

De eerste kennismaking met uw machine

- 4 **Uitpakken en monteren van de breimachine**
- 8 **Monteren van de Deco**
- 10 **De machine**
- 14 **Het breislots**
- 18 **De naalden en naaldgidsen**
- 20 **Het inrijgen van de woldraad**
- 23 **De selektor**
- 24 **De kaartlezer**

Bediening van de machine

- 26 **Basissteken**
Tricot (jersey), recht/recht, 1:1, 2:2, patent, halfpatent (parelsteek), rond, halfrond, lange steken.
- 29 **Overhangen van steken**
De ene steek op de ernaast gelegen naald, dubbelbeds naar tricot (jersey), met de patroonkam.
- 31 **Opzetten**
Dubbelbeds: opzet met verzet, confectie-opzet voor R/R, confectieopzet voor 1:1, confectieopzet voor 2:2.
Enkelbeds: eenvoudige opzet, opzet met de naaldgidsen, gesloten rond, open rond.

- 35 **Afkanten**
Dubbelbeds: afkanten met overhangen, afkanten zonder overhangen.
Enkelbeds: afkanten met tongnaalden, afkanten met de hand.
- 38 **Meerdereren**
Eén steek aan de kant, één steek met de 3-ogige deknaald, één steek in het midden van het breiwerk, meer dan één steek op dubbelbed, meer dan één steek op enkelbed, meer dan één steek met behulp van een contrasterende woldraad.
- 41 **Minderen**
Eén steek aan de kant, één steek met de 3-ogige deknaald, één steek in het midden van het breiwerk, meer dan één steek op enkelbed, meer dan één steek op dubbelbed.
- 43 **Verkorte toeren**
Minderingen vanaf rechts, minderingen vanaf links, meerderingen vanaf links, meerderingen vanaf rechts, figuurnaden, diagonaal breien van kleuren.
- 47 **Uitsnijdingen**
Rechte split, V-hals, ronde hals.
- 49 **Knoopsgat**
- 50 **Breien van fantasiesteken zonder Deco**
- 56 **Breien van fantasiesteken met Deco**
A Jacquard, B Luspatronen, C Weefeffecten, D Biezen, E Halfpatentpatronen, F Patronen met U-70 overhangslot, G 3-of 4kleurig jacquard met PASSAP Color.
- 68 **Enkelvoudige motieven**
Onderbroken motieven in jacquard breiwerk.
- 70 **Variatie van het patroon in de hoogte**
- 71 **Praktische aanwijzingen**
bij breien met Deco.
- 73 **Afwerken**
Op maat opspelden en persen, naaien.
- 75 **Modelberekenen**
Proeflapje, berekenen van steken en toeren, berekenen van meerderingen en minderingen.
- 79 **Technische adviezen**
Breislots zit vast, steken vallen, lussen aan de kant, samengetrokken kant, gevallen kantsteken, naaldgidsindeling gaat door elkaar, verwisselen van een tongnaald, de wol rafelt, schoonmaken.

Uitpakken van de Duomatic S

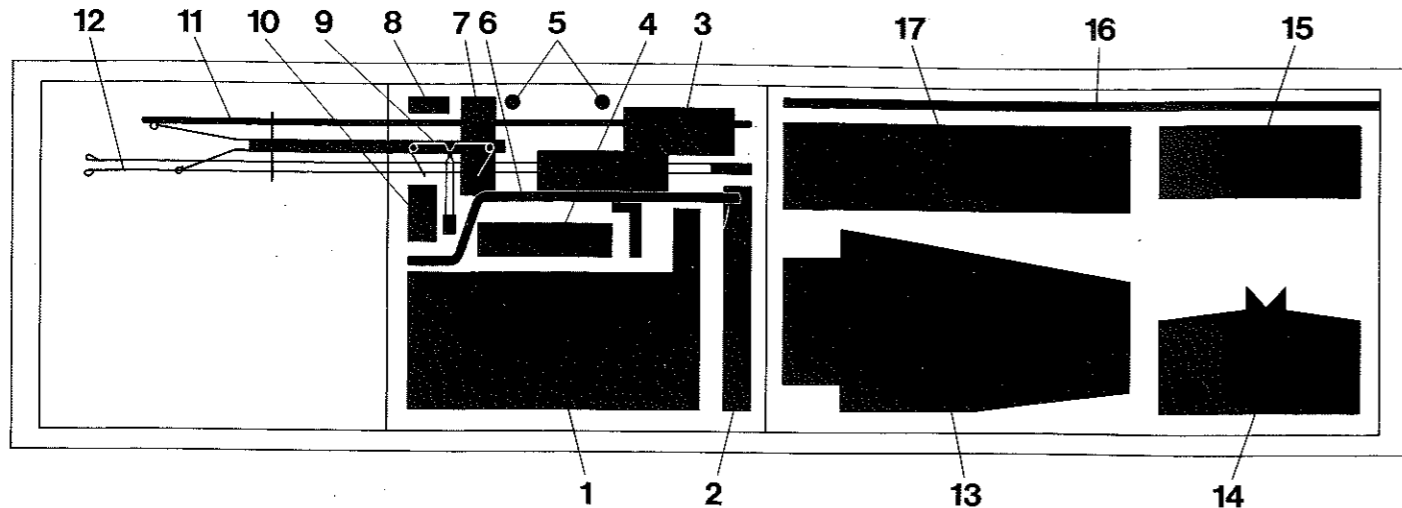

Het linker vulblok bevat de volgende delen, die bij de breimachine horen:

- 1 Voorste breislots
- 2 Twee zwarte en twee oranje afstrijkers
- 3 Tweekleurenwisselaar
- 4 Twee tafelklemmen
- 5 Twee wolneusjes
- 6 Verzethandle
- 7 Drager met draadspanning
- 8 Olietubetje
- 9 Klem met ogen voor draadgeleiding
- 10 Stuk paraffine
- 11 Mast voor draadspanning
- 12 Spanarm voor draadspanning

Het rechter vulblok bevat de volgende delen, die bij de Deco horen:

- 13 Linker bedverlenging
- 14 Selektor
- 15 Een zak met toebehoren:
3 onderbrekingsvoetjes, 1 verlengstuk voor de knop van de naalddisrail.
Voor de verdere inhoud zie volgende bladzijde.
- 16 Rechter- en linker tandrail
- 17 Kaartlezer

Buiten dat bevinden zich in de verpakking: de handleiding van de Duomatic S en 10 ponskaarten.

De zak bevat de volgende toebehoren:



09.802.03
Oranje hulpnaald



09.232.12
3 Tongnaalden

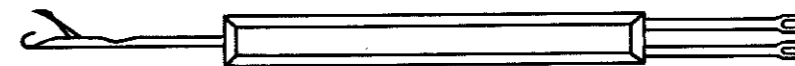

14.637.01
Gele hulpnaald



09.803.03
Drie-ogige hulpnaald

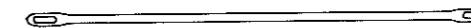

09.941.02
Dubbele oognaald

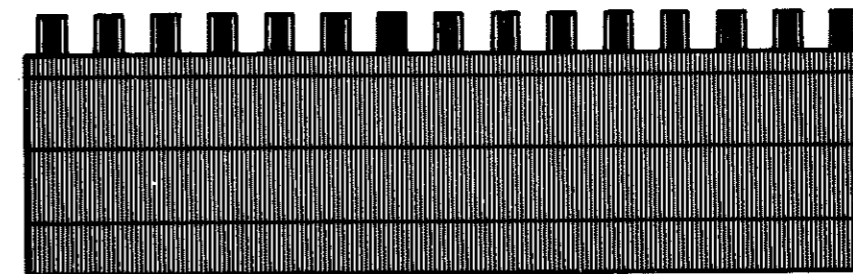

09.802.02
Oranje patroonkam

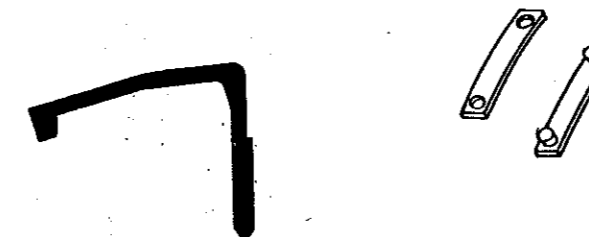

16.831.02
4 Onderbrekingspennetjes

16.644.02
4 Plastic verbindingsclips voor de ponskaarten

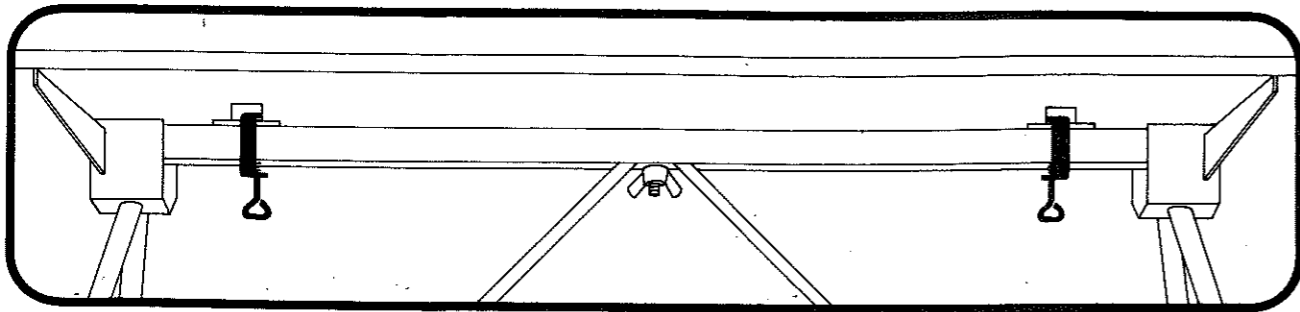

Het toestel op de tafel plaatsen en bevestigen met de twee klemmen volgens afbeelding.

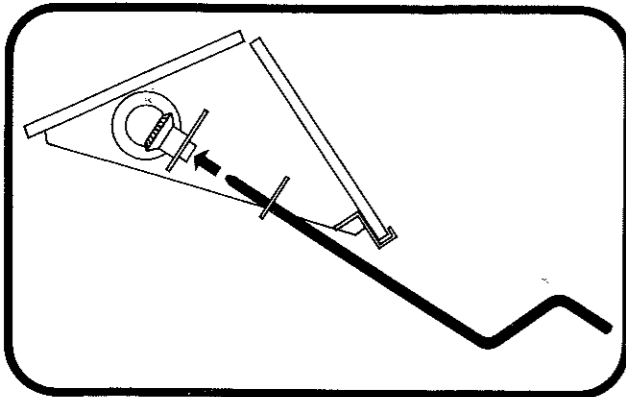

Verzetslinger met zijn handvat naar beneden, in het lange buisje links aan het voorste naaldenbed steken. Het witte plastic stukje moet tussen de twee metalen delen van de verzetwijzer zitten.

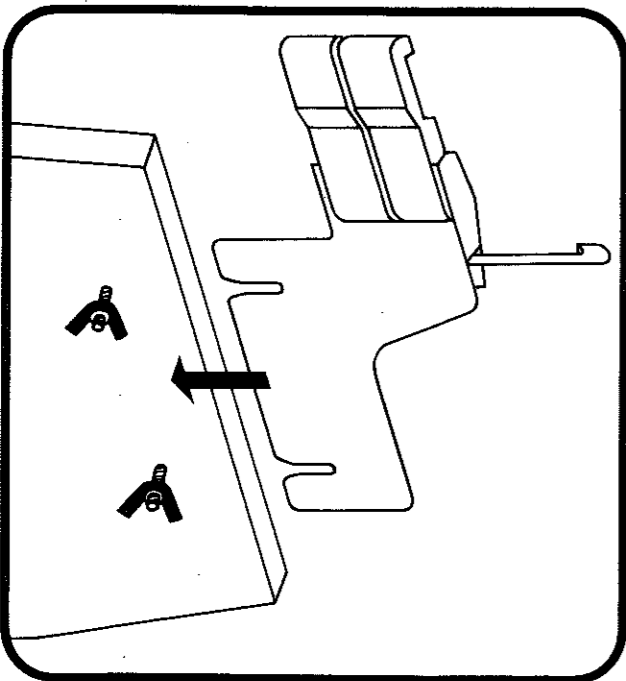

Kleurenschakelaar rechts onder het achterste naaldenbed bevestigen en de vleugelmoeren vastdraaien.

Belangrijk

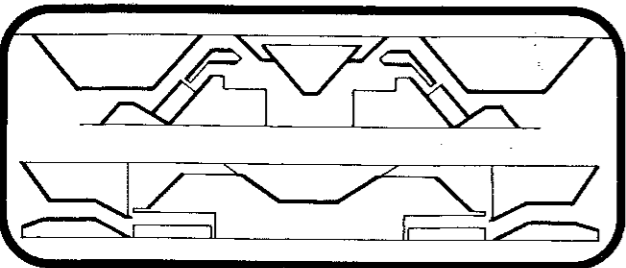

Oliën

Vóór u begint te breien de volgende delen smeren a. u. b.:

1. Naaldhielen
2. Naaldgidsenhielen
3. De vier looprails van de naaldenbedden
4. Slotkulissen volgens schema (3-4 druppels olie op het kwastje)

Draadgeleider monteren

Het bovenste gedeelte van de mast is lichtjes naar achter gebogen.
Het onderste eind is het rechte gedeelte.

1. Klem met twee oogjes naar achter plaatsen.
2. Draadgeleidersteun bovenaan op de mast schuiven tot dat het plastic gedeelte vast zit op het bovenste nokje.
3. De twee spanarmen in de gleuf van de draadgeleidersteun van boven naar onder duwen.
4. De volledige mast op zijn steunstuk achter het achterste naaldenbed plaatsen.

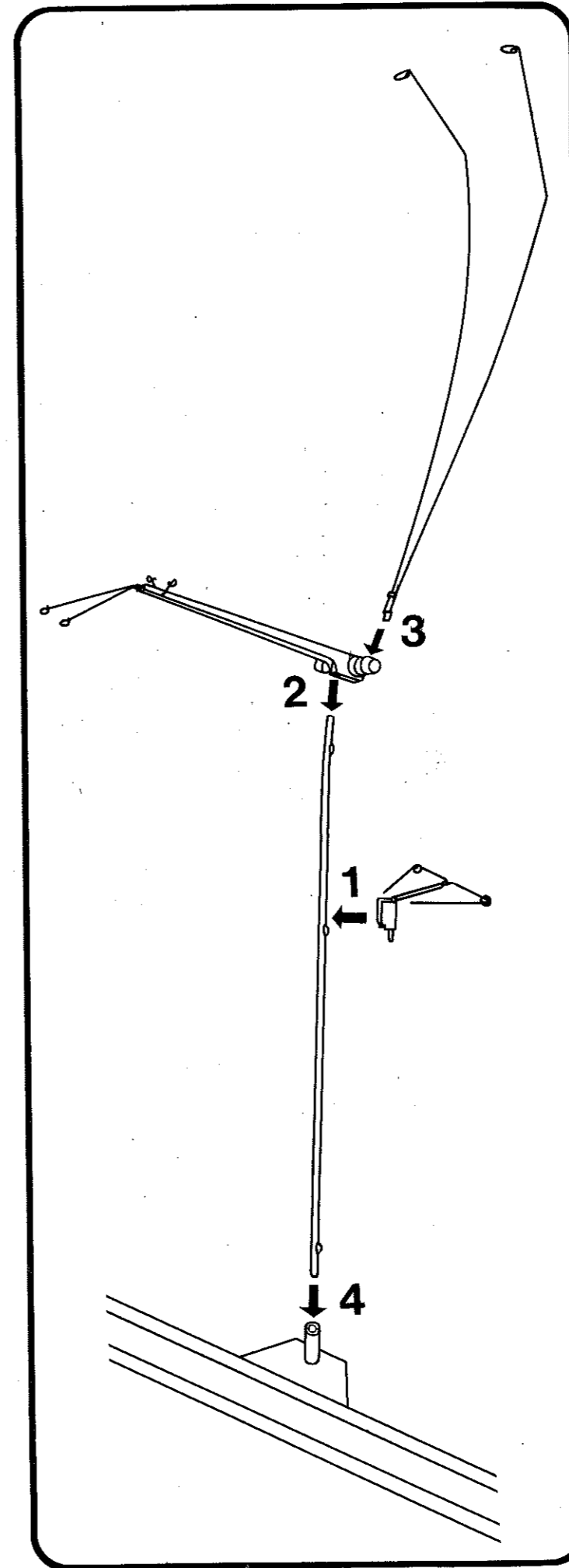

Montage van de tandrail

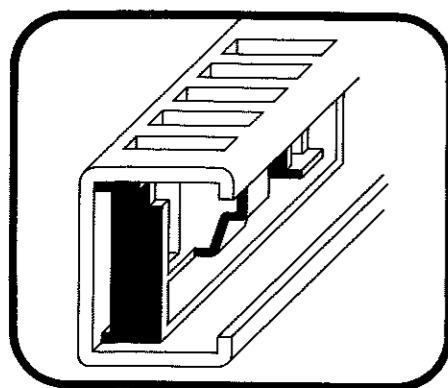

De drie onderbrekingsvoetjes in de rechterhelft van de tandrail steken, volgens tekening, terwijl men de kleine U-vormige greep naar beneden drukt. Controleer, of de twee kleine rode markeringen rechts van de grótere rode markering zijn, volgens tekening blz. 68.

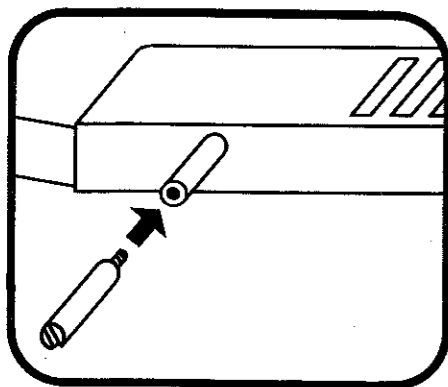

Verlengstuk voor de knop van de naaldgidsrail aanschroeven.

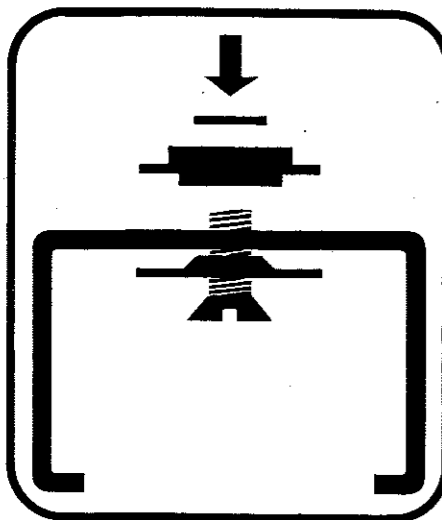
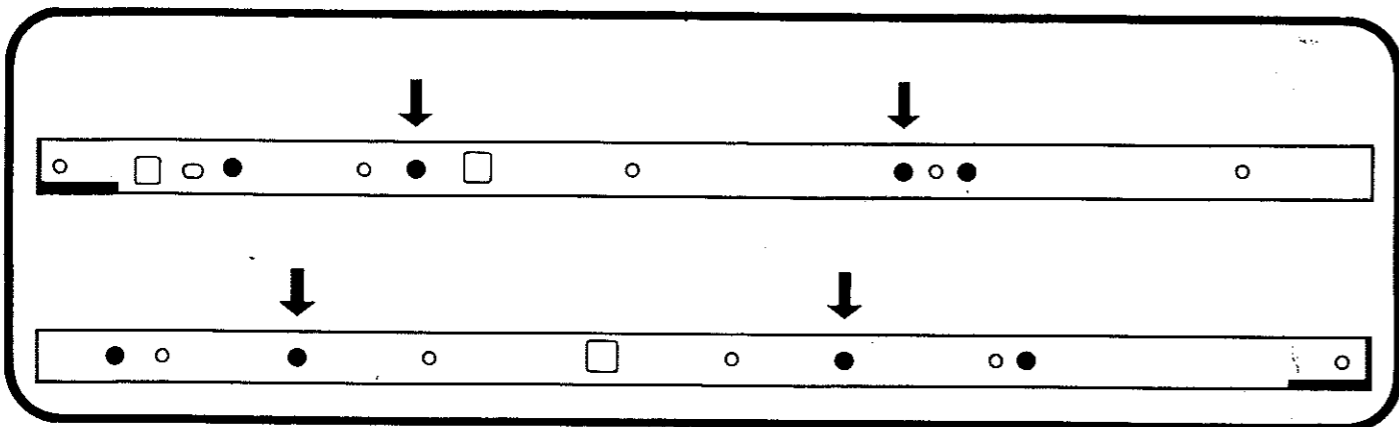

In elk van de beide helften van de tandrail, bevinden zich reeds twee bouten, waarmee de rail bevestigd wordt.

In geval dat deze bouten van de rail zijn losgeraakt, ze in de met pijltjes aangeduide openingen plaatsen.

Bout, veerring, ring met kraag en kartonnen schijfje volgens tekening in-zetten.

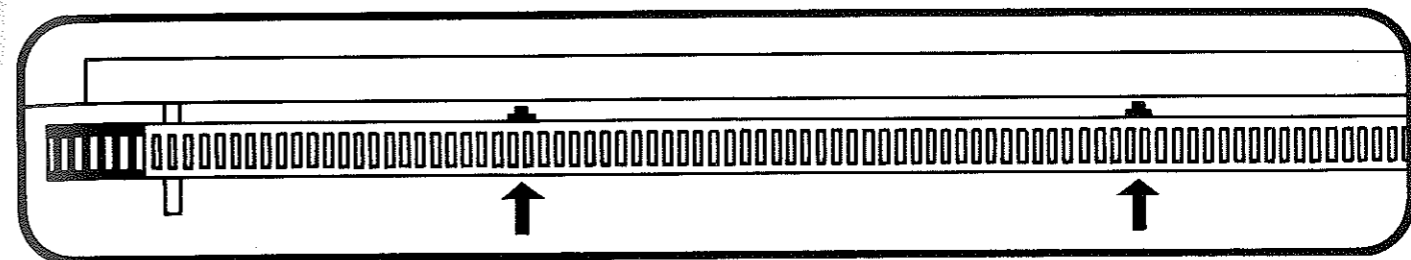

- Linker helft van de tandrail, met bruggetjes van de tandrail naar boven en het zwarte eindstuk naar links gericht tegen het naalbed schroeven. Daarbij het verlengstuk van de naaldgidsrailknop door het grootste linker gat steken.
- Rechter helft van de tandrail op precies dezelfde manier eraan schroeven.

Montage van de linker bedverlenging

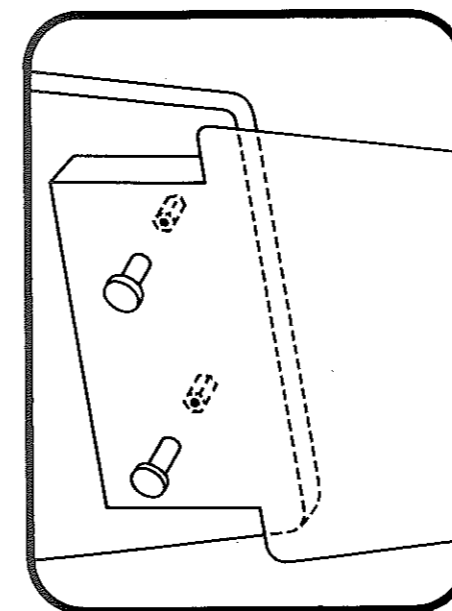

- Bedverlenging met de beide openingen over de tussstukjes schuiven. Beide kartelbouten, die zich al in het verlengstuk bevinden vast aandraaien.

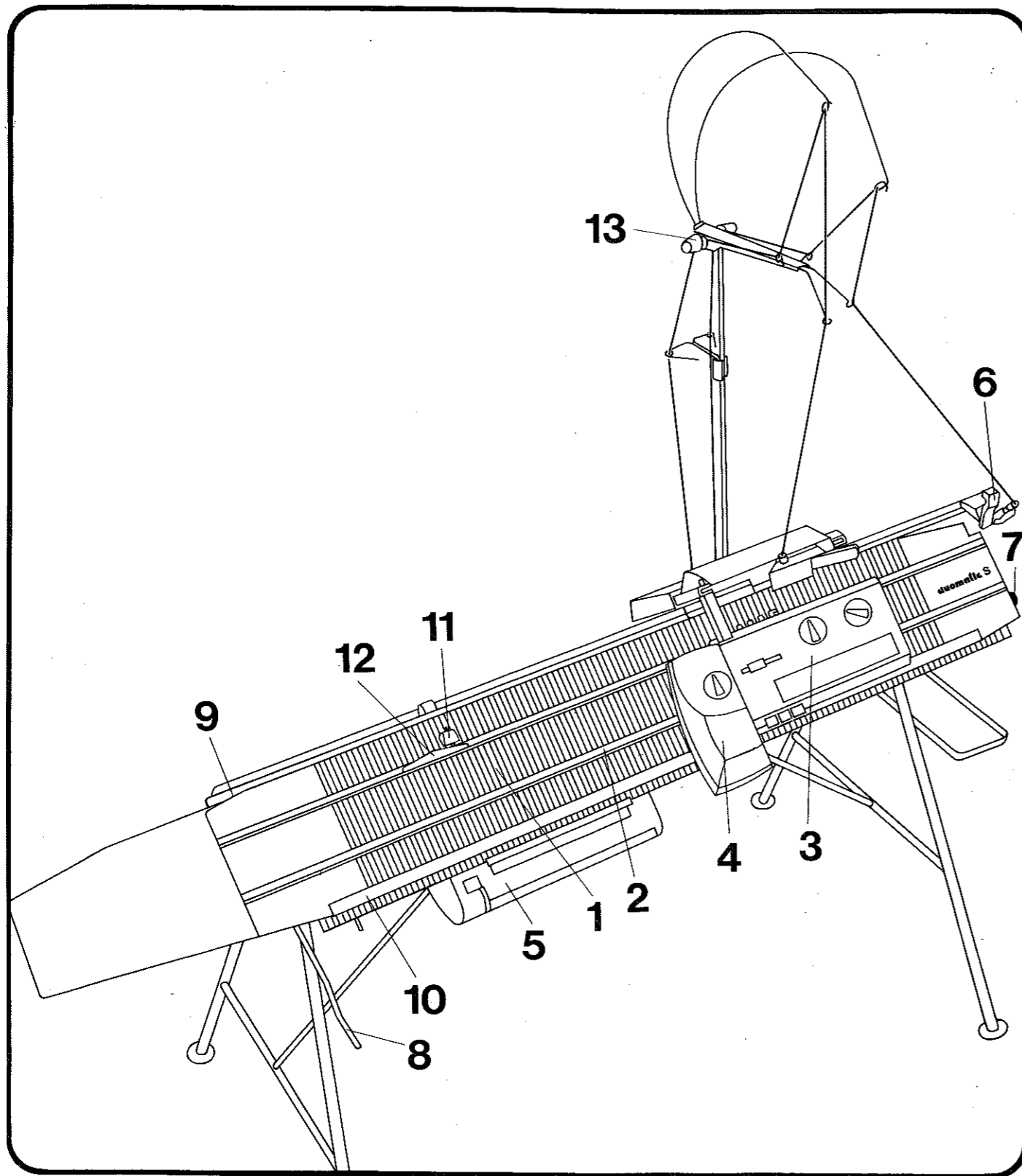

De belangrijkste delen van de machine zijn:

1 De naaldbedden

Het voorste en het achterste naaldbed met elk 179 tongnaalden.

2 De stekenindeling

De naalden zijn vanuit het midden van het bed genummerd, om het tellen van het aantal steken te vereenvoudigen.

3 De breislotten

Dit zijn de belangrijkste delen van de machine. De werking van de sloten wordt verklaard op blz. 14-17.

4 De selektor

De selektor kiest naaldgidsen en naalden voor de automatische patroonindeling. De werking wordt verklaard op blz. 23.

5 De kaartlezer

Hier worden de ponskaarten ingevoerd. De werking wordt verklaard op blz. 24 en 25.

6 De tweekleurenwisselaar

Deze maakt het u mogelijk automatisch twee kleuren te laten wisselen. De werking wordt verklaard op blz. 22.

7 Knop om het voorste naaldbed omlaag te brengen

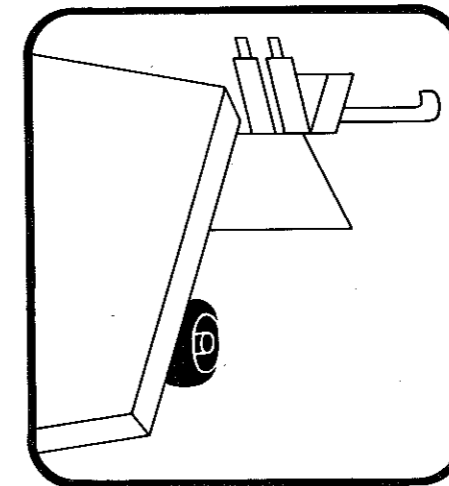

Deze bevindt zich rechts onder het voorste naaldbed.
Om het voorste naaldbed omlaag te brengen, de knop licht naar boven en naar rechts trekken.
Om het voorste naaldbed weer op zijn plaats te brengen, tegelijkertijd het bed met de linker hand omhoog drukken en de knop naar links drukken.

8 De verzet-slinger

Door middel van de verzet-slinger kan het achterste breibed in beide richtingen zijdelings worden verschoven.

De slinger kan tijdens het breien óf naar boven gericht óf naar onder gericht zijn.

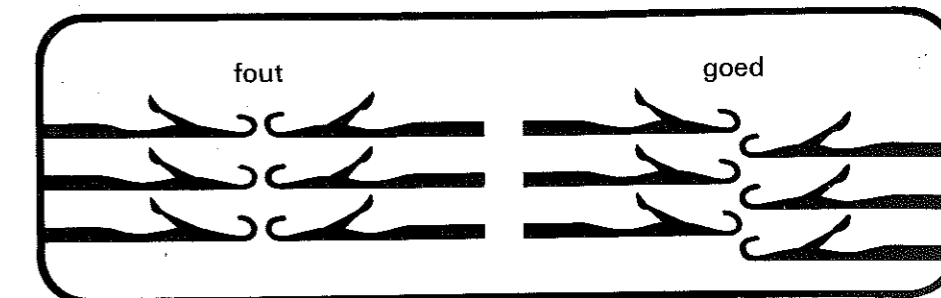

Belangrijk: Wanneer de slinger naar boven staat mag nooit op beide bedden tegelijk worden gebreid met naalden, die tegenover elkaar liggen.

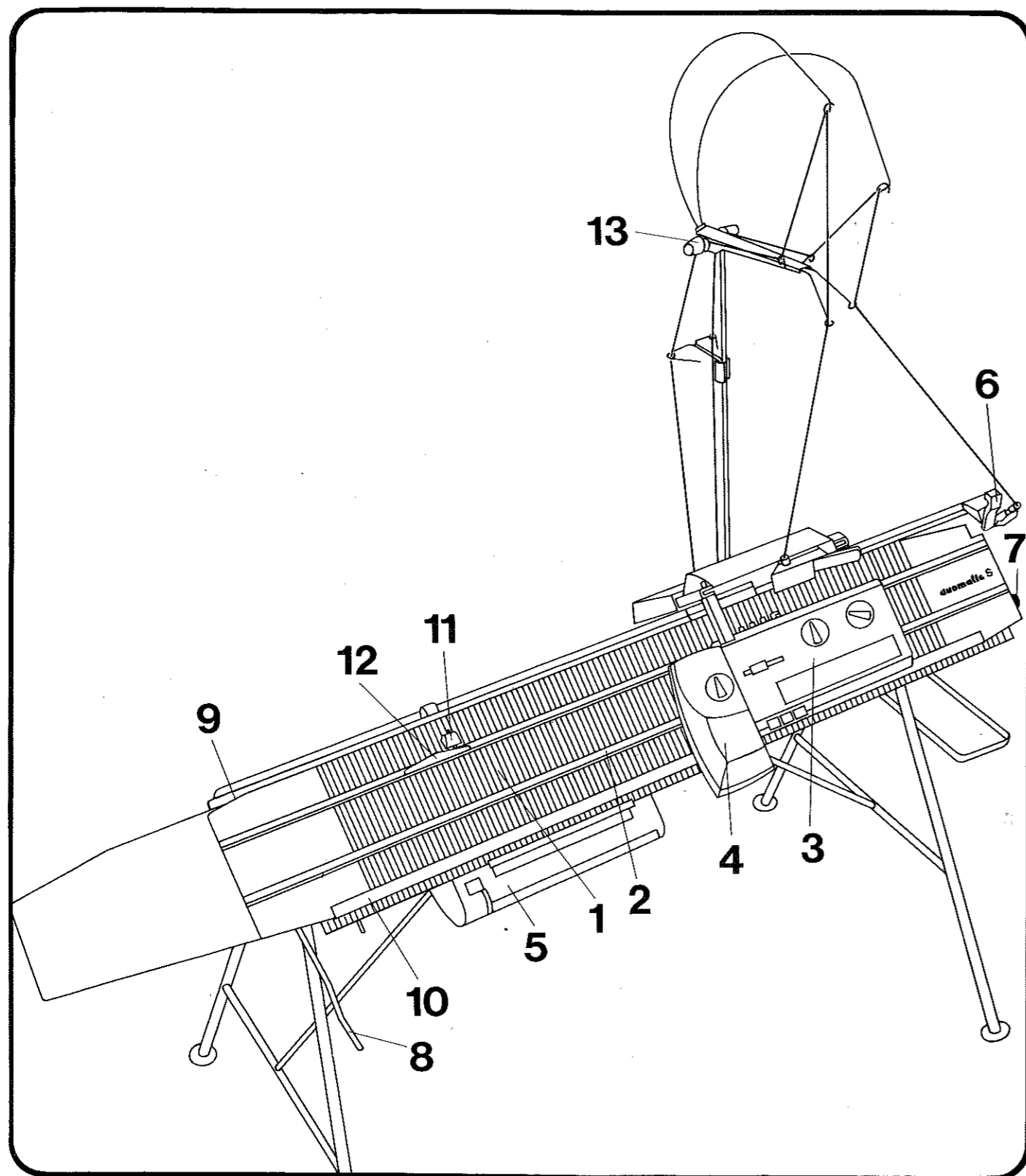

9 De verzet-indeling

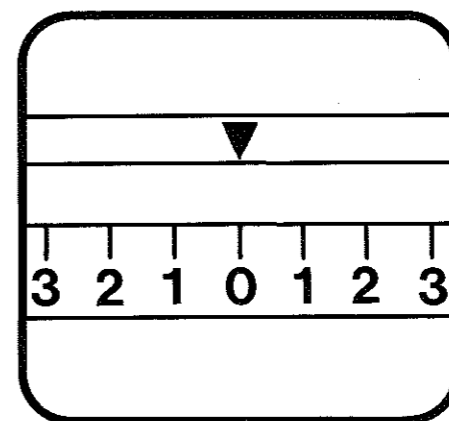

Links boven aan het voorste breibed vindt U een schaalverdeling die aangeeft, hoe vaak U naar links of naar rechts kunt verzetten. De normale stand is in het midden.

10 De naaldgids-rail

De functie hiervan wordt omschreven op blz. 19.

11 De 2 kantklemmen

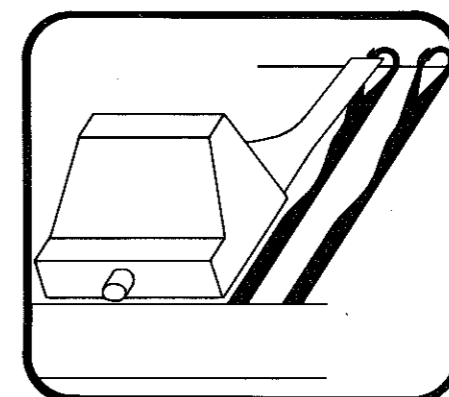

Twee aan elke kant: Tijdens het breien moeten ze altijd op de laatste in werking zijnde naald worden geplaatst **en wel op de gesloten tongen.**

De kantklemmen kunnen zijdelings worden verschoven, wanneer U ze aan het knopje wat omhoog trekt.

12 De toerenteller-coulisse

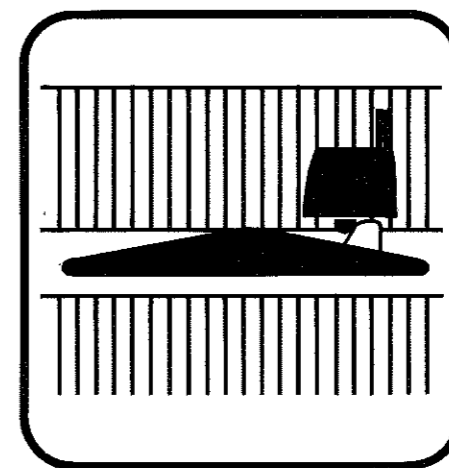

Zet de toerenteller in werking iedere keer, wanneer het breislot er overheen wordt geschoven. De normale stand van de coulisse is de kantklem rakend die links op de laatste naald in werking staat.

13 De draadspanning

Het inrijgen van de woldraad en het instellen van de draadspanning wordt verklaard op blz. 20 en 21.

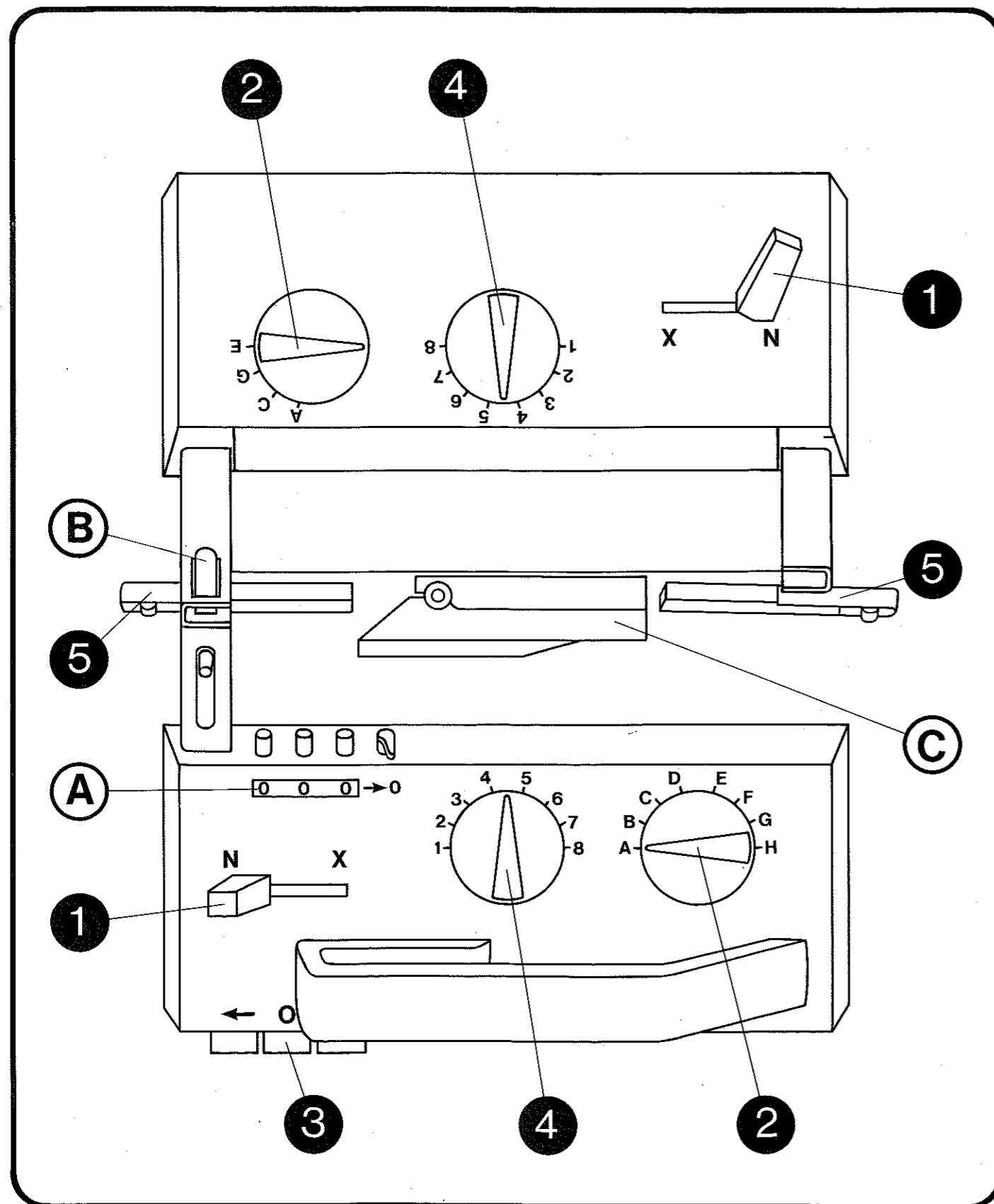

De belangrijkste delen van het breislots zijn:

1 N-X handle

Instelling N: Er wordt recht gebreid zonder patroon. Hierbij is de patroon-kiesschijf buiten werking. Op zo'n moment is het dus helemaal niet belangrijk, hoe de kiesschijf is ingesteld.

Instelling X: Instelling om in combinatie met de patroon-kiesschijf te breien.

Afkorting:

Slot **N** = achterste slot, N-X handle op N
 Slot **N** = voorste slot, N-X handle op N

2 Patroon-kiesschijf

Door middel van de patroon-kiesschijf worden motieven gebreid.

Ze is alleen in werking, wanneer de N-X handle op X staat.

Om de kiesschijf te verstellen, moet de N-X handle steeds op N worden gezet.

Afkorting:

Slot **CX** = achterste slot, kiesschijf C
 Slot **N** = voorste slot, N-X handle op N

3 Druktoetsen voor patroonautomaat

De instelling van de steekgrootte is afhankelijk van gebruikte woldikte en te breien motief.

Om de pijltoetsen weer uit te schakelen drukt U op de O-toets.

Afkorting:

Slot **N** = achterste slot, N-X handle op N
 Slot **BX** ← = voorste slot, kiesschijf B
 N-X handle op X linker pijltoets

4 Steekgrootte

De instelling van de steekgrootte is afhankelijk van gebruikte woldikte en te breien motief.

De afgebeelde tabel dient als leidraad, indien wij uitgaan van normale gladde wolsoorten, dus niet bij gebruik van zgn. fantasiewolsoorten.

Materiaal	Lengte per 100 g	Handbreinaalden	Steekgrootte		
			recht	R/R	1:1
Sportwol	310-320 m	3-4	5 ³ / ₄ -6 ¹ / ₄	4 ¹ / ₂ -4 ³ / ₄	3 ¹ / ₂ -4
Middeldikke pulloverwol	430-440 m	2 ¹ / ₂ -3	4 ³ / ₄ -5 ¹ / ₄	3 ¹ / ₄ -3 ¹ / ₂	2 ¹ / ₂ -3
Industriewol	800 m		3 ³ / ₄ -4 ¹ / ₄	1 ³ / ₄ -2	

5 Afstrijkers

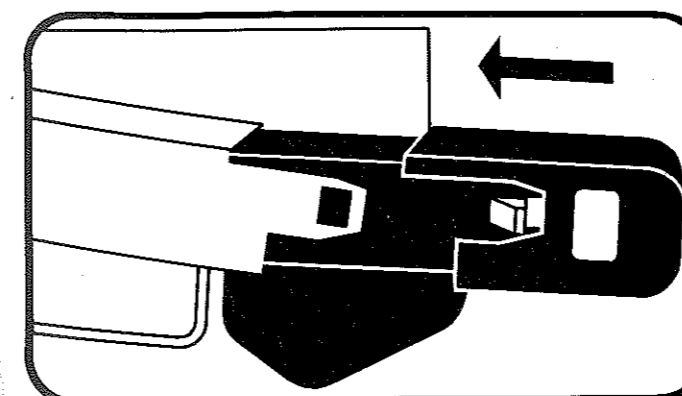

Tijdens het breien moeten in beide houders gelijke afstrijkers zitten.

De afstrijkers worden in de richting van het slot in de houders gestoken, tot het kleine knopje op de afstrijker vergrendeld is. Bij het verwijderen van de afstrijker moet U dit knopje indrukken.

Oranje afstrijkers voor dubbelbeds breiwerk.

Zwarte afstrijkers voor enkelbeds breiwerk en rond.

Bij bijzondere steken en motieven de aanwijzingen opvolgen.

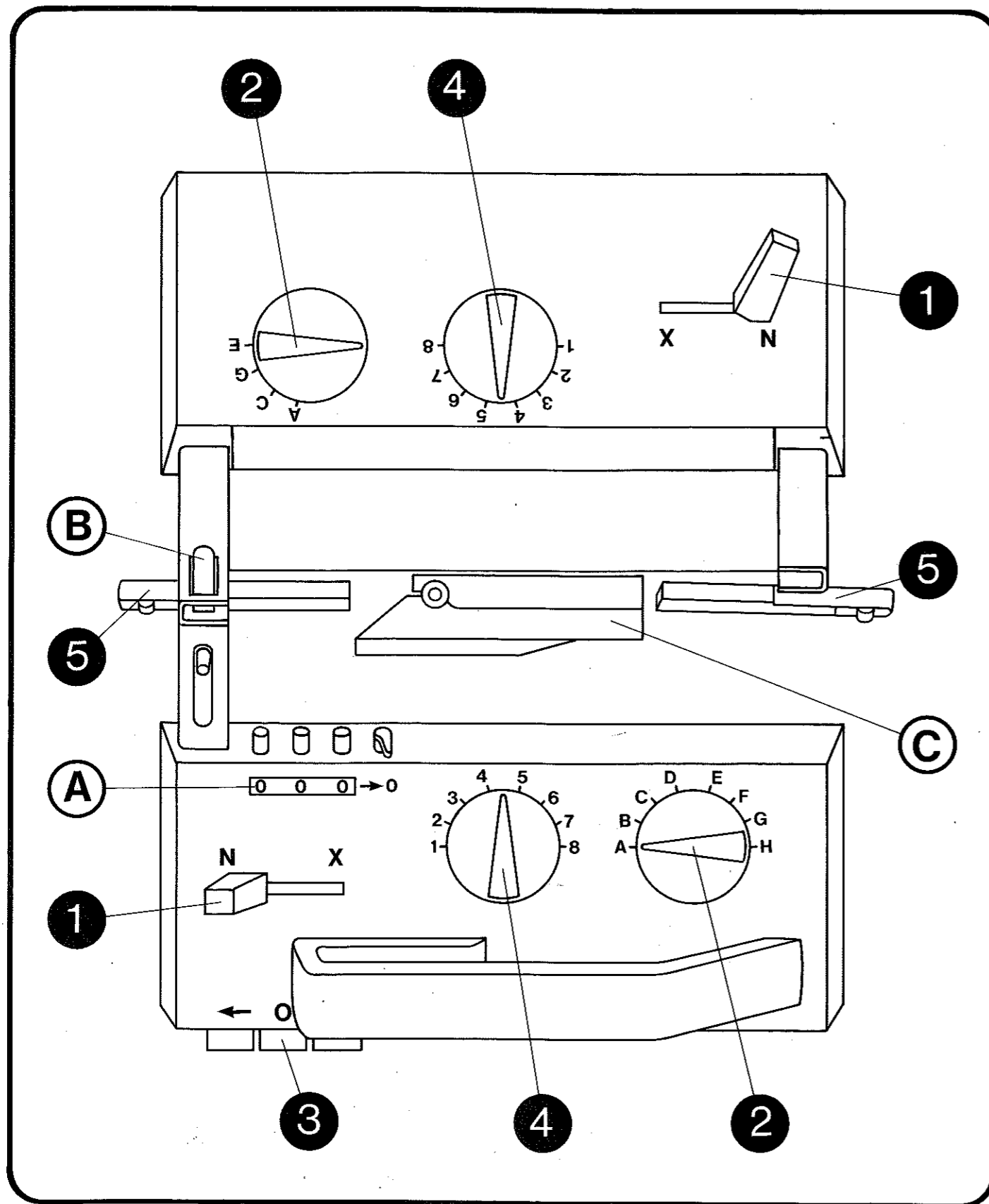

A De toerenteller

Ieder cijfer kan apart worden vermeld via het corresponderende knopje. Alle cijfers kunnen tegelijk op nul worden gezet wanneer U het kleine handletje, dat zich naast de knopjes bevindt naar rechts drukt. **Vergeet nooit om aan het begin van ieder breiwerk de toerenteller op nul in te stellen.**

B De slotverbinding

Om de beide sloten te ontkoppelen, moet U de schuif naar beneden schuiven. Om de beide sloten weer te koppelen schuift U de schuif omhoog.

C De vangarm voor het draadschuitje

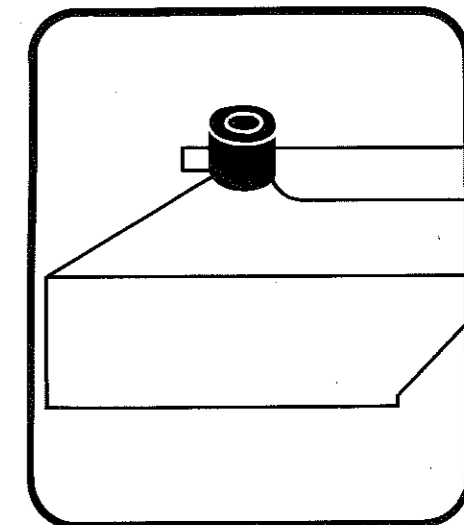
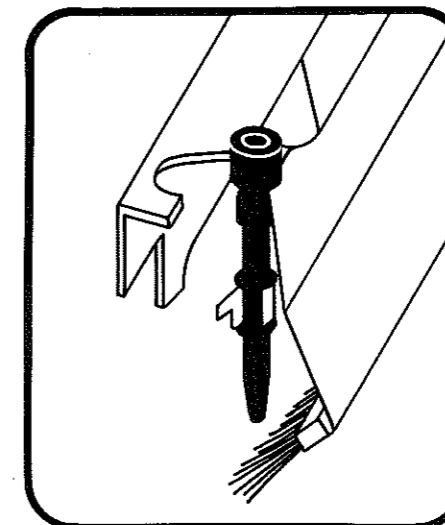
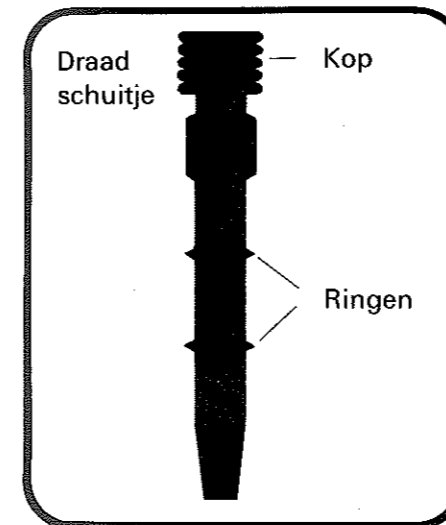

Via de kleurenwisselaar komt het draadschuitje automatisch op de juiste plaats.

Wanneer het draadschuitje met de hand moet worden geplaatst, trekt U het voorste gedeelte van de vangarm naar U toe. Nu het draadschuitje vanaf links zodanig in de klem drukken, dat deze precies tussen de twee ringen op het draadschuitje komt.

Let op: wanneer boven de vangarm meer van het draadschuitje uitsteekt dan alleen maar de kop, dan is het draadschuitje foutief geplaatst en moet U dit opnieuw plaatsen.

Instelling van de naalden

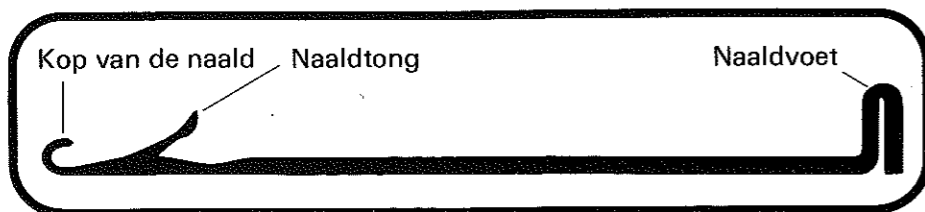

De naalden hebben twee instellingen

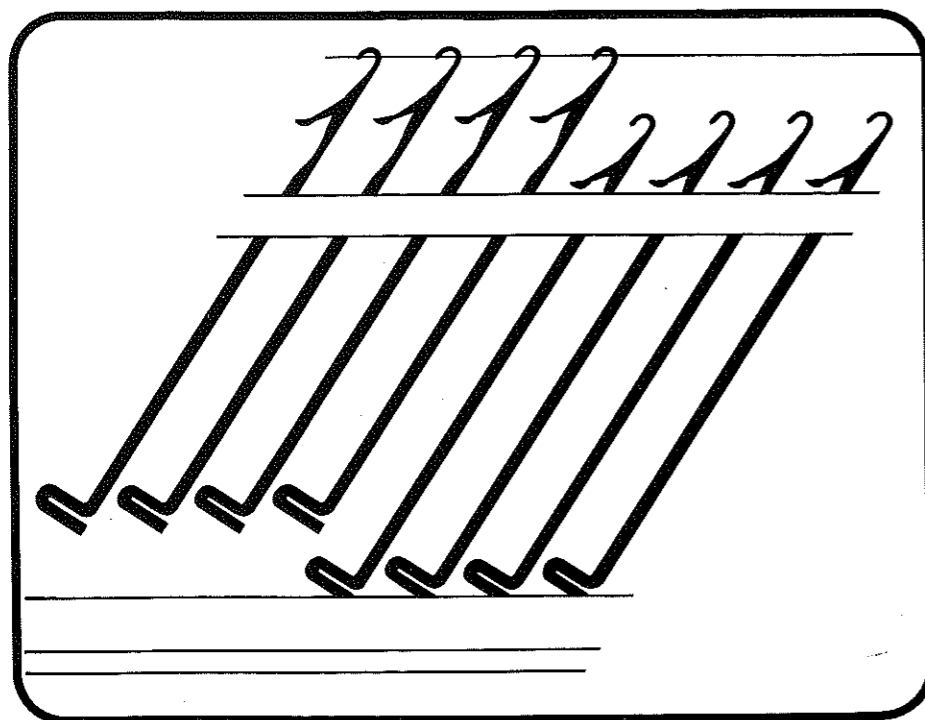

Werkstand:

De naaldvoeten zijn ca. 1,5 cm van de rail verwijderd. De koppen van de naalden staan op één lijn met de bovenkant van het naaldenbed.

Buiten werking:

De voeten van de naalden rusten tegen de rail.

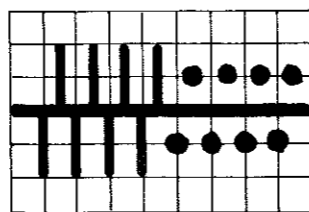

Schematisch voorbeeld:

Loodrechte streepjes boven op de dwarsstreep = naalden in werking op het achterste bed.
Loodrechte streepjes onder tegen de dwarsstreep = naalden in werking op het voorste bed.
• = naalden buiten werking.

Naaldregel:

Bij dubbelbeds-breiwerk moet de volgende regel in acht worden genomen, om een mooie kantsteek te garanderen:

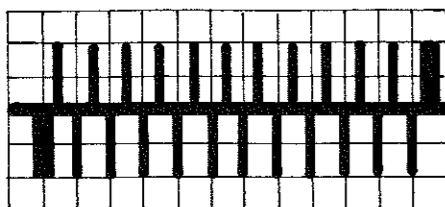

laatste naald rechts = op het achterbed

laatste naald links = op het voorbed

Instelling van de naaldgidsen

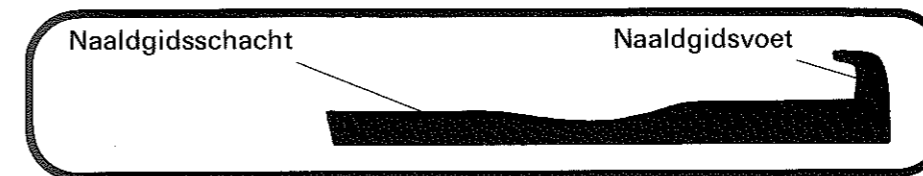

De naaldgidsen hebben drie instellingen

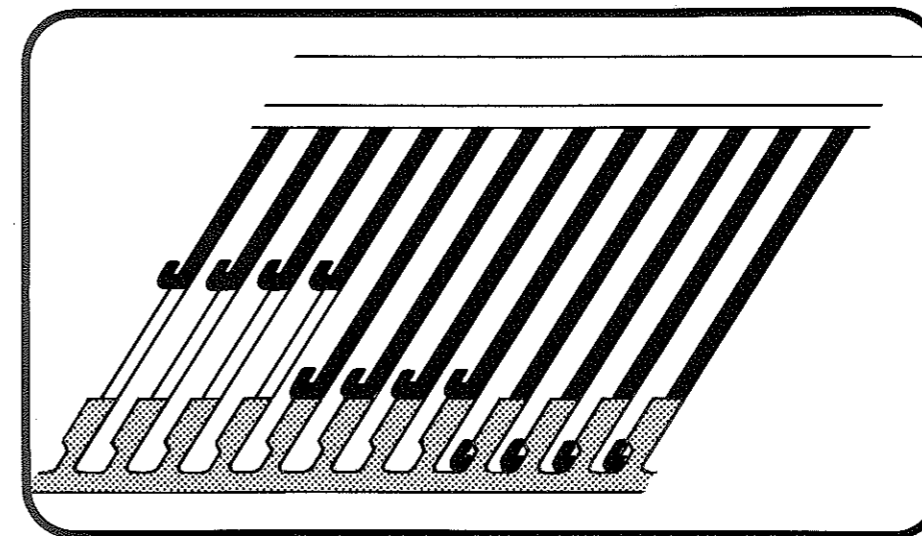

Werkstand:

Hierbij zijn de naaldgidsvoeten ca. 1,5 cm van de naaldgidsrail verwijderd.

Ruststand:

De naaldgidsen bevinden zich niet in de naaldgidsrail maar liggen er direkt tegenaan.

Buiten werking = in de naaldgidsrail:

De naaldgidsvoeten worden door de naaldgidsrail vastgehouden.

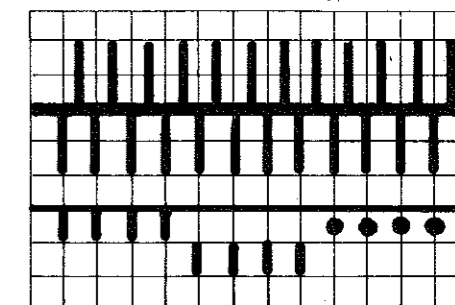

Schematisch voorbeeld:

Zodra U met naaldgidsen moet werken verschijnt op het schema voor zowel het achterbed als het voorbed nóg een loodrecht streepje, dat echter wat dunner is. Kort, loodrecht streepje dat tegen de dwarsstreep ligt = naaldgids in werking.
Kort, loodrecht streepje, dat eens zo-ver van de dwarsstreep afligt = naaldgidsen in ruststand.
• = naaldgidsen bevinden zich in de naaldgidsrail.

Naaldgidsen uit de naaldgidsrail schuiven of ze er weer in terugschuiven



Beide naaldgidsrails hebben aan het linkeruiteinde een knop. De naaldgidsrail van het voorste bed wordt naar rechts getrokken en vastgehouden.

Nu kunt U de naaldgidsen eruit of erin schuiven. Bij het loslaten sluit de rail zich weer vanzelf. De naaldgidsrail van het achterste bed moet naar links worden getrokken.

Let op: Wanneer één of meer naaldgidsen vastgeklemd zitten in het bovenste deel van de rail, kan de rail niet goed sluiten, hetgeen fouten in het breiwerk kan veroorzaken.

De woldraad paraffineren en opwinden

Het is buitengewoon belangrijk, om de woldraad op de juiste manier te paraffineren en op te winden. Laat daarom tijdens het opwinden de woldraad over het stuk paraffine lopen, dat bij uw machine wordt meegeleverd. Let erop dat u het garen niet te strak houdt.

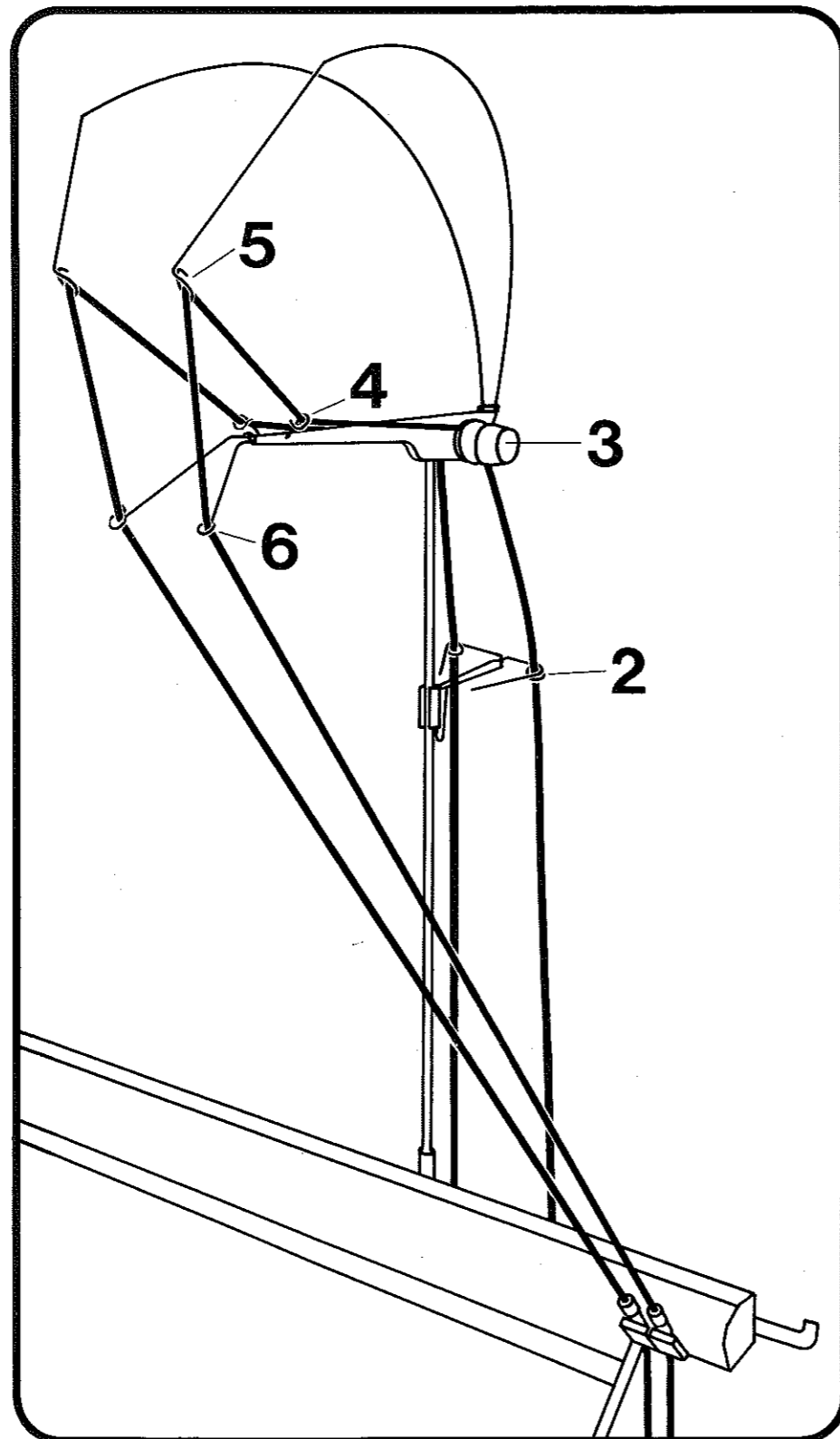
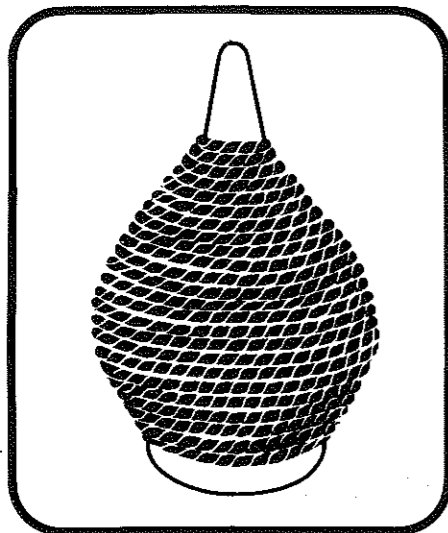

Inrijgen in de draadspanning

- Steek de draad nu door het oog 2.
- Trek de draad vervolgens tussen de beide remschijven 3, door met de hand de ene schijf naar buiten te trekken.

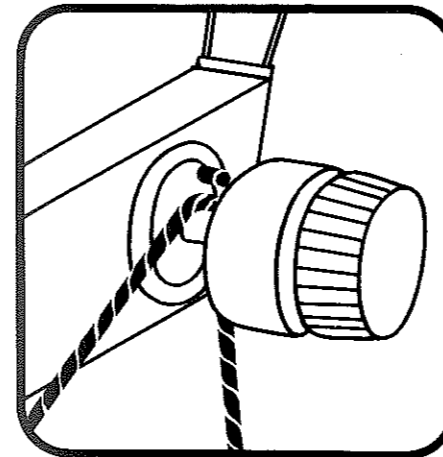

Zie erop toe, dat de draad onder het kleine uitstekende nokje komt te liggen. Daardoor kan de woldraad niet meer uit de draadspanning schieten.

- De woldraad door oogje 4,
- oogje 5,
- en oogje 6 steken.

De draadspanning heeft een schaalverdeling, volgens welke hij van 1–7 kan worden ingesteld. Normaal gesproken wordt hij ingesteld op 3½ hetgeen voor veruit de meeste wolsoorten de beste instelling is gebleken.

De draadspanning dient alleen bij zeer dikke wol of bijzonder dunne wol te worden veresteld.

Als basisregel geldt:

Wanneer zich aan de kanten van het breiwerk lussen vormen, moet de draadspanning hoger worden ingesteld, dus op een hoger cijfer.

Wanneer de kantsteken worden samengetrokken of zelfs vallen ondanks het feit, dat de kantklemmen goed zijn geplaatst, moet de draadspanning lager worden ingesteld, dus op een lager cijfer.

Inrijgen in de draadschuitjes

Let op: De woldraad uit de rechter draadspanning komt in het rechter draadschuitje. De woldraad uit de linker draadspanning komt in het linker draadschuitje.

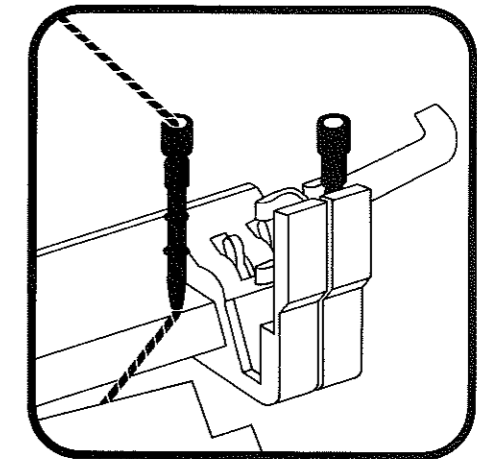

- De haak van de kleurenwisselaar tweemaal naar rechts trekken.

Beide draadschuitjes staan recht omhoog in bovenste stand.

- Het linker neusje verwijderen, door het naar links te drukken.
- De woldraad erdoor rijgen en het einde van de draad vasthouden.
- Het draadschuitje weer in de houder plaatsen.

Let op: De beide ringen van het draadschuitje moeten tussen de houders zitten.

- Het eind van de draad tussen de beide bedden heentrekken en vastklemmen in de wolklem, die zich rechts onder aan de zijplaat bevindt.

- Het linker draadschuitje nu naar beneden drukken.

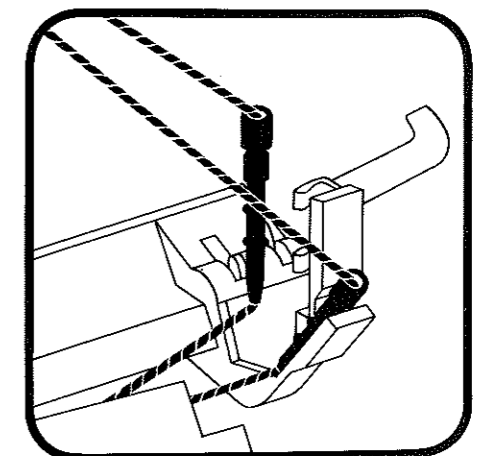

Nu kunt U het rechter draadschuitje op dezelfde manier inrijgen.

Draadschuitje vanuit de kleurwisselaar in het breislot brengen

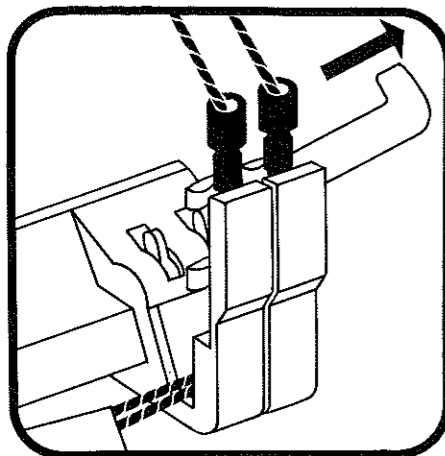

– Haak van de kleurwisselaar tweemaal naar rechts trekken. Beide draadschuitjes staan nu rechtop omhoog.

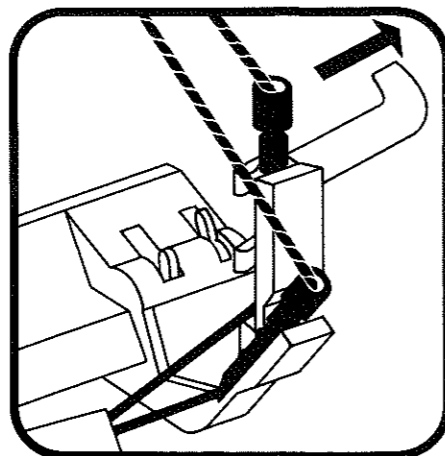

– Druk nu het draadschuitje, waarmee U het eerst wilt breien, naar beneden.
– Trek de haak eenmaal naar rechts.

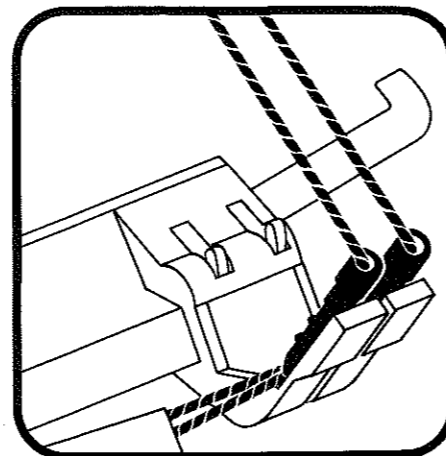

– Druk het tweede draadschuitje naar beneden.

Nu kunt U het slot zover over de kleurwisselaar heen schuiven, tot de haak in werking wordt gesteld, waardoor het gewenste draadschuitje automatisch door het slot wordt meegenomen.

Volautomatisch kleurenwisselen

Schuif het slot zover over de kleurenwisselaar heen, tot de haak in werking wordt gesteld. Wanneer U de kleur niet wilt wisselen, moet U eerder met het slot teruggaan, dus voordat de haak in werking zou worden gesteld.

Let op: Schuif nooit met het slot over de kleurenwisselaar heen, indien er een houder met draadschuitje of beide houders omhoog staan. In een dergelijk geval moet U met de hand beide draadschuitjes in de kleurwisselaar drukken en opnieuw beginnen zoals boven omschreven.

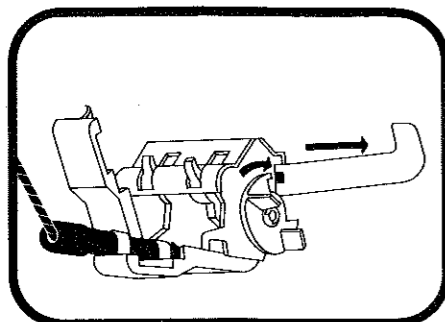

Uitschakelen van de tweekleuren wisselaar

- neusje, waarmee gebreed gaat worden, in het slot brengen
- de haak een maal naar rechts trekken
- beide neushouders naar beneden drukken
- haak naar rechts trekken en stopschijf naar achteren draaien.

Leeg slot om de steken van de machine af te gooien

Schuif het slot zover naar rechts, tot de haak van de kleurenwisselaar in werking wordt gesteld. Stop nu het slot. Druk met de hand het inmiddels omhooggekomen tweede draadschuitje naar beneden. Schuif het slot weer naar links van de kleurwisselaar af en over de in werking staande tongnaalden.

1 De selectieschijf

Deze mag uitsluitend linksom, dus tegen de wijzers van de klok in gedraaid worden.

0 = buiten werking

2 = de ponskaart wordt iedere tweede toer verder getransporteerd

4 = de ponskaart wordt iedere vierde toer verder getransporteerd

2 De vergrendeling

Deze dient ter bevestiging van de DECO aan het slot.

3 De bovenste geleider

De aan de bovenkant van de selektor naar achter uitstekende strip.

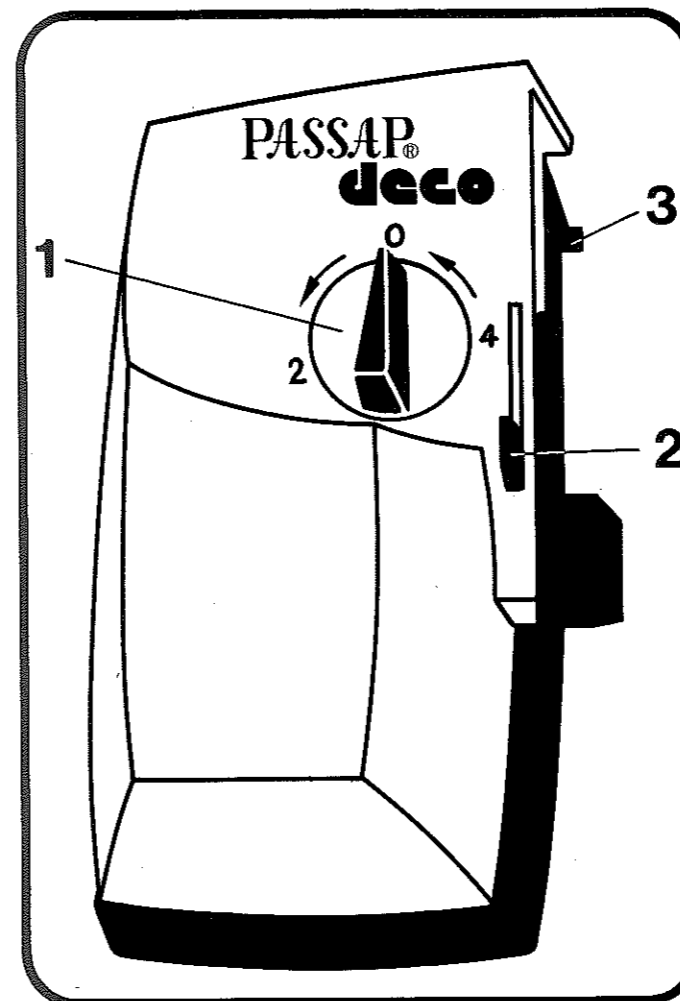

Aanbrengen van de selektor

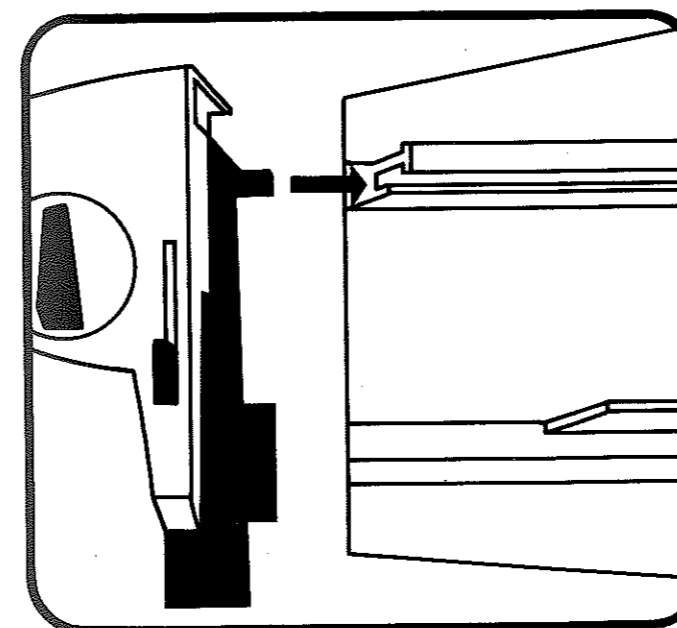

– Selectieschijf op «0»

– De geleider van de selektor in de bovenste strip van de bedverlenging schuiven.

– Selektor naar rechts schuiven, daarbij eerst het onderste gedeelte licht optillen, om hem over de blokkering van de bedverlenging te leiden, daarna licht tegen het bed drukken, zodat de onderste geleider in de onderste strip van het bed glijdt.

– Voor het aankoppelen van de selektor aan het slot:

Vergrendeling naar boven duwen, selektor dicht tegen het slot aan schuiven, vergrendeling weer naar beneden schuiven. Hij vergrendelt en selektor en slot zijn gekoppeld.

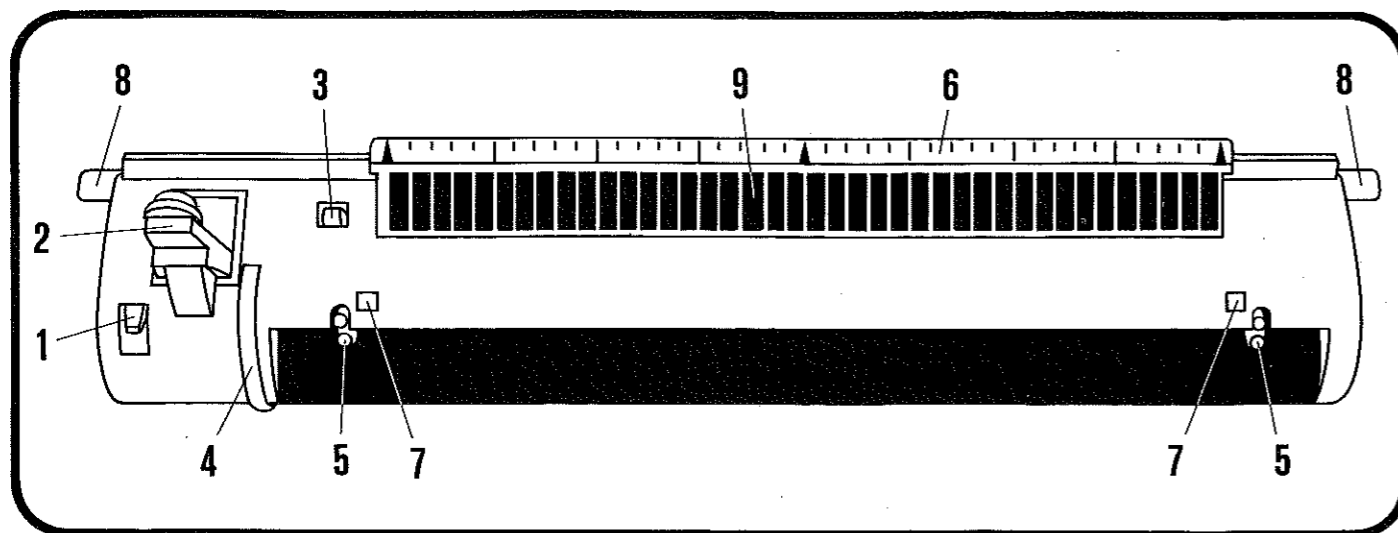

1 De handle voor het handtransport

Daarmee wordt de vergrendeling van de ponskaart opgeheven, zodat u deze met de hand kunt transporteren.

2 De automatische transporteurhandle

Daarmee wordt de ponskaart automatisch getransporteerd.

3 De blokkeerknop

Daarmee kan de handle voor het handtransport ook in achterwaartse gang gezet worden.

4 Het transportwiel

Daarmee kan de ponskaart met de hand getransporteerd worden, wanneer de vergrendeling opgeheven is.

5 De tandwielen

De tanden van het rad moeten in de transportgaten van de ponskaart vallen.

6 De markeringsstrip

Het midden is door een pijl gemarkeerd en komt overeen met het midden van het patroon. Normaal gesproken wordt deze pijl tegenover een gemarkeerd bruggetje van de tandrail gezet.

7 De vensters van de kaartlezer

Hier kunnen de toerentallen en andere bedieningsaanwijzingen afgelezen worden.

8 De vergrendelingspallen

Voor de bevestiging van de kaartlezer.

9 De aftasters van de kaartlezer

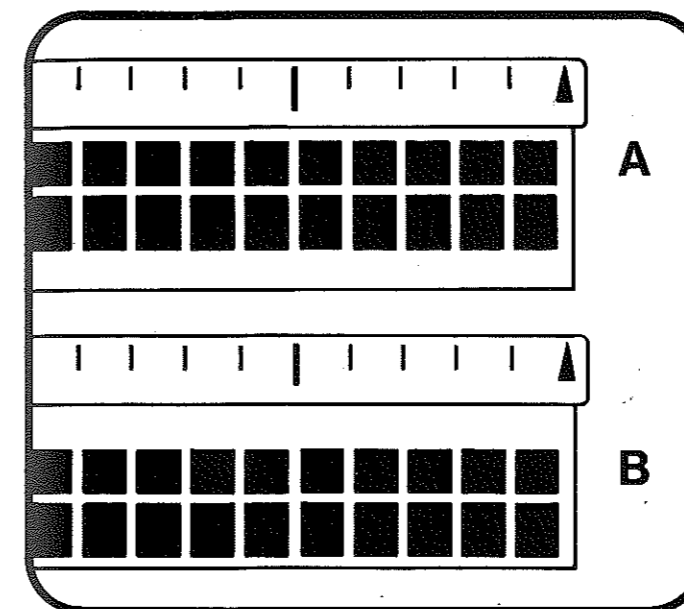

Wanneer de kaartlezer leeg is, hebben deze aftasters twee standen.

Positie A: Alle aftasters raken de markeringsstrip. In deze positie wordt de ponskaart ingelegd.

Positie B: (ruststand): Alle aftasters raken de voorkant van de gleuf.

In deze positie wordt er zonder automatische patronen gebreed.

Bij het breien met de ponskaart, staan de aftasters al naar gelang de gaatjes in de ponskaart in positie A of B.

(Positie A = geen gaatjes van de ponskaart)

(Positie B = gaatjes van de ponskaart)

Aanhangen van de kaartlezer

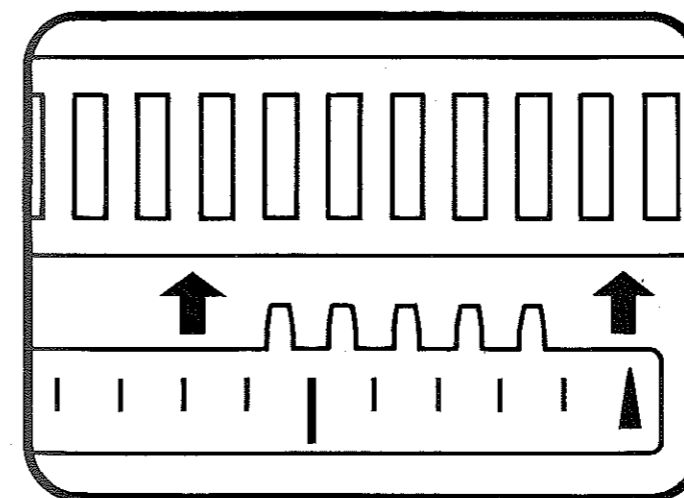

– De kaartlezer met de tanden die zich links en rechts achter de markeringsstrip bevinden van boven in de tandrail hangen, zodat de zwarte pijl tegenover één van de gemarkeerde bruggetjes van de tandrail staat.

– De kaartlezer naar achteren drukken tot hij vergrendelt.

Om de kaartlezer weg te nemen de beide vergrendelde pallen naar boven drukken, de kaartlezer aan de onderkant naar voren draaien en dan naar boven uit de tandrail tillen.

Breien zonder automatische patronen = ruststand

Ook wanneer de kaartlezer en de selektor aan de breimachine vastzitten, kan er zonder patronen gebreed worden met de volgende instelling:

– **Selektorschijf «0»**

– **Aftasters van de kaartlezer in Positie B.** Wanneer deze niet in Positie B staan, de blokkeerknop naar voren drukken. Kaartlezer en selektor moeten altijd in ruststand gebracht worden, wanneer ze niet gebruikt worden.

Tricot, (jersey) enkelbeds

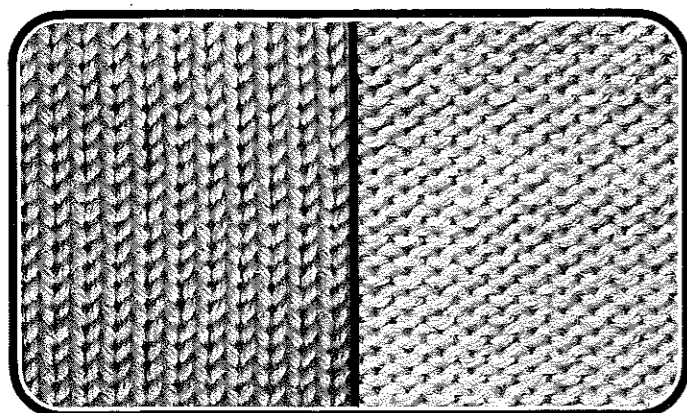

Rechte steken

Averechte steken

Zwarte afstrijkers

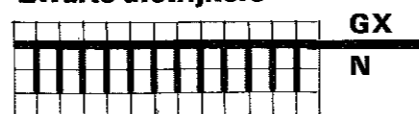

Dit breiwerk wordt met alle naalden op één bed gebreid.
Tricot heeft een rechte en een averechte kant.

Recht/Recht = R/R, dubbelbeds

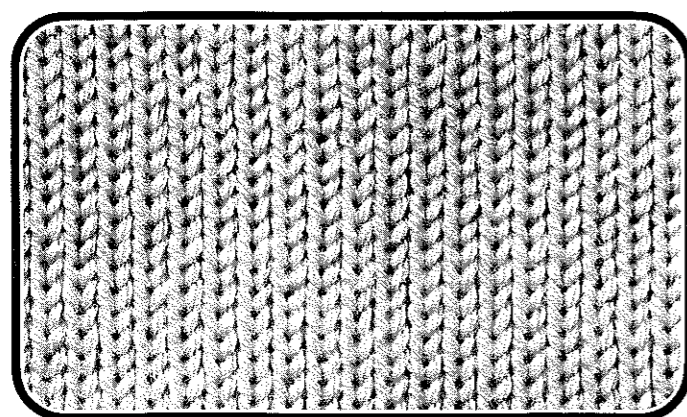

Oranje afstrijkers, slinger beneden

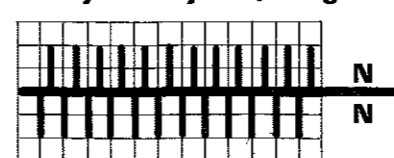

Dit breiwerk wordt met alle naalden op beide bedden gebreid.
Het ziet er aan de voorkant net zo uit als aan de achterkant.
Het is niet geschikt voor boorden voor tricot.

1:1, dubbelbeds

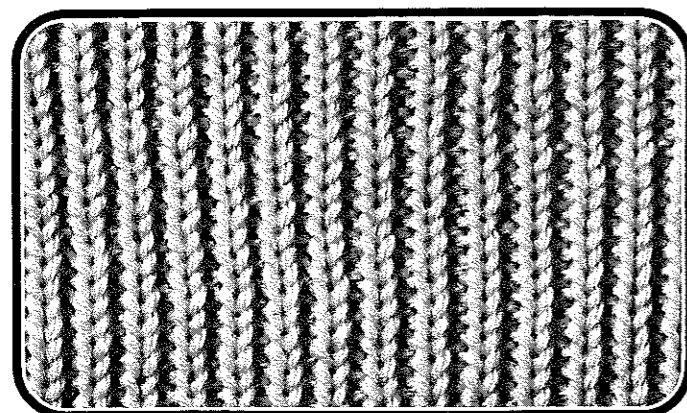

Oranje afstrijkers, slinger boven

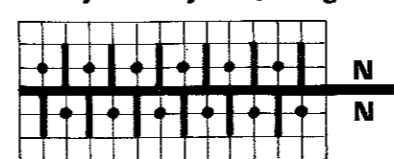

Dit breiwerk wordt met iedere 2e naald op beide bedden gebreid.
Het ziet er aan de voorkant net zo uit als aan de achterkant.
Het is wat elastischer dan R/R en daarom geschikt voor boorden van pullovers.

2:2, dubbelbeds

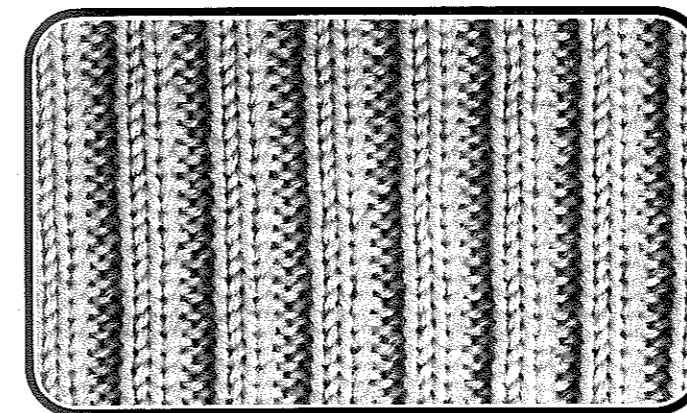

Oranje afstrijkers, slinger beneden

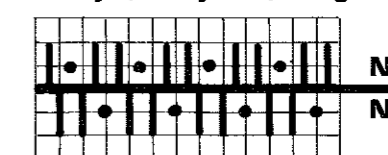

Bij dit breiwerk blijft iedere 3e naald zowel voor als achter buiten werking. Het ziet er aan de voorkant net zo uit als aan de achterkant.
Het is buitengewoon elastisch en daarom het meest geschikt voor boorden.

Patent, dubbelbeds

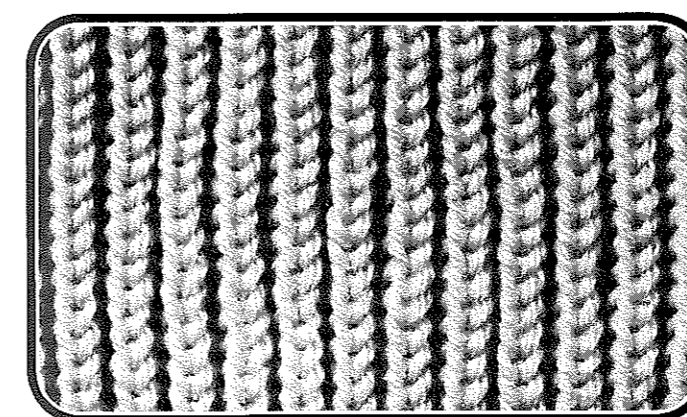

Oranje afstrijkers, slinger beneden



Dit breiwerk wordt met alle naalden op beide bedden gebreid.
Het ziet er aan de voorkant net zo uit als aan de achterkant. Het geeft een zeer dik maar los gebreid effect, dat in grote mate rekbaar is.
Niet geschikt voor boorden.

Halfpatent, dubbelbeds

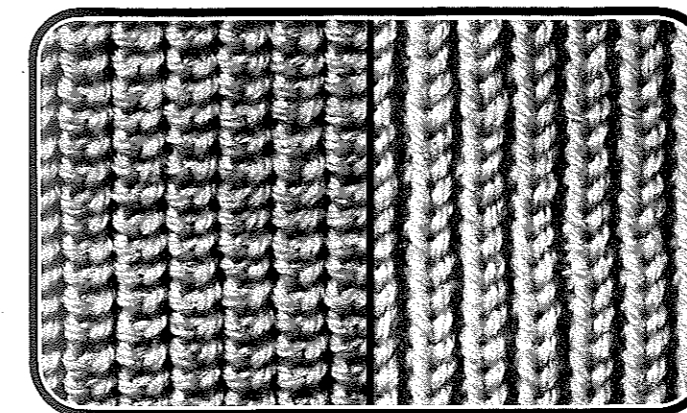

Oranje afstrijkers, slinger beneden

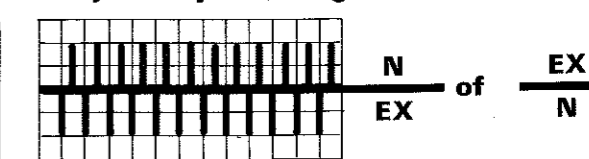

De kant van het breiwerk, waar het slot op N stond, geeft een parelsteek effect te zien. De andere kant van het breiwerk lijkt op patent.

Overhangen met de dekkam

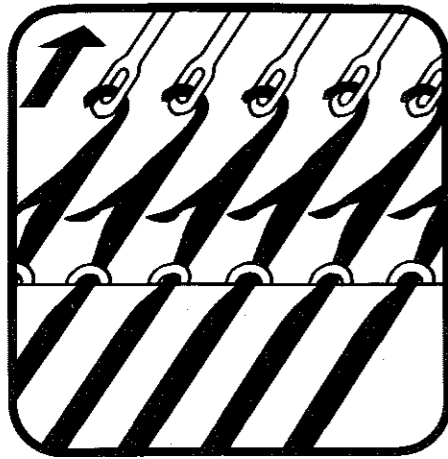

Beschermstrip van de dekkam verwijderen.
De ogen in het gewenste aantal naaldkoppen hangen waarbij U erop moet letten, dat iedere afzonderlijke naaldkop gepakt wordt. Naalden omhoog trekken, tot de steken achter de geopende tongen zijn komen te liggen.

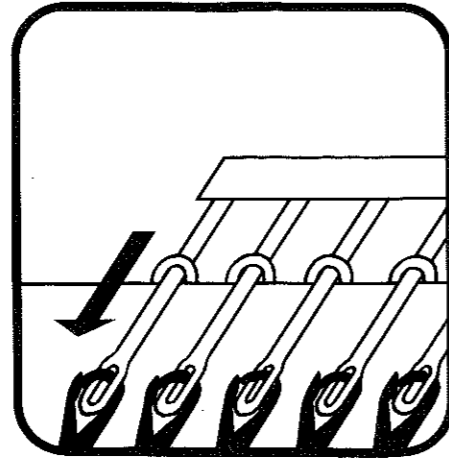

Naalden naar beneden drukken, tot de steken over de gesloten tongen op de naalden van de dekkam zijn gegleden.
Ogen van de koppen van de naalden afnemen en de beschermstrip op de dekkam drukken, wanneer de steken niet direkt worden overgehagen.

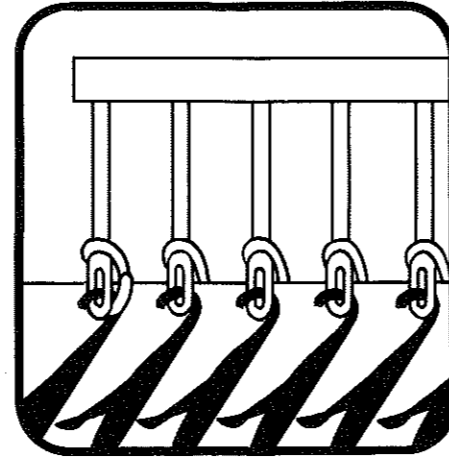

Bij het opnieuw inhangen van de dekkam erop letten, dat alle naaldkoppen worden gepakt. Nu de kam naar voren kiepen. Hierbij is het aan te bevelen, wanneer U tegelijkertijd van onderaf iets aan het breiwerk trekt.
Lege naalden in nulstand schuiven.

Dubbelbeds

Opzet met verzet voor R / R

Hiermede krijgt U een losse opzet, die gebruikt wordt bij breiwerk, dat niet te zeer samengetrokken behoeft te worden.

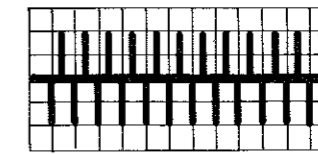
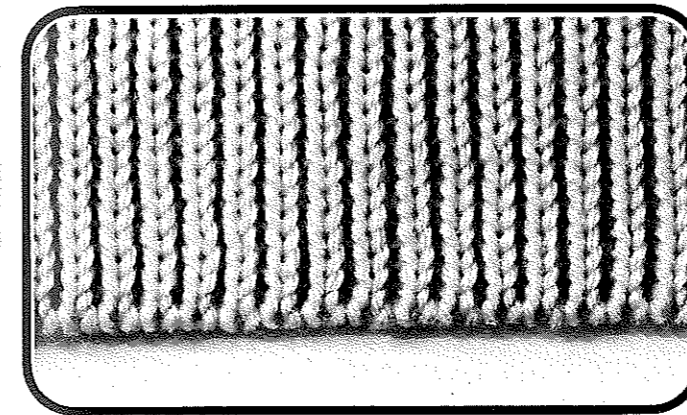

– Voor en achter alle naalden in werkstand
Let op de naaldregel

- Slinger beneden
- Oranje afstrijkers

– Slot $\frac{N}{N}$

- Steekgrootte als voor het normale breiwerk
- Verzethandle 1 hele slag linksom
- 1 toer breien
- Verzethandle 1 hele slag rechtsom
- 1 toer breien verder breien.

Opzet met rond voor R / R (confectieopzet)

Hiermede krijgt U een zeer mooie opzet, die uitzonderlijk geschikt is voor mouwen en boorden.

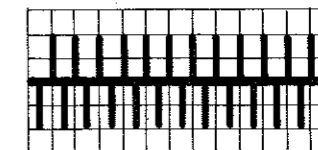
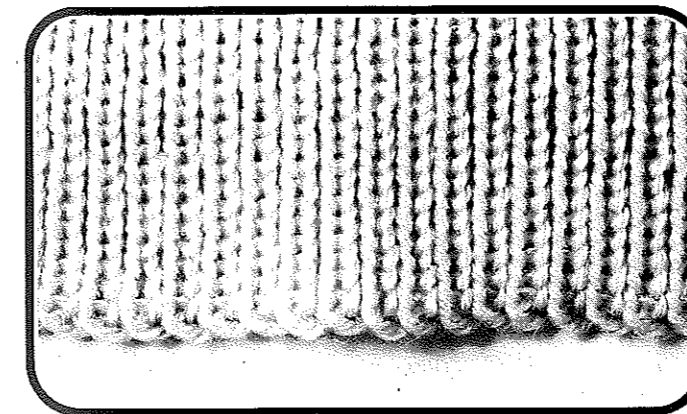

– Voor en achter alle naalden in werkstand
Let op de naaldregel

- Slinger beneden
- Oranje afstrijkers

– Slot $\frac{N}{N}$

- Steekgrootte $1\frac{1}{2}$
- 1 toer breien

– Slot $\frac{CX}{CX}$

- Steekgrootte op ongeveer $\frac{3}{4}$ van de definitieve steekgrootte.

- 2 toeren breien

– Slot $\frac{N}{N}$

- Steekgrootte definitief
- 1 toer breien verder breien.

Opzet met rond voor 1:1 (confectieopzet)

Voor 1:1 moet U steeds de opzet met rond gebruiken. Deze manier is bijzonder geschikt voor elastische boorden.

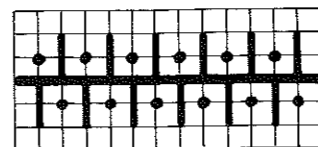

– Naalden in werking volgens schema
Let op de naaldregel

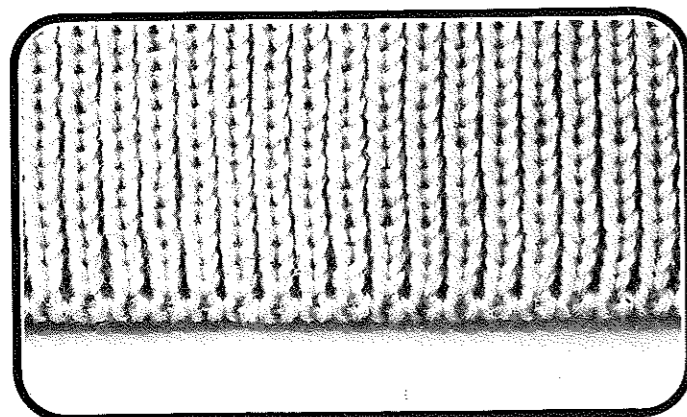

- Slinger boven
- Oranje afstrijkers

– Slot $\frac{N}{N}$

- Steekgrootte $1\frac{1}{2}$
- 1 toer breien

– Slot $\frac{CX}{CX}$

- Steekgrootte op ongeveer $\frac{3}{4}$ van de definitieve steekgrootte

- 2 toeren breien

– Slot $\frac{N}{N}$

- Steekgrootte definitief

- 1 toer breien
verder breien.

Opzet met rond voor 2:2 (confectieopzet)

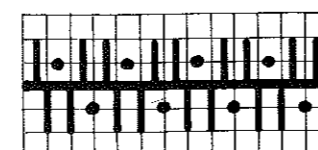

– Naalden in werking volgens schema
Let op de naaldregel

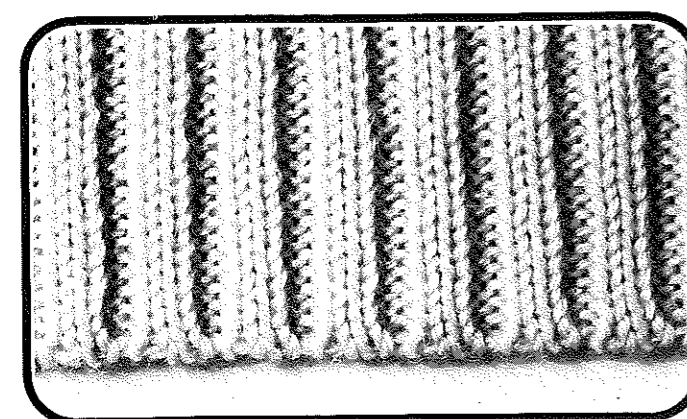

- Slinger beneden
- Oranje afstrijkers

– Slot $\frac{N}{N}$

- Steekgrootte $1\frac{1}{2}$

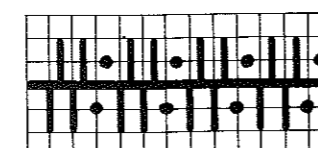

– Slinger 1 hele slag naar links, zie schema

- 1 toer breien

– Slot $\frac{CX}{CX}$

- Steekgrootte als voor het normale breiwerk
- 2 toeren breien
- Slinger 1 hele slag naar rechts

– Slot $\frac{N}{N}$

- 1 toer breien
verder breien.

Enkelbeds

Recht, eenvoudige opzet

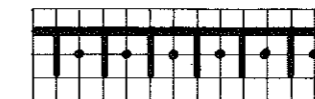
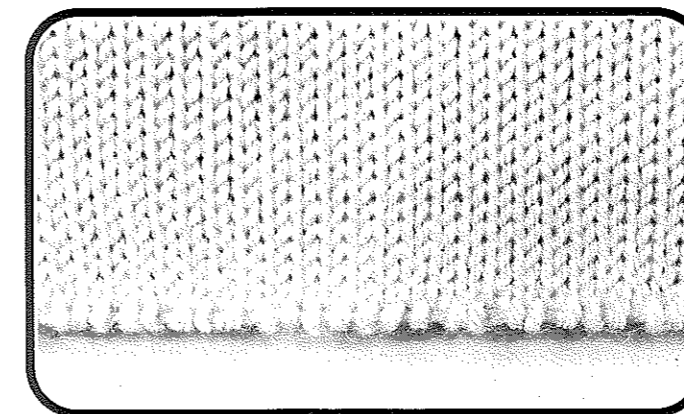

- Naalden in werking volgens schema
- Zwarte afstrijkers

– Slot $\frac{GX}{N}$

- Steekgrootte 1
- 1 toer breien
- 2e helft van de naalden in werkstand zetten
- Steekgrootte als voor het normale breiwerk
- 1 toer breien
verder breien.

Recht, opzet met de naaldgidsen

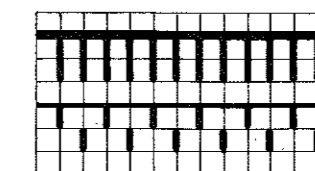
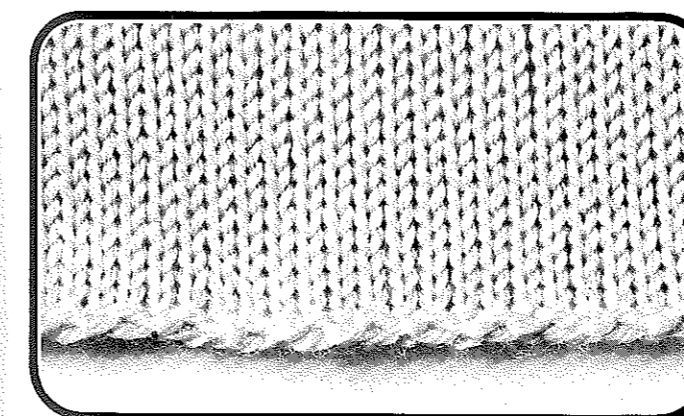

- Naalden en naaldgidsen in werking volgens schema
- Zwarte afstrijkers

– Slot $\frac{GX}{BX \leftrightarrow}$

- Steekgrootte 1 nummer kleiner dan voor het normale breiwerk
- 4 toeren breien
- Steekgrootte als voor het normale breiwerk

– Slot $\frac{GX}{N}$

- verder breien.

Rond, gesloten opzet

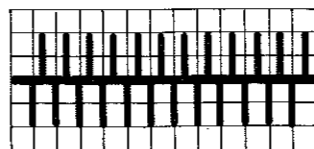
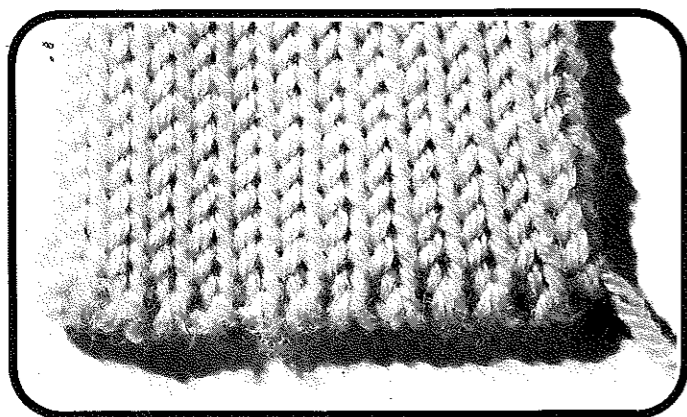

- Naalden in werking volgens schema
- Slinger beneden
- Zwarte afstrijkers

- Slot $\frac{N}{N}$

- Steekgrootte $1\frac{1}{2}$
- 1 toer breien

- Slot $\frac{CX}{CX}$

- Steekgrootte op ongeveer $\frac{3}{4}$ van de definitieve steekgrootte
- 2 toeren breien
- Steekgrootte als voor tricot rond verder breien.

Indien U een lang stuk rond moet breien, kunt U het beste nu de slinger omhoog zetten (naalden staan dan tegenover elkaar).

Rond, open opzet

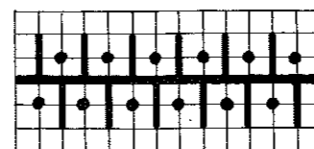
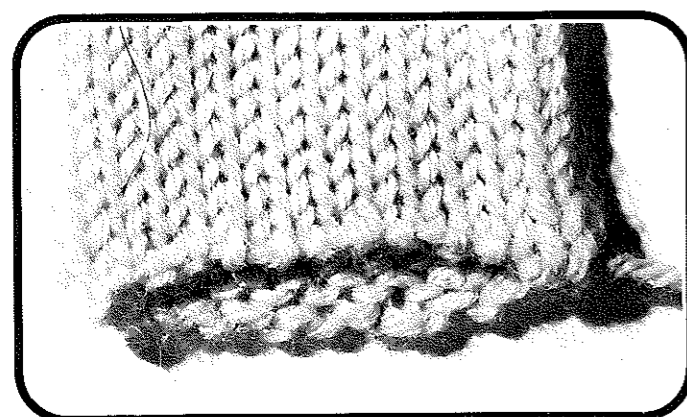

- Naalden in werking volgens schema
Naaldindeling precies contra de normale naaldregel
- Slinger boven
- Zwarte afstrijkers

- Slot $\frac{CX}{CX}$

- Steekgrootte 1
- 2 toeren breien
- 2e helft van de naalden in werkstand zetten
- Steekgrootte als voor het normale breiwerk verder breien.

Dubbelbeds

Afkanten met overhangen van de steken

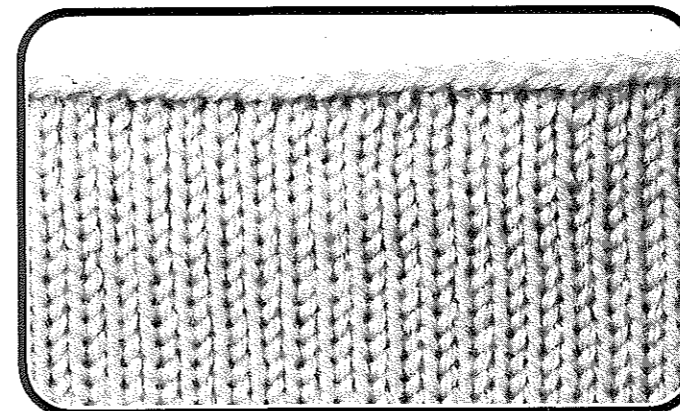

Op deze manier krijgt U een erg mooie afkanting. U kunt deze methode niet alleen bij R/R toepassen maar in feite bij alle dubbelbeds breiwerk.

- Alle steken van het achterbed naar het voorbed overhangen.

Indien noodzakelijk, op het voorbed lege naalden in werkstand erbij in werking zetten bv. bij 1:1 of 2:2

- Achter de steekgrootte 1 nummer verhogen.

(Indien noodzakelijk, achter alle naalden in werkstand zetten.)

- 1 toer breien

- Voorste bed laten zakken

Het breiwerk naar achteren schuiven, zodat de steken, die op de naalden van het voorbed hangen, verlengd worden.

- Met de gele hulpnaald de steken, die op de voorste naalden hangen, afhaken.

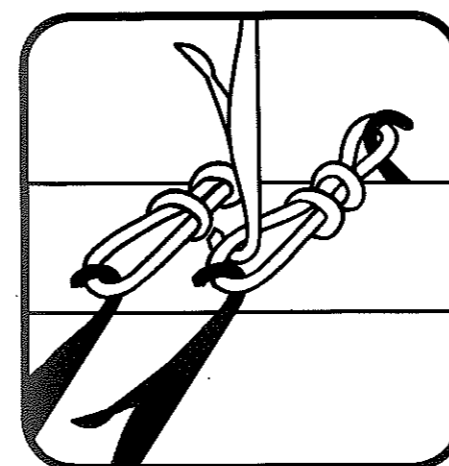

Met de geopende tongnaald de eerste steek rechts pakken.

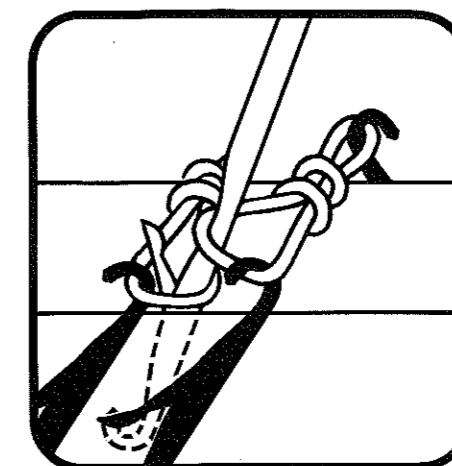

Van bovenaf in de tweede steek steken en wel zóver, dat de eerste steek achter de tong is komen te liggen.

Let op: de tweede steek mag in geen geval achter de tong komen te liggen.

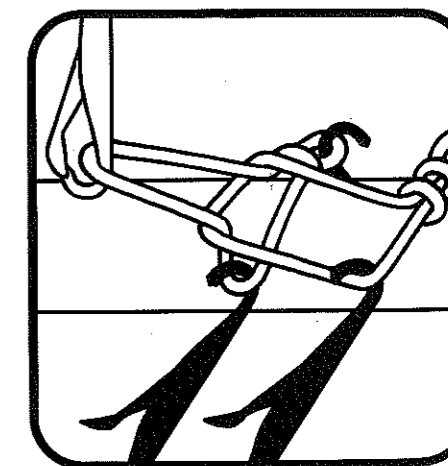

Nu de hulpnaald zóver omhoog trekken, tot de eerste steek de naaldtong doet sluiten en over de tweede steek glijdt.

Er is nu weer 1 steek in de tongnaald. Verder gaan zoals beschreven d.w.z. in de volgende steek steken enz.

- Aan het eind de afgebroken woldraad door de laatste steek trekken.

Bij bepaalde wolsoorten, die niet elastisch zijn, zoals bv. katoen en kunstvezels, of wanneer de afkanting erg los dient te worden, kan het gewenst zijn, dat de steekgrootte achter meer dan 1 nummer hoger wordt ingesteld.

Afkanten zónder overhangen van de steken

Deze afkanting wordt wat losser dan de vorige

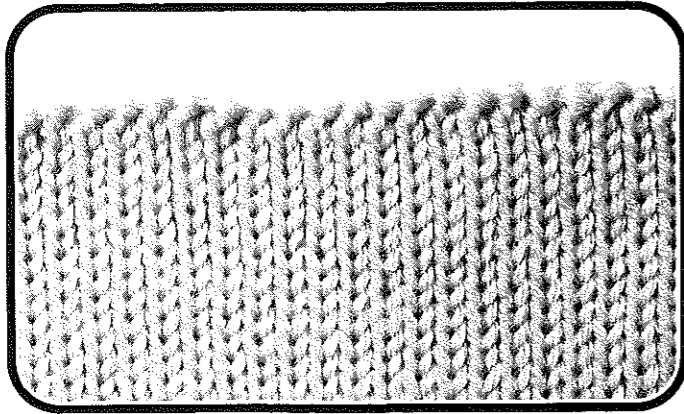

- Steekgrootte verhogen tot ca. het dubbele van de huidige steekgrootte.
- Laatste toer breien
- Voorste bed laten zakken
- Met de groene hulpnaald de steken zig-zag afhaken en wel als volgt:

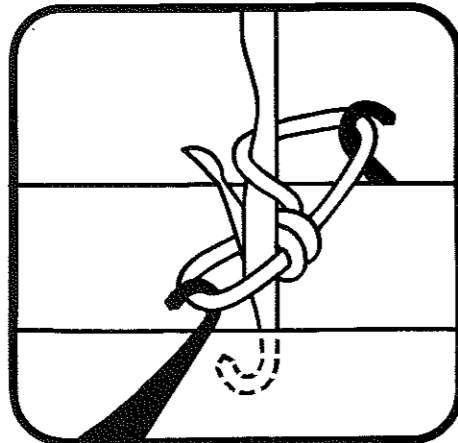

Met de geopende tongnaald de eerste steek rechts achter pakken, dan van bovenaf in de eerste steek voor steken en wel zóver, dat de eerste steek achter de tong is gegleden. Nu de naald omhoog trekken tot de eerste steek de tongnaald doet sluiten en over de tweede steek glijdt. Nu bevindt zich weer slecht één steek in de tongnaald. Verder gaan zoals beschreven, d. w. z. de hulpnaald in de volgende steek steken. Aan het eind de afgebroken woldraad door de laatste steek trekken.

Enkelbeds

Afkanten met de tonghulpnaald

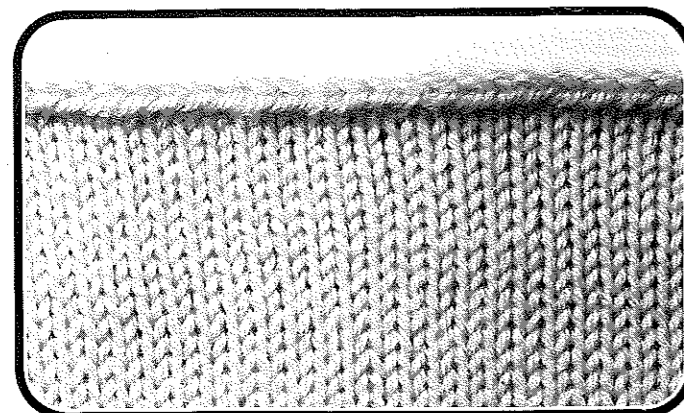

- Voor elke naald, die op het voorbed in werking is, op het achterbed eveneens een naald in werkstand zetten.
- Slot achter N
- Steekgrootte achter 1
- Slinger beneden
- 1 toer breien
- Voorste bed laten zakken
- Met de gele hulpnaald, de steken die op de naalden van het voorste bed hangen afhaken op dezelfde manier zoals omschreven bij dubbelbeds afkanten met overhangen van de steken (blz. 35).

Afkanten met de hand

Hierdoor krijgt U een afkanting die enigszins strakker is dan de hiervoor beschreven afkanting.

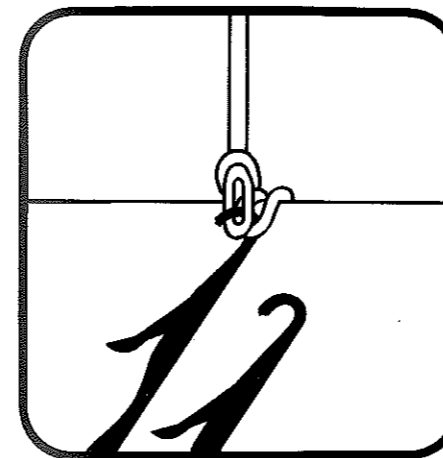
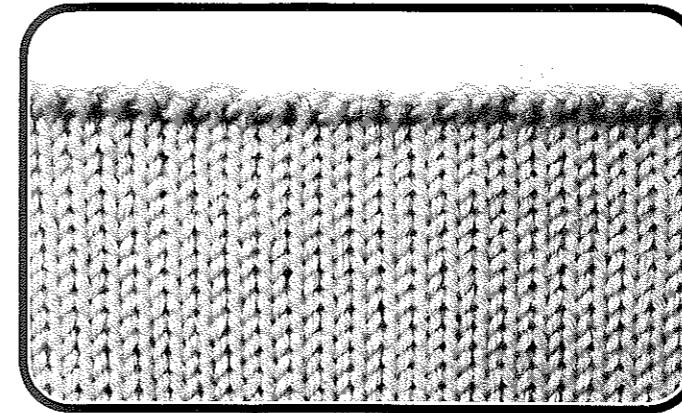

- Eerste steek rechts op de tweede naald hangen.
- Deze naald zóver omhoog trekken, tot de twee steken achter de tong zijn gegleden.



- De draad, waarmede U heeft gebreid, tweemaal om de naald slaan en wel zodanig, dat hij een keer achter en een keer om de tong komt te liggen.

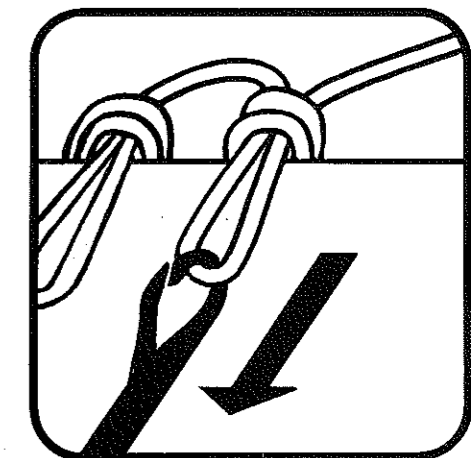

- De naald zover naar beneden trekken, tot de beide steken over de gesloten tong en de draad zijn gegleden, zodat er een nieuwe steek is gevormd.
- De naald nu verder naar beneden trekken, zodat de nieuwe steek iets groter wordt. Hoe verder de nieuwe steek wordt uitgetrokken des te losser wordt de afkanting.

- De nieuwe steek op de naald ernaast hangen en verder gaan zoals beschreven.
- De naalden die nu leeg zijn, dus zonder steek, buiten werking zetten.

1 steek aan de kant meerderen

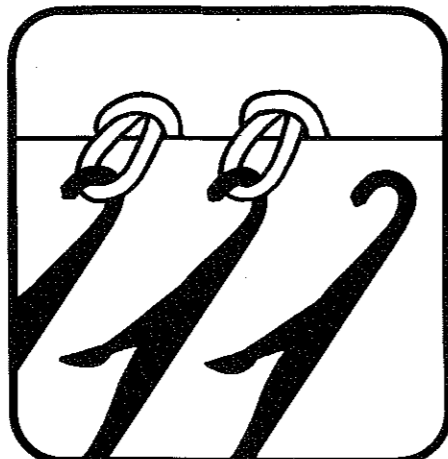
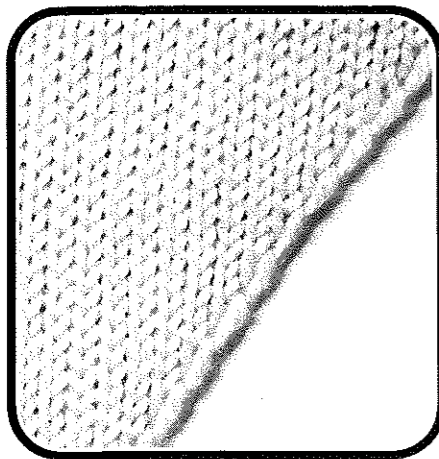

- Aan de kant van het slot een lege naald in werkstand zetten. Verder breien.
(Aan de kant van het slot betekent: wanneer het slot aan de rechterzijde van het breiwerk staat aan de rechterkant, wanneer het slot links van het breiwerk staat aan de linkerkant.)
- Op gelijke wijze tewerk gaan bij dubbelbeds breiwerk**, waarbij U echter zowel voor als achter een naald in werkstand schuift, d. w. z. steeds 2 steken meerderen.

1 steek meerderen met de 3-ogige hulpnaald

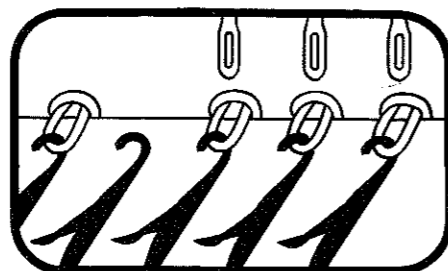
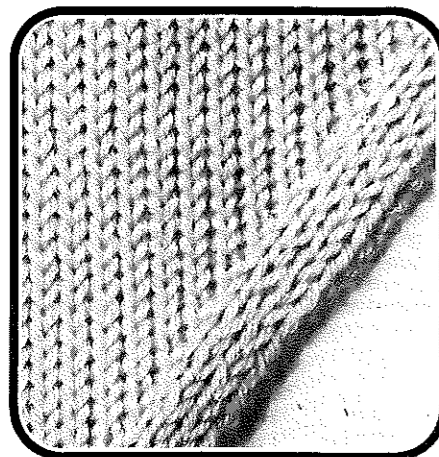

- Aan de kant een lege naald in werkstand zetten.
- Met de 3-ogige hulpnaald de buitenste drie steken één naald naar buiten verhangen.

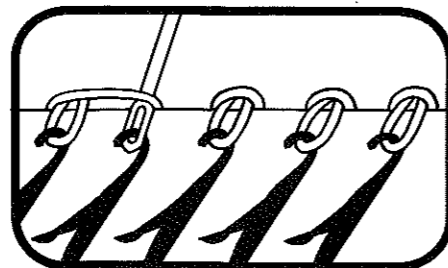

- Nu neemt U van de 3e steek de lus van de vorige toer en hangt deze als steek op de lege 4e naald. Verder breien.
Deze manier van meerderen kan plaats vinden zowel aan de kant van het breiwerk waar het slot zich bevindt, dan wel aan de tegenovergestelde kant.
De werkwijze blijft dezelfde wanneer per keer 2 of meer steken naar buiten worden verhangen.

1 steek meerderen in het midden van het breiwerk

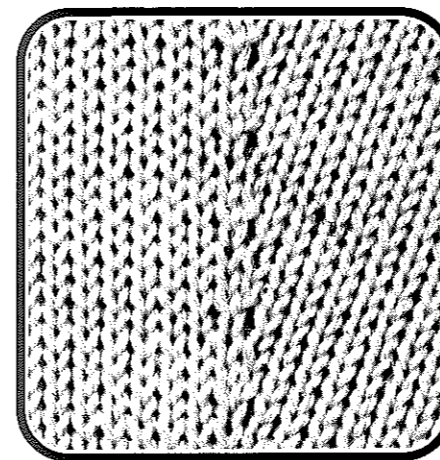

- Die naald, die U als uitgangspunt neemt, van een merkteken voorzien. (Bv. de 20e naald vanaf de kant)
De naald van een merkteken voorzien doet U als volgt: wanneer U zonder naaldgidsen breit (bv. tricot), schuift U op de plaats van de naald die moet worden gemerkt de betreffende naaldgids uit de naaldgidsrail. Wanneer U echter breit mét de naaldgidsen, dan kunt U de voet van de betreffende naaldgids merken met een beetje nagellak.
- Aan de kant 1 naald in werkstand
- Alle steken tussen de kant van het breiwerk en de gemerkte naald op een dekkam nemen, en één naald naar buiten verhangen.
- Nu van de steek ernaast de lus van de vorige toer nemen en deze als steek op de leeg gekomen naald hangen.
- Bij deze methode van meerderen wordt het breiwerk bij iedere meerdering aan de kant in feite steeds 1 steek breder.
Deze soort van meerdering wordt vooral gebruikt bij bv. figuurnaden.

Meerdereren van meer dan één steek tegelijk bij dubbelbeds breiwerk

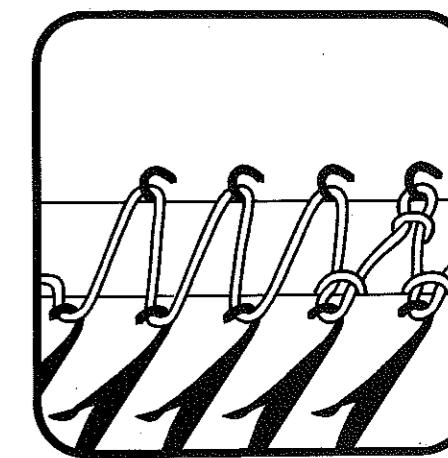
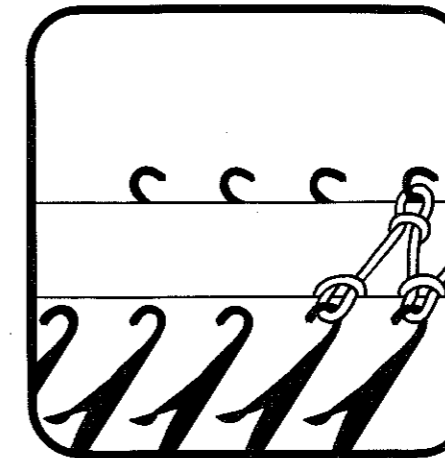
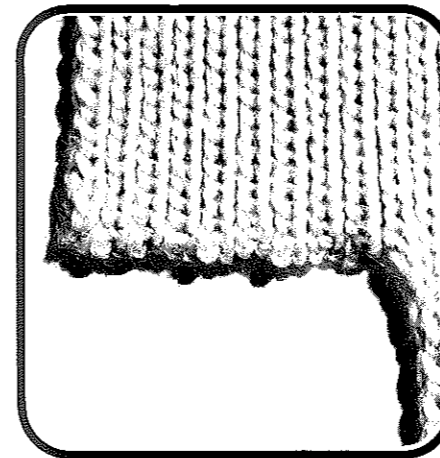

- Aan de tegenovergestelde kant van het slot het gewenste aantal naalden in werkstand schuiven. Verder breien.

Deze methode kan alleen worden toegepast bij breiwerk, dat wordt gebreed met 1:1 indeling of R/R of bij een zodanige andere indeling van de naalden, dat zich ná de eerste toer tussen de beide bedden op alle naalden een zig-zag aanslag vormt.

Indien wordt gebreed met een andere slotinstelling dan N, moeten, nadat de eerste toer is gebreed, aan de kant van het slot nog 2 extra naalden in werkstand worden geschoven.

Meerderen van meer dan één steek tegelijk bij enkelbeds breiwerk

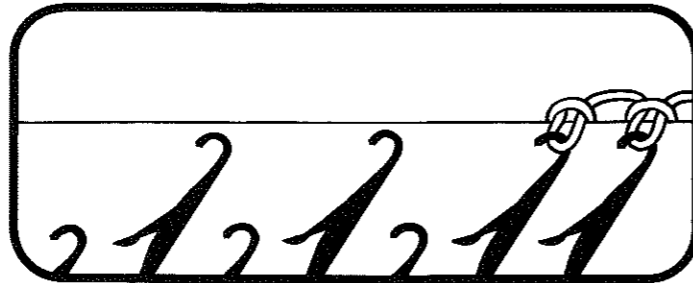
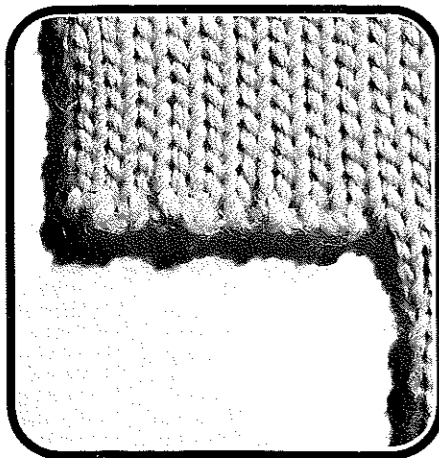

- Aan de tegenovergestelde kant van het slot iedere 2e naald in werkstand zetten. (= de helft van het gewenste aantal naalden)
- 1 toer breien

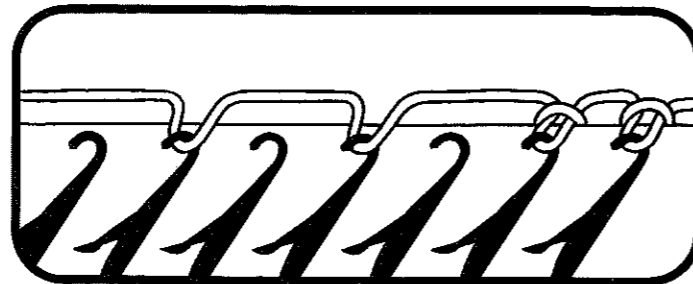

- De ontbrekende 2e helft van de naalden erbij schuiven.

Let op: zorg er bij het begin voor, dat de buitenste naald pas met de tweede groep omhoog geschoven wordt; d. w. z. U begint voor een even aantal in 1:1 indeling met de eerste naald vanaf de kant van het breiwerk en voor een oneven aantal met de 2e naald vanaf de kant van het breiwerk.

- 1 toer breien.

Meer dan één steek meerderen met behulp van een hulpdraad.

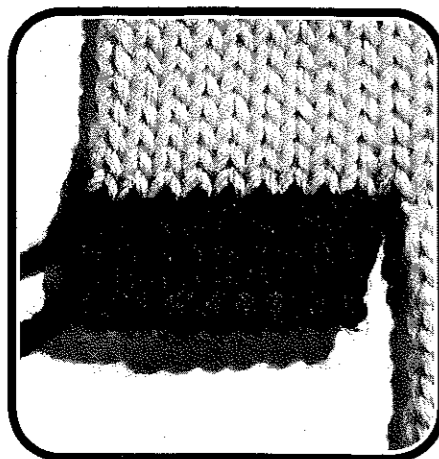

Deze methode is aan te bevelen, wanneer de kant van het breiwerk later ergens aangenaaid moet worden. U krijgt dan een veel mooiere naad.

- U neemt een ander stuk breiwerk, dat niet meer wordt gebruikt bv. een oud proeflapje. Haal hiervan één toer uit.
- Hang nu met behulp van de oranje hulpnaald zoveel van de losse steken van dit lapje op de naalden aan de kant van het breiwerk, als U steken wilt meerderen.

Deze manier kan alleen worden toegepast aan de tegenovergestelde kant van het slot.

Bij het in elkaar naaien van het werkstuk wordt dit hulp-breistukje uitgethaald en worden de losse steken vernaaid.

1 steek minderen aan de kant

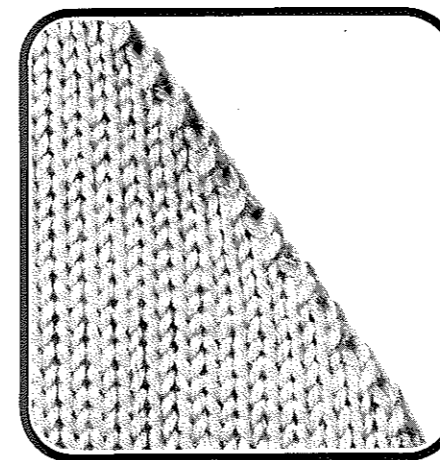

- De laatste naald met behulp van de hulpnaald op de naald ernaast hangen.
- Lege naald buiten werking. Verder breien.

Deze methode kan zowel aan de kant van het slot dan wel aan de tegenovergestelde kant worden toegepast.

- Op gelijke wijze tewerk gaan bij dubbelbeds breiwerk, waarbij U echter zowel voor als achter een steek mindert, d. w. z. steeds 2 steken tegelijk minderen.

1 steek minderen met de 3-ogige hulpnaald

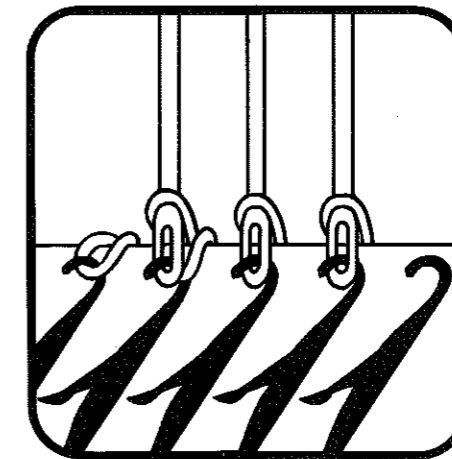
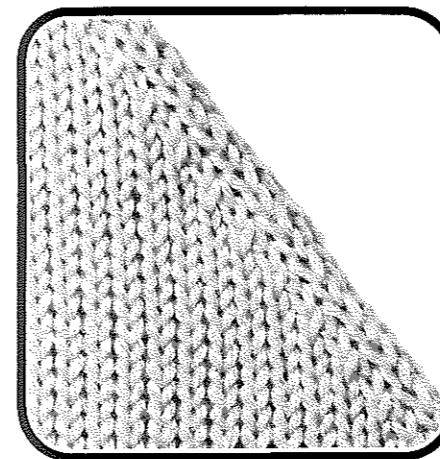

- De laatste drie steken op de 3-ogige hulpnaald nemen en ze één naald naar binnen verhangen (d. w. z. er hangen nu 2 steken op de 3e naald).

- Lege naald buiten werking. Verder breien.

Deze methode kan zowel aan de kant van het slot dan wel aan de tegenovergestelde kant worden toegepast.

1 steek minderen in het midden van het breiwerk

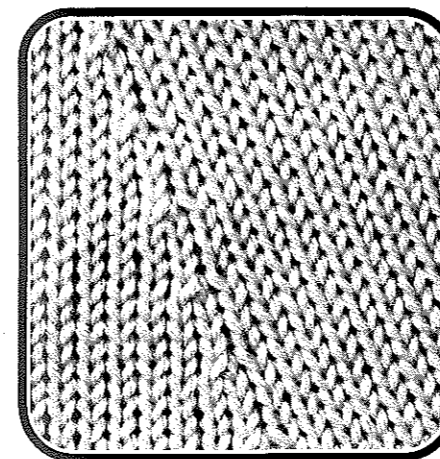

- Het gewenste aantal steken met de dekkam één naald naar binnen verhangen.

- Lege naald buiten werking.

Bij iedere volgende mindering worden evenveel steken verhangen.

Deze methode kan zowel aan de kant van het slot dan wel aan de tegenovergestelde kant worden toegepast.

Deze manier van minderen wordt toegepast bij rokken, daar hierdoor een betere vormgeving wordt verkregen dan bij minderen aan de kant.

Meer dan één steek tegelijk minderen bij enkelbeds breiwerk

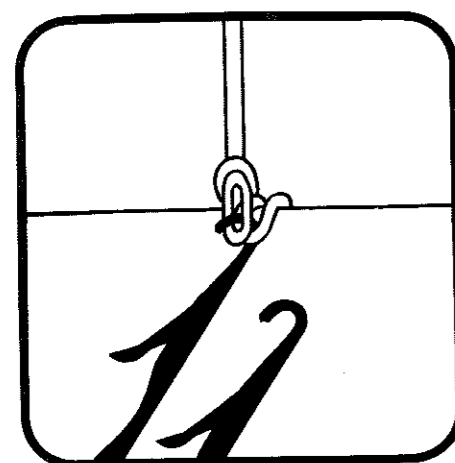
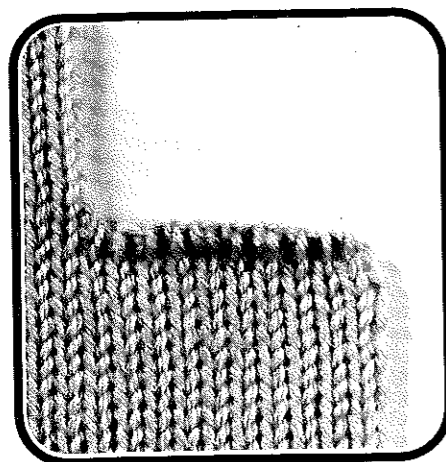

- **Eerste steek aan de kant van het slot op de ernaast gelegen naald hangen.**
- **Deze naald zover omhoog trekken,** tot de beide steken achter de tong zijn gegleden.

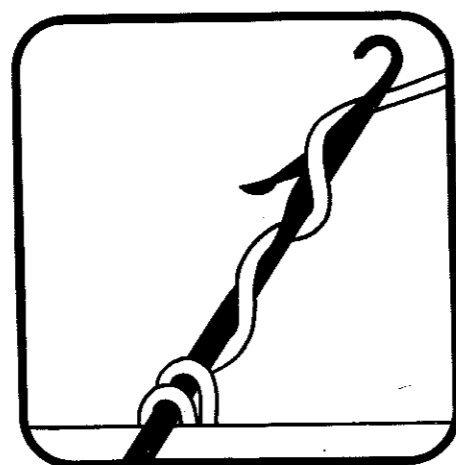

- **De draad, waarmee U heeft gebreid, tweemaal om de naald slaan** en wel zodanig, dat hij één keer achter en één keer om de tong komt te liggen.

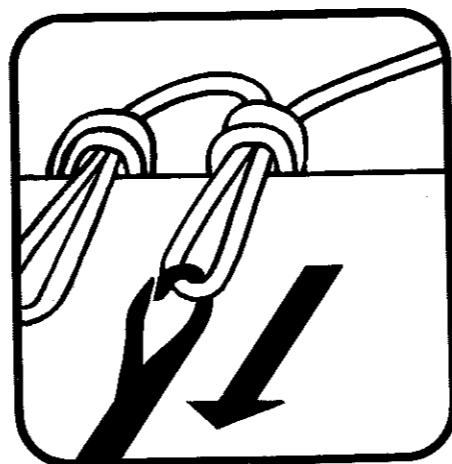

- **De naald zover naar beneden trekken** tot de beide steken over de gesloten tong en de draad zijn gegleden, zodat er een nieuwe steek is gevormd.
- **De nieuwe steek op de naald ernaast hangen** en op dezelfde wijze verder gaan. Lege naald buiten werking. Deze methode kan alleen worden toegepast aan de kant van het slot.

Meer dan één steek tegelijk minderen bij dubbelbeds breiwerk

- **Aan de kant van het slot met behulp van de dubbeloognaald het gewenste aantal steken van het achterbed overhangen op de steken van het voorbed.** Verder op dezelfde wijze tewerk gaan als bij enkelbeds.

Verkorte toeren worden altijd gebreid met slotinstelling BX én de naaldgidsen. Het grondprincipe is het volgende: bij de instelling BX breien alleen die naalden, waarvan de naaldgids in de werkstand staat. Daar waar de naaldgids in ruststand staat of zich in de naaldgidsrail bevindt wordt niet gebreid.

Dit principe is op verschillende manieren toe te passen:

Minderen vanaf rechts met verkorte toeren

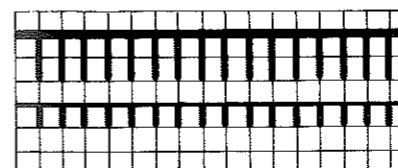
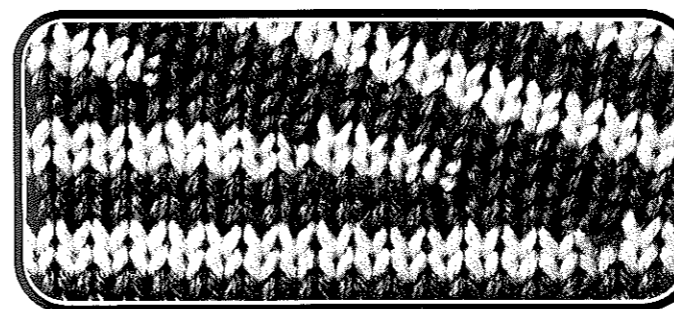

- **Voor iedere naald in werking een naaldgids in werking zetten.**
- **Slot BX**
- **1 toer breien (slot links)**

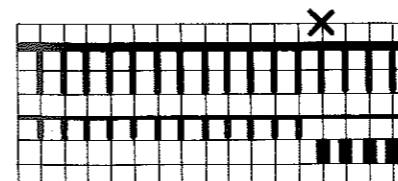

- **Rechts de eerste groep naaldgidsen in ruststand.**

Het aantal is afhankelijk van het feit, of U een sterke of minder sterke mindering wenst. (Op onze afbeelding zijn per mindering steeds 4 naaldgidsen genomen.)

- **2 toeren breien**

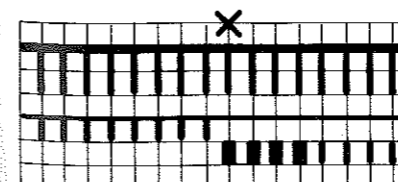

- **Rechts de volgende groep naaldgidsen in ruststand enz.**

Aan het einde staat het slot links

- **Alle naaldgidsen in ruststand**

- **Slot N**

Verder breien.
Thans breien alle naalden weer.

Minderen vanaf links met verkorte toeren

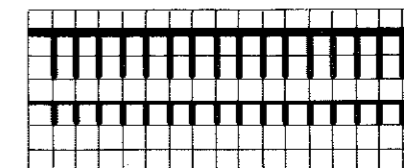
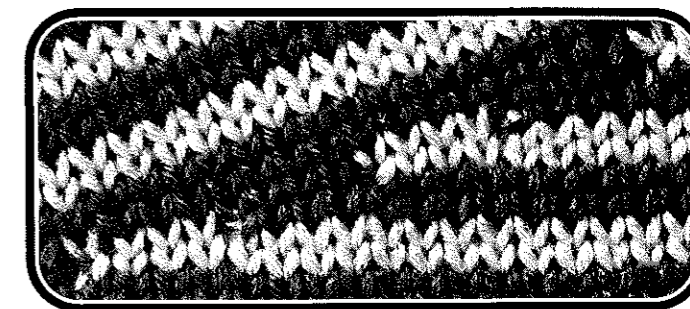

- **Voor iedere naald in werking een naaldgids in werking zetten.**
- **Slot BX (slot rechts)**

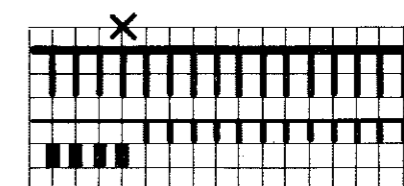

- **Links de eerste groep naaldgidsen in ruststand.**

- **2 toeren breien**

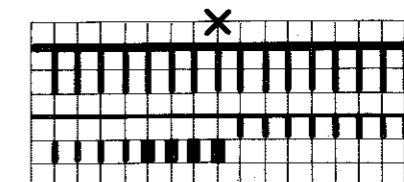

- **Links de volgende groep naaldgidsen in ruststand enz.**

Aan het einde staat het slot rechts.

- **Alle naaldgidsen in ruststand.**

- **Slot N**

Verder breien.
Thans breien alle naalden weer.

Meerderen vanaf links met verkorte toeren

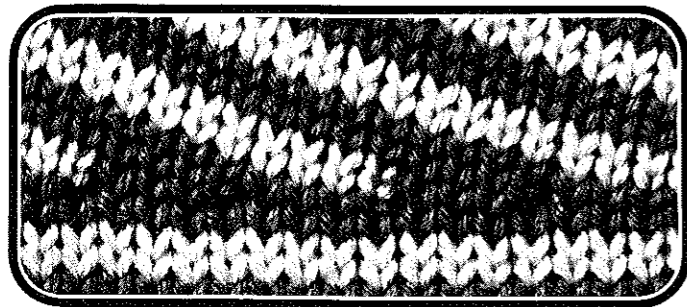

– 1 toer breien. Slot staat links

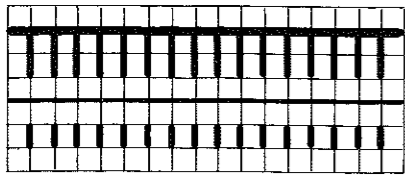

– Voor iedere naald in werking een naaldgids in werking zetten.

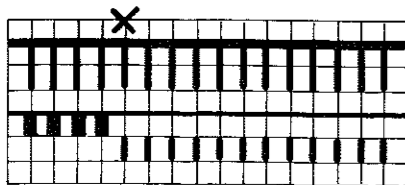

– Links de eerste groep naaldgidsen in werkstand.

– 2 toeren breien.

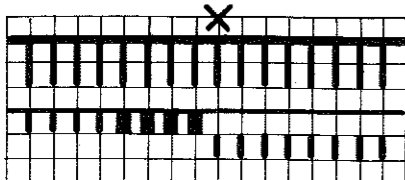

– Rechts aansluitend de volgende groep naaldgidsen in werkstand enz.

– Aan het eind alle naaldgidsen in ruststand zetten.

– Slot N verder breien.

Meerderen vanaf rechts met verkorte toeren

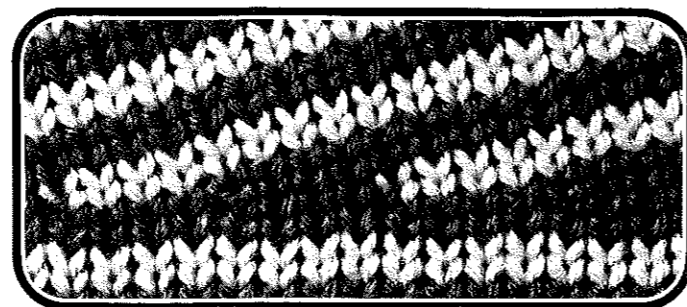

Slot staat rechts

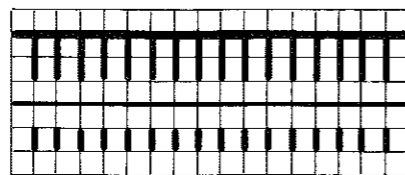

– Voor iedere naald in werking een naaldgids in werking zetten.

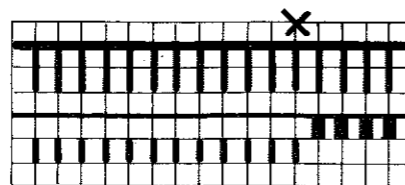

– Rechts de eerste groep naaldgidsen in werkstand.

– 2 toeren breien.

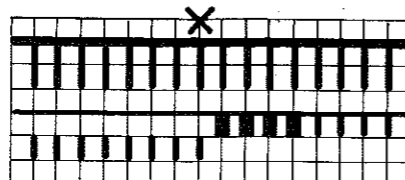

– Links aansluitend de volgende groep naaldgidsen in werkstand enz.

– Aan het eind alle naaldgidsen in ruststand zetten.

– Slot N verder breien.

Grondregel:

Het verschuiven van meerdere naaldgidsen gebeurt altijd aan de tegenovergestelde kant van het slot.

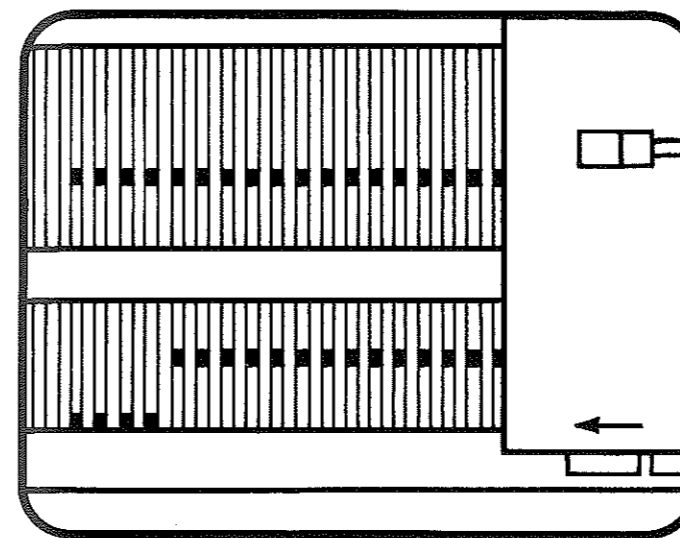

Afkorting:

Meerderen en minderen met verkorte toeren wordt altijd aangegeven met het teken \blacktriangle , bv. $\blacktriangle - 8 \times 4 \bullet 2e T \blacktriangle$ d. w. z. acht keer vier steken minderen bij iedere tweede toer.

Wanneer U geen gaatjes wilt krijgen die U bij de mindering zou kunnen krijgen, moet U als volgt handelen: aan de kant van het slot de draad om die naald slaan, waarvan tevoren aan de tegenovergestelde kant van het slot de naaldgids als laatste in ruststand is gezet. (De naalden zijn op het schema met een kruis gemerkt.)

Figuurnaden = minderen van beide kanten met verkorte toeren

- Slot BX
- Voor iedere naald in werking een naaldgids in werking stellen.
Slot staat rechts
- Links eerste groep naaldgidsen in ruststand.
- 1 toer breien
- Rechts eerste groep naaldgidsen in ruststand.
- 1 toer breien enz.
Aan het eind staat het slot rechts
- Links alle naaldgidsen in werkstand
- 1 toer breien
- Rechts alle naaldgidsen in werkstand.
- 1 toer breien
- Slot N
Alle naaldgidsen in ruststand.
Verder breien.

Diagonaal kleurenpatroon, dat tegelijk wordt gebreid

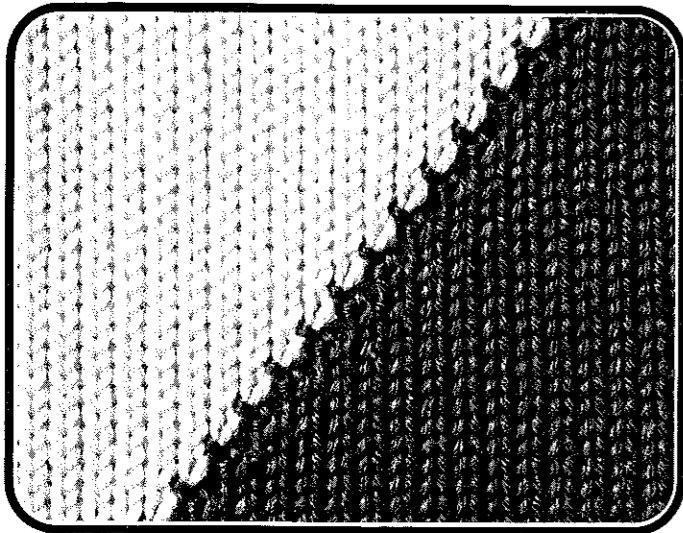

– **Kleur voor de rechter helft van het breiwerk in het linker draadschuitje doen. Kleur voor de linker helft van het breiwerk door het rechter draadschuitje doen.**

– **Slot BX ←**

Voor iedere naald die in werkstand staat een naaldgids uit de rail schuiven.

– **Uiterste naaldgids links in werkstand, alle andere naaldgidsen in ruststand.**

– **Linker draadschuitje in het slot
– 2 toeren breien**

– **Kleur wisselen
– 2 toeren breien**

– **2e naaldgids links in werkstand**

– **Kleur wisselen
2 toeren breien**

– **Kleur wisselen
2 toeren breien**

Zo verder gaan, d. w. z. steeds na twee toeren de kleur wisselen, steeds na vier toeren links een naaldgids meer in werkstand zetten.

Het diagonaal wisselen van de kleur in omgekeerde richting krijgt U, door na iedere 4e toer de laatste naaldgids van de linkse helft van het breiwerk in ruststand te schuiven. U kunt, indien U dat wenst ook in plaats van één naaldgids steeds twee naaldgidsen nemen. De schuine lijn van de kleurwisseling loopt dan minder steil.

Om een uitsparing te kunnen breien, moet het breiwerk gedeeld worden, hetgeen ook gebeurt met behulp van de naaldgidsen en de slotinstelling BX. Er zijn drie verschillende methoden:

1. **Beide helften tegelijkertijd breien.**
2. **Met behulp van de naaldgidsen eerst de ene helft en dan de andere helft breien.**
3. **Met de dekkammen de tweede helft van het breiwerk van de machine afnemen, gedurende het breien van de eerste helft.**

1. Beide helften van de uitsparing tegelijkertijd breien

Deze methode is alleen geschikt voor loodrechte uitsparingen of spitsvormige in tricot (jersey) breiwerk.

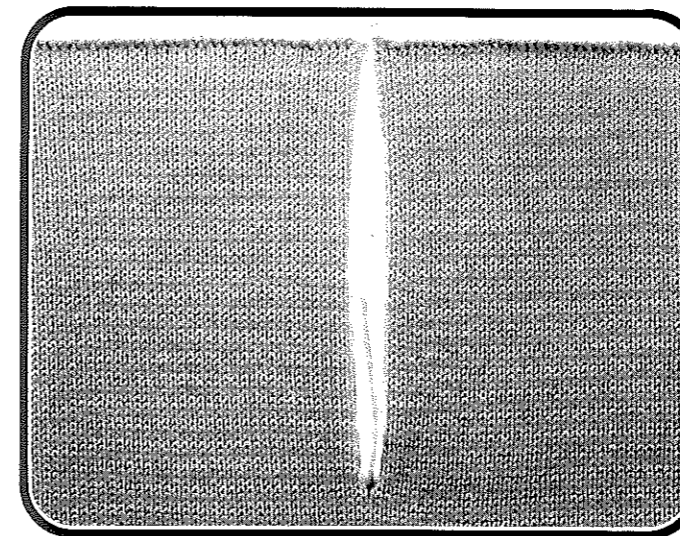

Voorbeeld: loodrechte uitsparing

– **Slot BX ←**

– **Wol voor de rechter helft in het linker draadschuitje**

– **Wol voor de linker helft in het rechter draadschuitje**

– **Naaldgidsen voor het rechter gedeelte in ruststand**

– **Naaldgidsen voor het linker gedeelte in werkstand**

– **Linker draadschuitje in het slot**

– **2 toeren breien**

(Hierdoor worden 2 toeren van de rechter helft gebreid.)

– **Draadschuitje wisselen**

– **2 toeren breien**

(Hierdoor worden 2 toeren van de linker helft gebreid.)

De benodigde hoogte breien. Denkt U er wel aan, dat de toerenteller tweemaal zoveel toeren aangeeft, dan het breiwerk eigenlijk telt, omdat U de ene keer op de rechter helft breit en de andere keer op de linker helft.

2. Met behulp van naaldgidsen eerst de ene helft en dan de andere helft breien

Deze methode is alleen geschikt voor tricot (jersey) breiwerk en jacquard, maar hierbij wél voor alle vormen van uitsparing.

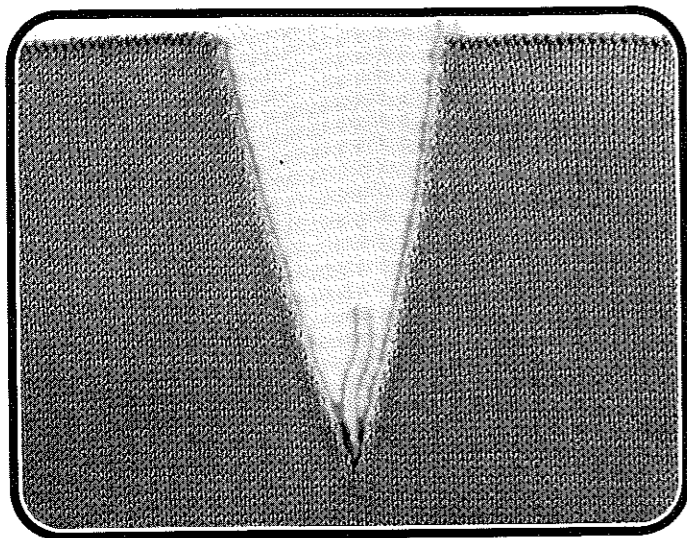

Voorbeeld: spitsvormige uitsparing

– Voor het rechter gedeelte van het breiwerk de naaldgidsen in werkstand.

– Slot BX

– Het voor de eerste helft van het breiwerk benodigde aantal toeren breien, terwijl U tegelijkertijd aan de linker kant mindert voor de uitsparing.

Lege naalden en bijbehorende naaldgidsen in ruststand schuiven. (Ons voorbeeld $-1 \bullet 4e T$) (Vergeet niet tegelijkertijd rechts te minderen voor het armsgat.)

Aan het einde afkanten

Draad afbreken

– Naaldgidsen voor de rechter helft in de rail.

– Voor de linker helft slot N

De linker helft in spiegelbeeld breien d. w. z. aan de rechter kant minderen voor de halsopening.

Aan het einde afkanten.

3. Met de dekkammen de tweede helft van de machine afnemen, gedurende het breien van de eerste helft

Deze methode wordt aangeraden bij patroonbreien. Geschikt voor alle vormen van uitsparing.

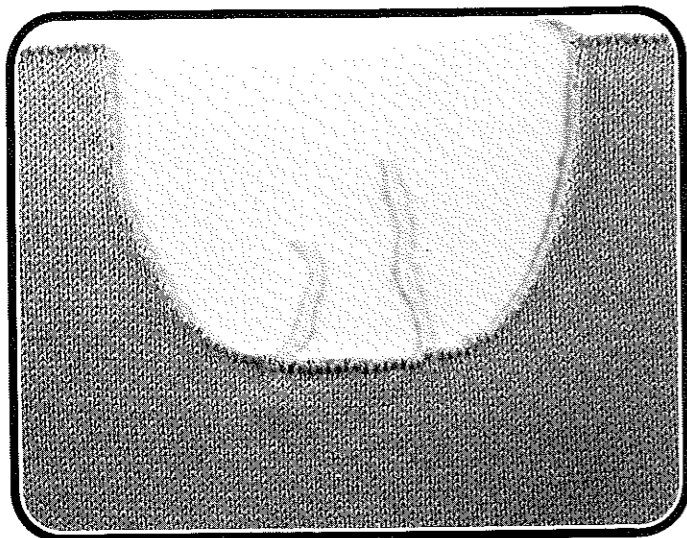

Voorbeeld: ronde uitsparing

– Voor het midden van de uitsparing in het midden steken afkanten en wel als volgt:

(ons voorbeeld 20 steken)

Een stuk nemen van dezelfde wol waarmede wordt gebreid. Daarmee het benodigde aantal steken afkanten, zoals beschreven bij het afkanten met de hand op blz. 49.

Aan het eind de beide draadeinden naar onderen trekken.

– De steken links van het afgekante deel op dekkammen nemen.

Dekkammen sluiten met de beschermstrip.

– Rechts verder breien

(Wanneer U in patroon heeft gebreid moet U wel noteren, waar U precies bent gebleven.)

Links minderen

(ons voorbeeld: $-5, -4, -3, -2, -2 \times 1 \bullet 2e T$)

Het benodigde aantal toeren breien (42)

Afkanten

– Steken van de dekkammen weer op de naalden hangen.

Linker gedeelte in spiegelbeeld breien, d. w. z. aan de rechterkant minderen.

Aan het einde afkanten.

Knoopsgat in dubbelbeds breiwerk

In de meeste gevallen is het aan te bevelen om voor een bies met knoopsgaten dubbelbeds gebreid breiwerk te kiezen b. v. R/R of lange steken, omdat de bies daardoor veel steviger wordt.

Het knoopsgat in ons voorbeeld is 8 steken breed.

– 4 steken van het voorbed overhangen naar het achterbed.

– Deze steken samen met die van het achterbed doorbreien, d. w. z. naalden omhoog schuiven tot de eerste steek achter de tong is gegleden, echter niet de tweede steek, terugschuiven tot de eerste steek over de gesloten tong is geschoven. Er bevindt zich nu nog slechts 1 steek in de kop van de naald.

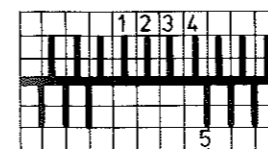

– Steek nr. 2 op naald nr. 1 hangen en beide steken samenbreien.

– Steek weer terughangen op naald nr. 2.

– Steek nr. 3 op naald nr. 2 hangen, samenbreien enz.

– Aan het eind de laatste steek van het knoopsgat op naald nr. 5 hangen.

– Alle lege naalden in werkstand laten staan.

– 1 toer breien

– De zig-zag toer die op de naalden hangt met zichzelf kruisen.

Verder breien

Dit knoopsgat behoeft niet verder afgewerkt te worden.

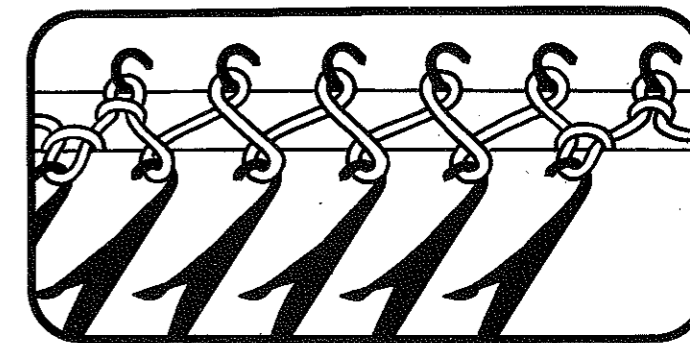
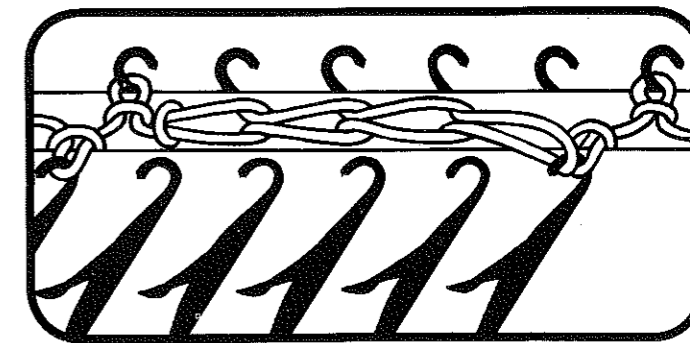
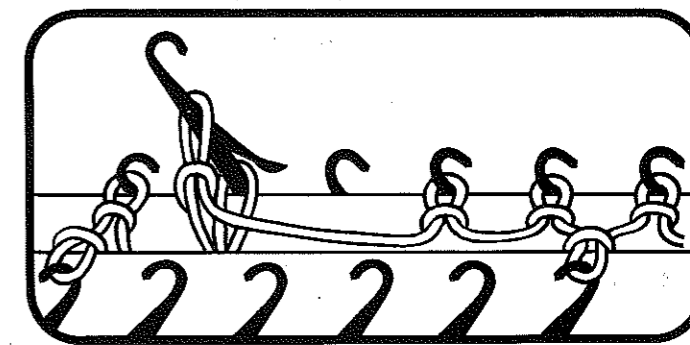
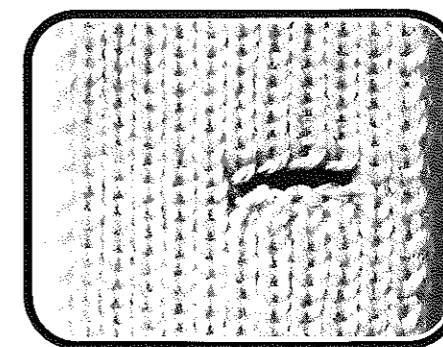

Patroonbreien zonder Deco

De verschillende instellingen van de patroon-kiesschijf maken het mogelijk, een groot aantal patroonsteken deels volautomatisch, deels halfautomatisch te breien.

Op deze bladzijde wordt verklaard, wat feitelijk bij de diverse instellingen van de patroon-kiesschijf gebeurt.

Op de volgende bladzijden vindt U voorbeelden van de verschillende instellingen van de patroon-kiesschijf.

AX	Naaldgidsen in werking = normale steek	Naaldgidsen in ruststand = lussen in de kop van de naald	
BX	Naaldgidsen in werking = normale steek	Naaldgidsen in ruststand = deze naalden breien niet	
CX	Zonder naaldgidsen	Rond, normale steken	Van rechts naar links: er wordt voor gebreid. Van links naar rechts: er wordt achter gebreid.
DX	Naaldgidsen in werking = rond, normale steken	Naaldgidsen in ruststand = rond, lussen in de kop van de naald	Van rechts naar links: er wordt voor gebreid. Van links naar rechts: er wordt achter gebreid.
EX	Zonder naaldgidsen	Patent	Beide sloten EX = volpatent Een slot EX, het andere N = halfpatent
FX	Naaldgidsen in werkstand = normale steken	Naaldgidsen in ruststand = patent	
GX	Sloten zijn volledig vrij geschakeld		
HX	Naaldgidsen in werkstand = rond, normale steken	Naaldgidsen in ruststand = rond, deze naald breit niet	

In verkorte vorm kunt U dit geheugensteuntje aflezen van de instelschemasticker, die boven op het slot wordt gekleefd.

Patroonbreien zonder Deco

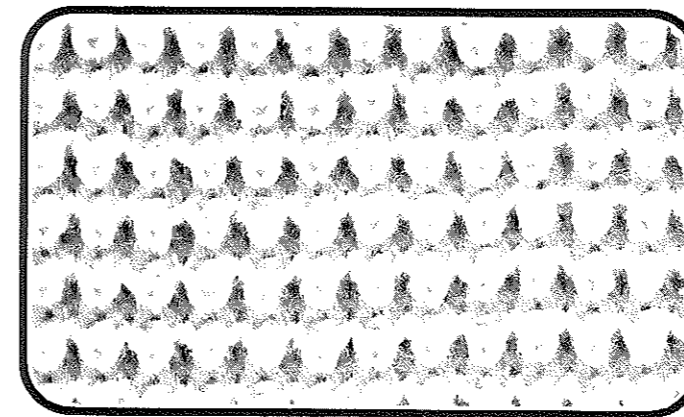

Slinger beneden, oranje afstrijkers

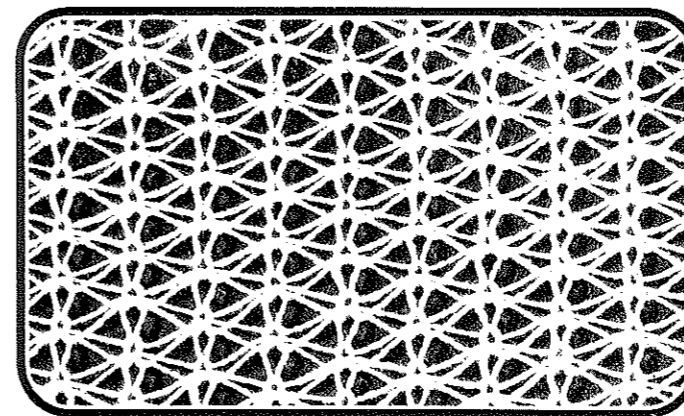
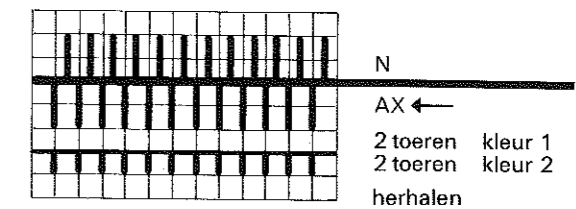

Slinger beneden, zwarte afstrijkers

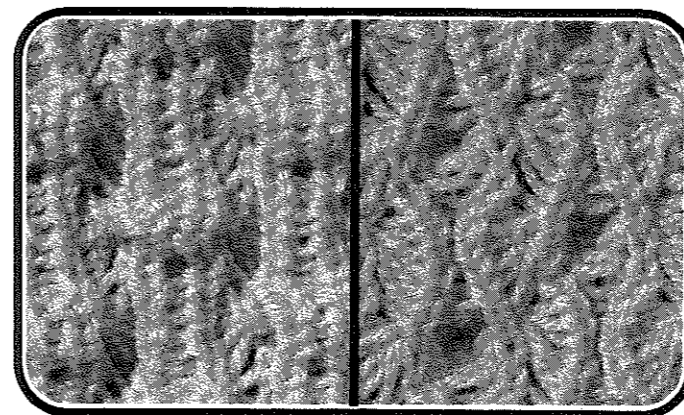
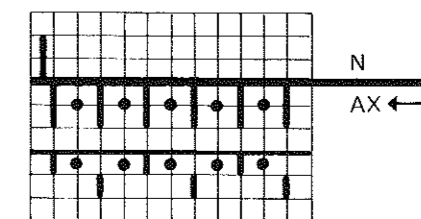

Slinger beneden, oranje afstrijkers

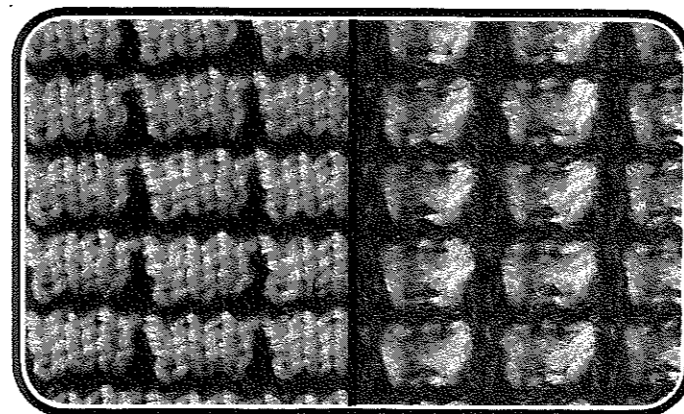
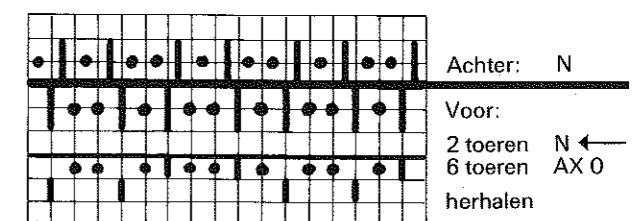

Slinger beneden, oranje afstrijkers

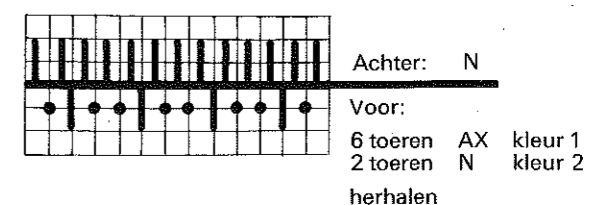

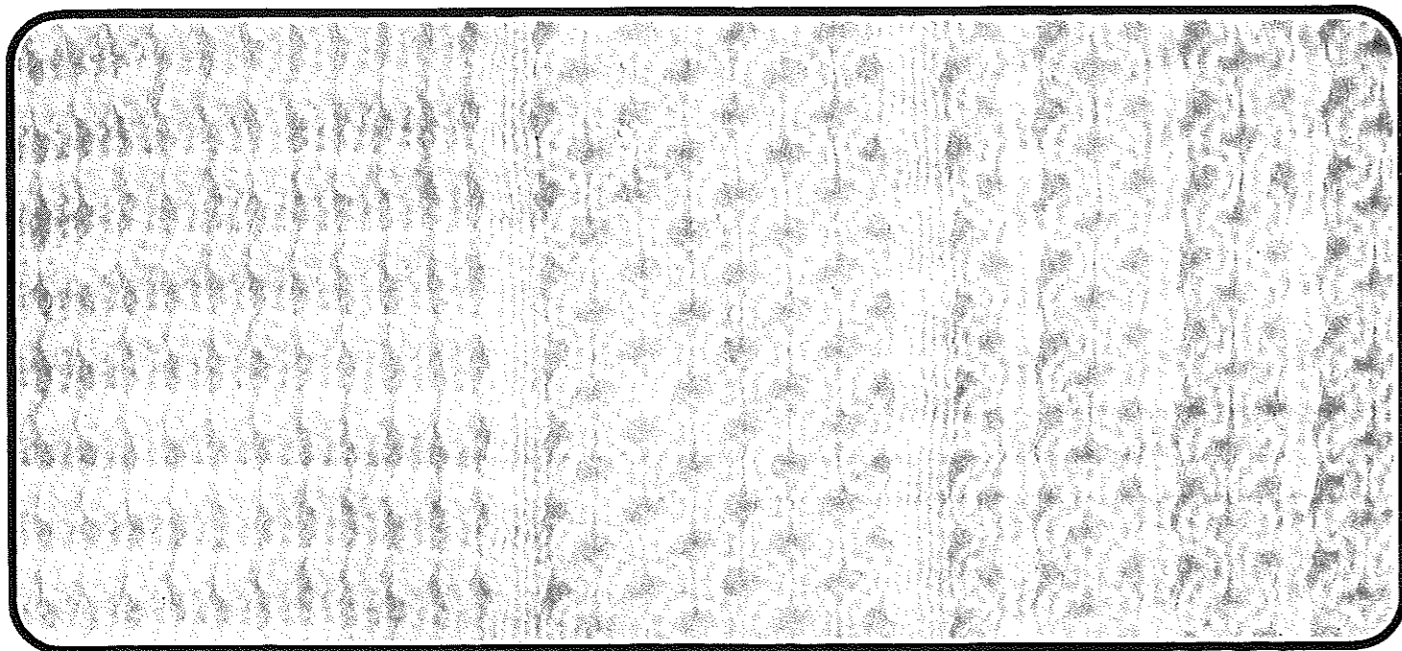

Slinger boven, oranje afstrijkers

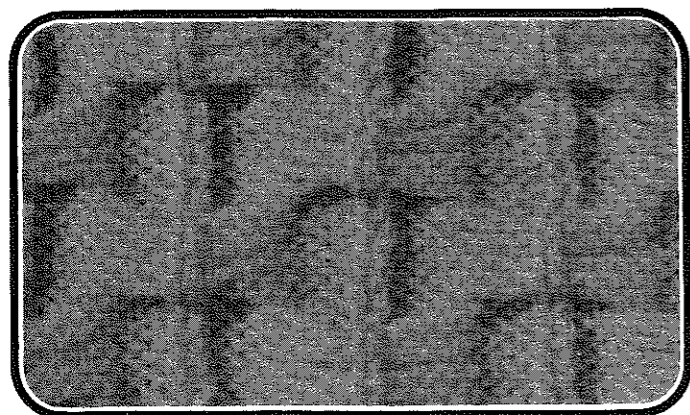
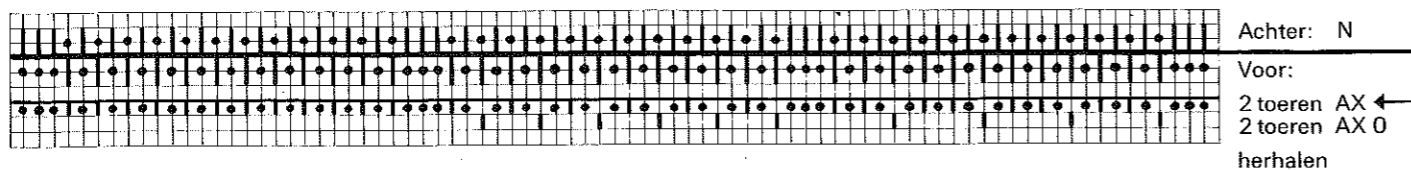

Slinger beneden, zwarte afstrijkers

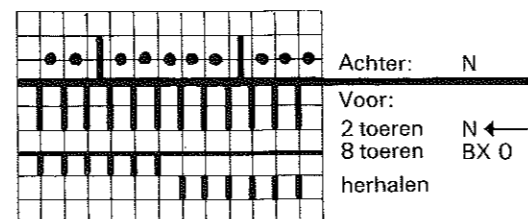

Tapijsteek

Slinger beneden, zwarte afstrijkers

Steekgrootte achter twee tot drie nummers kleiner dan voor.

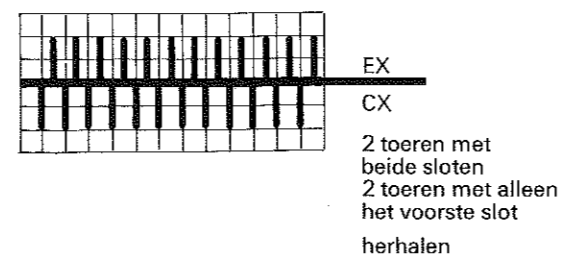

Opengewerkte patronen

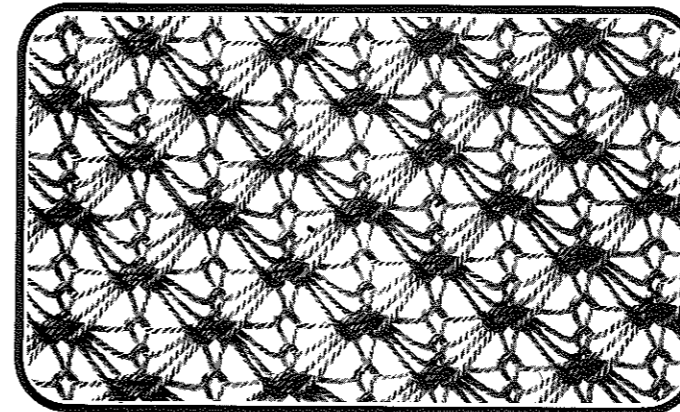

Zwarte afstrijkers

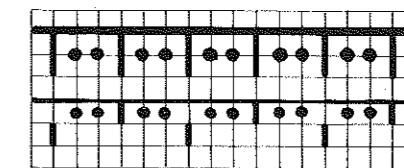

3 toeren AX 0
 1 toer AX →
 herhalen

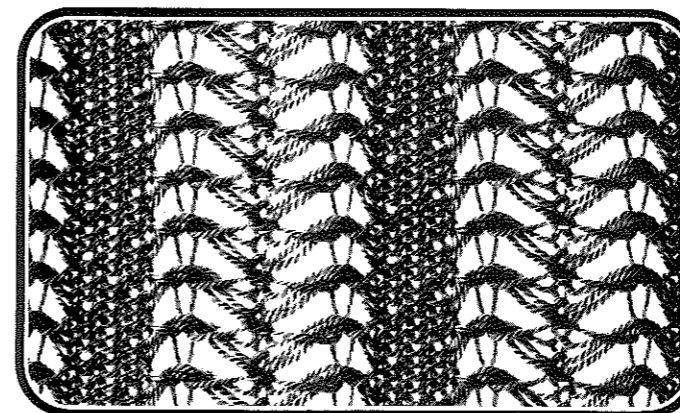

Zwarte afstrijkers

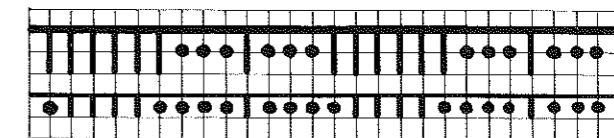

3 toeren AX
 1 toer N
 herhalen

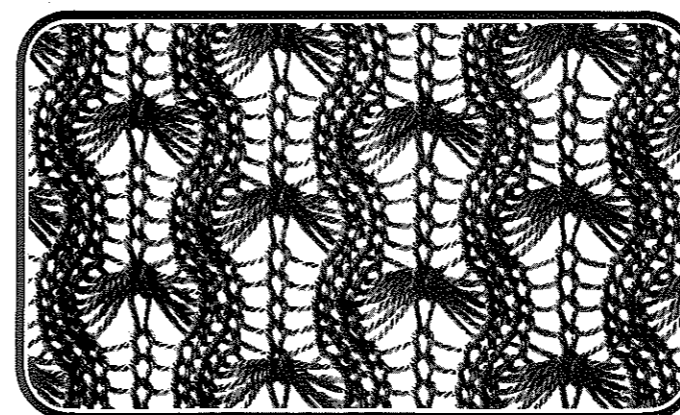

Zwarte afstrijkers

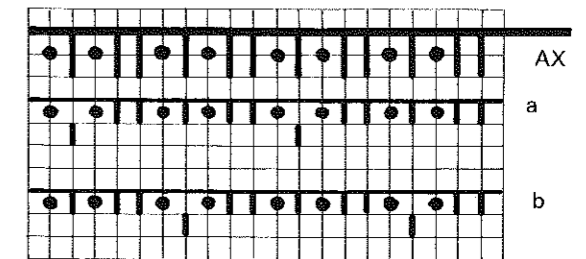

6 toeren met naaldgidsenindeling a
 6 toeren met naaldgidsenindeling b
 herhalen

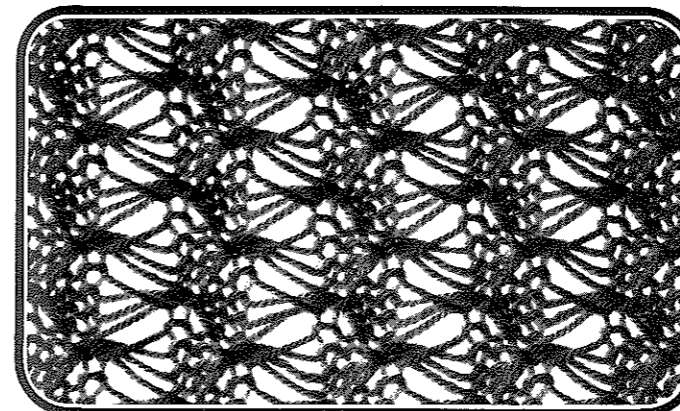

Zwarte afstrijkers

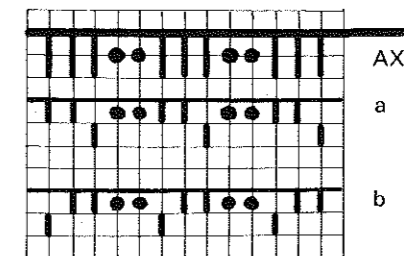

4 toeren met naaldgidsenindeling a
 4 toeren met naaldgidsenindeling b
 herhalen

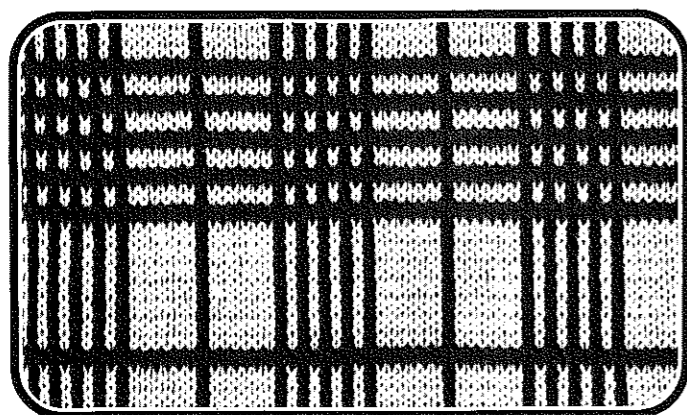

Jacquard

Slinger beneden, oranje afstrijkers

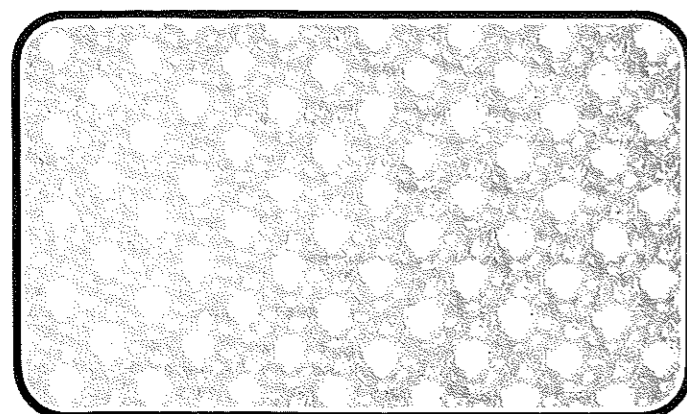
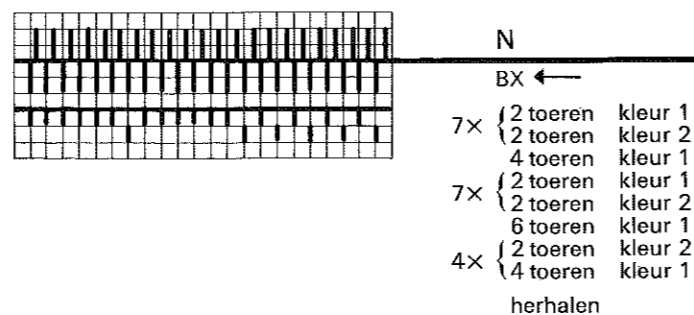

Breien met het U-70 slot

Slinger beneden, zwarte afstrijkers

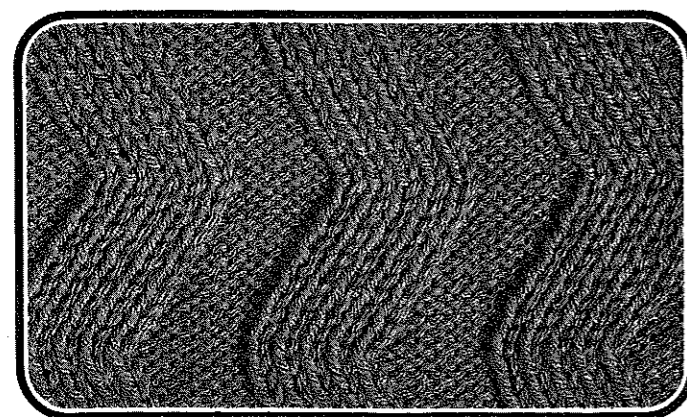
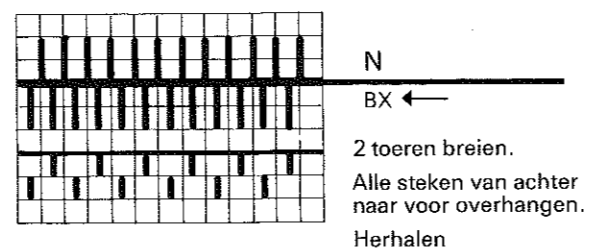

Vóór U begint, het achterste bed geheel naar rechts verzetten d. m. v. de verzet slinger.

Slinger beneden, oranje afstrijkers.

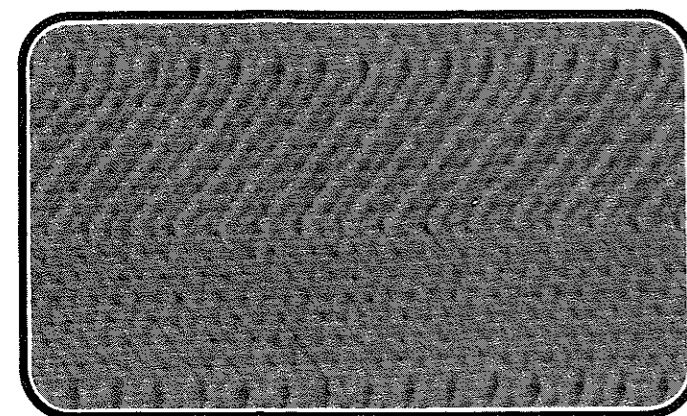
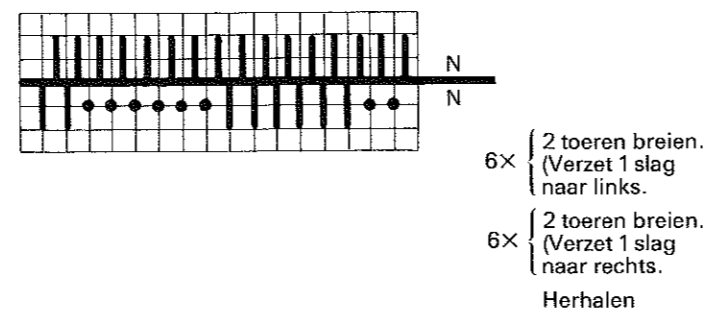

Slinger beneden, oranje afstrijkers

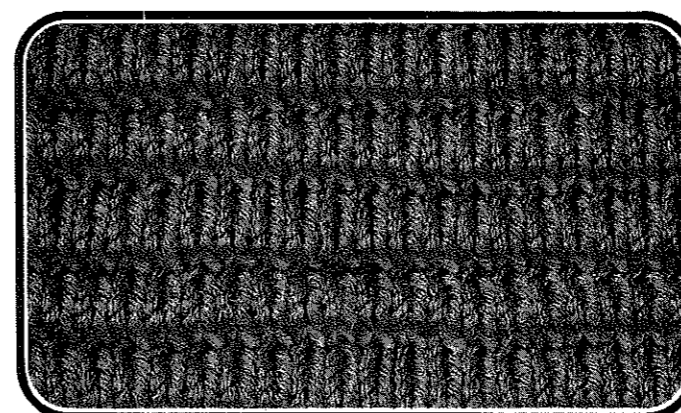
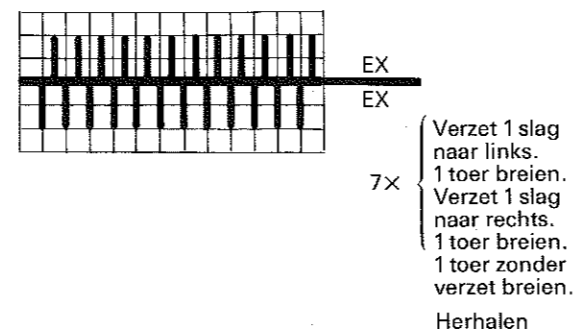

Slinger beneden, zwarte afstrijkers
Steekgrootte achter drie nummers groter dan voor

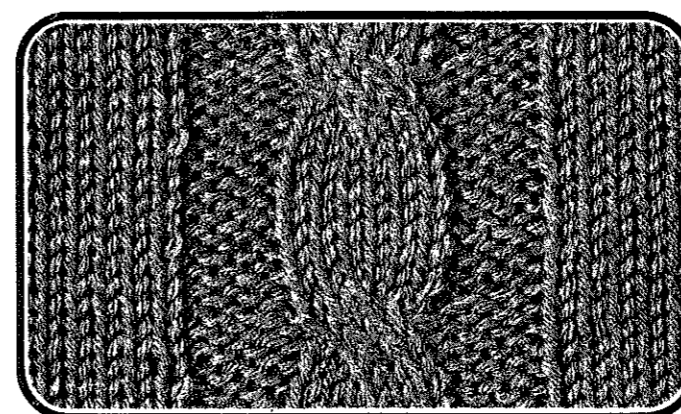
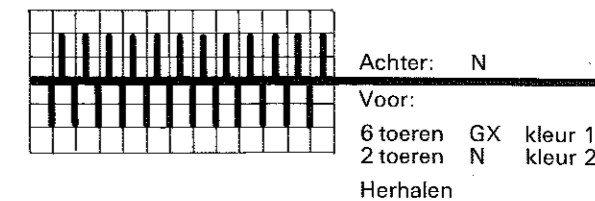

Kabel

Slinger beneden, zwarte afstrijkers

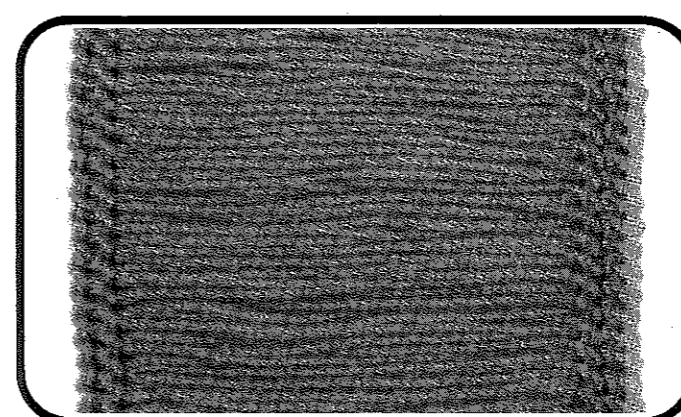
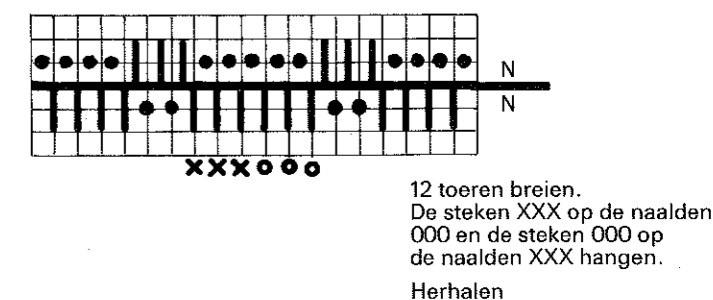

Franjes

Slinger beneden, oranje afstrijkers

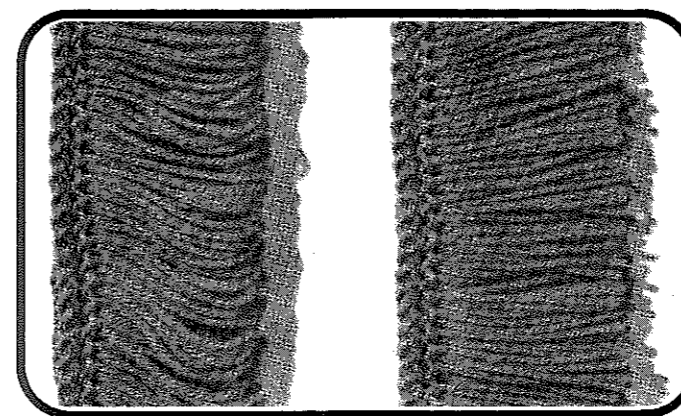
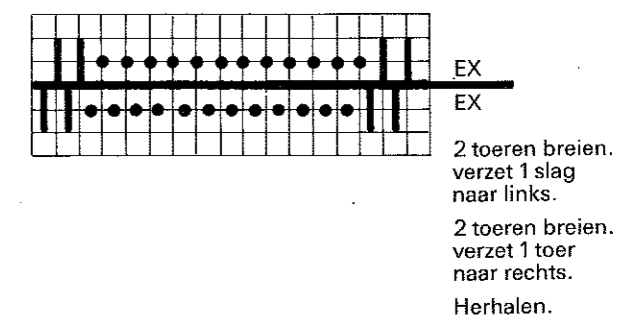

De ponskaart

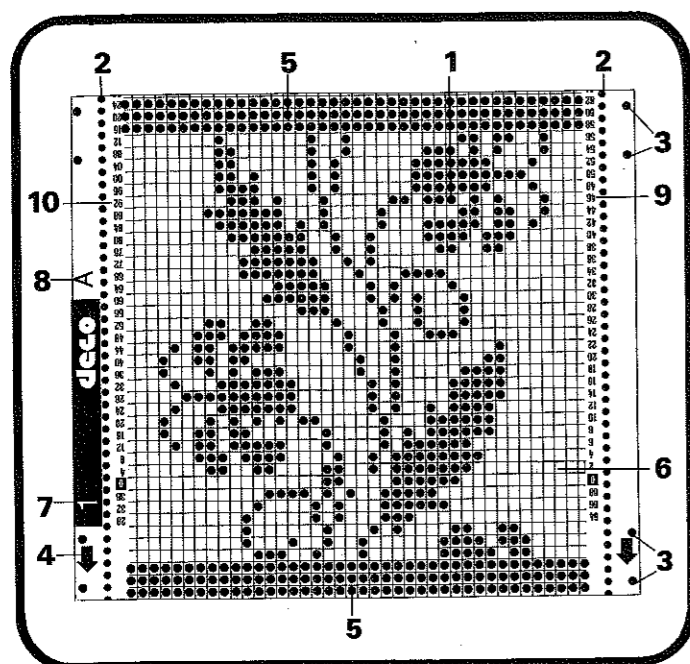

- 1 Gaatjes voor het patroon
- 2 Transportgaatjes
- 3 Randgaatjes voor de plastic sluitclips
- 4 Pijl voor het begin van de kaart
- 5 3 rijen met alleen maar gaatjes voor het overlappen van de kaarteinden
- 6 Lijn die het begin van het patroon aangeeft
- 7 Nummer van de ponskaart
- 8 Bedienings-symbolen
- 9 Getal van het aantal breitoeren bij selectieschijf 2
- 10 Getal van het aantal breitoeren bij selectieschijf 4

Ponskaart inleggen:

- Handle voor het handtransport naar beneden drukken, tot de aftasters in Positie A inhaken.

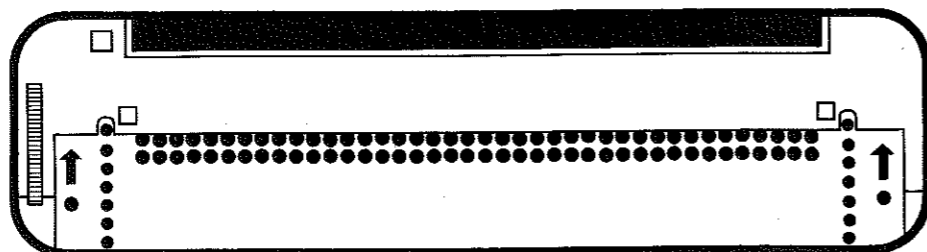

- De ponskaart met de pijl naar boven over de tandwielletjes schuiven, tot rechts en links het eerste transportgat over de tand van het tandwiel is gegleden.

Let erop, dat de kaart recht hangt.

- Het transportwiel verder draaien tot het handtransport wordt geblokkeerd.
In beide vensters verschijnt het nummer «0» in wit op een zwarte achtergrond. De gerasterde lijn bevindt zich nu voor de sleuf.

Ponskaart tot een ring sluiten

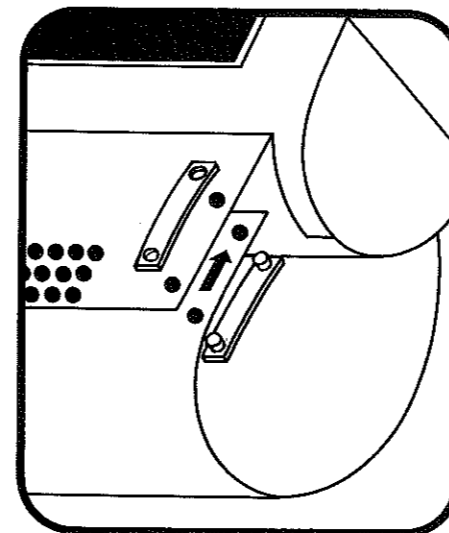

- Handle voor het handtransport naar beneden drukken en zo vasthouden, tegelijkertijd de ponskaart met het transportwiel zo ver draaien, tot er nog ongeveer 5 cm van het einde van de kaart zichtbaar is.

- Het einde van de kaart over het begin van de kaart leggen, zo dat drie volledig geponste toeren elkaar helemaal overlappen en de randgaatjes zich tegenover elkaar bevinden. De plastic clips sluiten volgens de tekening.

Wanneer een patroon uit meerdere kaarten bestaat, de tweede kaart zoals beschreven aan de eerste bevestigen, enz. Aan het eind de kaarten tot een ring sluiten.

- Handle voor het handtransport naar beneden drukken en de kaart in dezelfde richting verder draaien, totdat in het venster weer nummer «0» in wit op een zwarte achtergrond verschijnt en de gerasterde lijn zich bij de sleuf bevindt.

Patroonbreien

- Selektor van het slot losmaken en naar links tot over de toeren-teller-coulisse schuiven, weer terug schuiven en aan het slot bevestigen. Daarmee heeft de selektor het programma van de eerste patroon-toer opgenomen.

- Naalddgidsen uit de naalddgidsrail schuiven
de automatische patronen met de DECO werken **altijd met naalddgidsen.**

Voor elke naald in werking op het voorbed een naalddgids uit de rail schuiven.

- Bij meederen, voor elke naald die nieuw in werking wordt gezet, een naalddgids uit de rail schuiven.
- Bij minderen, voor elke naald die buiten werking wordt gezet, een naalddgids terug in de rail schuiven.

- Selectieschijf op «2» of «4» volgens aanduiding voor het patroon.

Opgelet: bij het begin van het breien moet altijd de rode punt op de selectieschijf zichtbaar zijn, anders wordt de kaart niet in het juiste ritme getransporteerd. Wanneer de rode punt bij het begin van het breien niet zichtbaar is, de selectieschijf een keer rond draaien (in de richting van de pijlen).

Slotinstelling zoals voor een patroon nodig is

Op elke **ponskaart** en op elke **afbeelding van een patroon**, bevindt zich het nummer van de ponskaart, en wel wit op een zwarte achtergrond vóór de naam **deco**

De zwarte letter, eventueel met cijfer, achter de naam PASSAP DECO geeft de slotinstelling aan, zoals het betreffende patroon gebreid wordt.

Uit het bijbehorende **naaldschema**, kan men zien of het patroon enkel of dubbelbeds gebreid wordt en of er op het achterbed ook naaldgidsen in werking zijn.

Hierna vindt u de verklaring van deze letters.

A Jacquard

Bij het jacquardbreien, wordt de kleur na elke tweede toer gewisseld, daarom vindt u geen speciale aanwijzingen om de kleur te wisselen op de illustraties.

Opgelet: altijd met de basiskleur beginnen, d. w. z. 2 toeren basiskleur 2 toeren inbreikleur breien.

Basiskleur: breit, wanneer de kaart geen gaatjes heeft.
Inbreikleur: breit, wanneer de kaart gaatjes heeft.

Slinger beneden, oranje afstrijkers

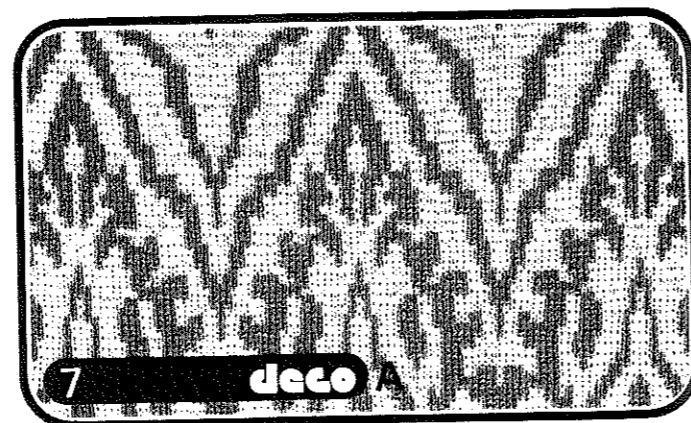
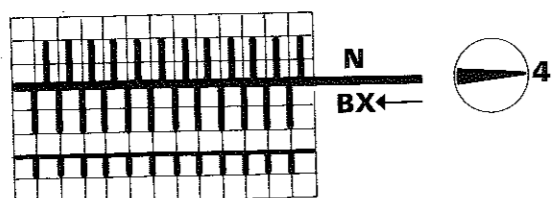

A Jacquard

Elke ponskaart die met A gekenmerkt is, kan ook als enkelbeds jacquard gebreid worden. Daartoe zijn echter in het bijzonder die patronen geschikt, waarbij de spandraden zo kort mogelijk zijn.

Slinger beneden, zwarte afstrijkers

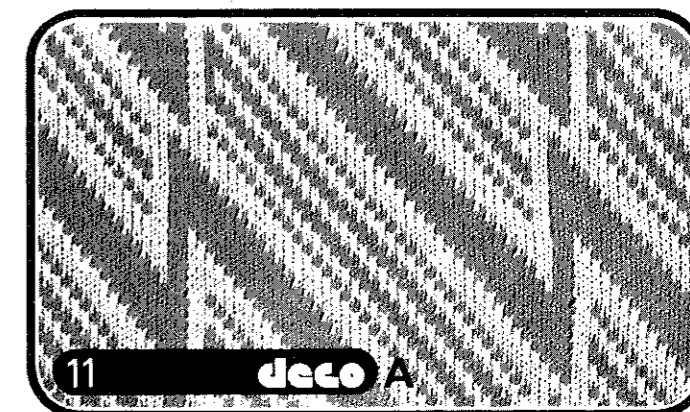
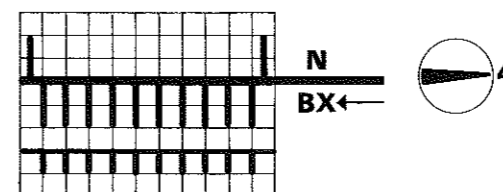

Om een mooie kantsteek te verkrijgen, is het bij enkelbeds jacquard aan te bevelen, aan beide kanten een extra naald op het achterbed in werking te zetten.

Bijzonderheden

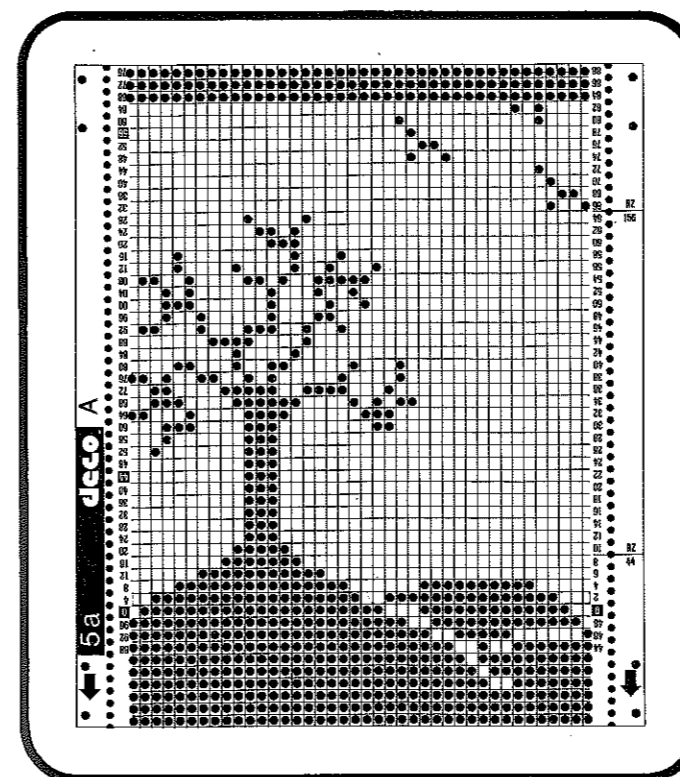

Op vele jacquard kaarten zijn enkele horizontale strepen tot de rand van de ponskaart doorgetrokken. Ze zijn met RZ (toerental) en een getal aangeduid.

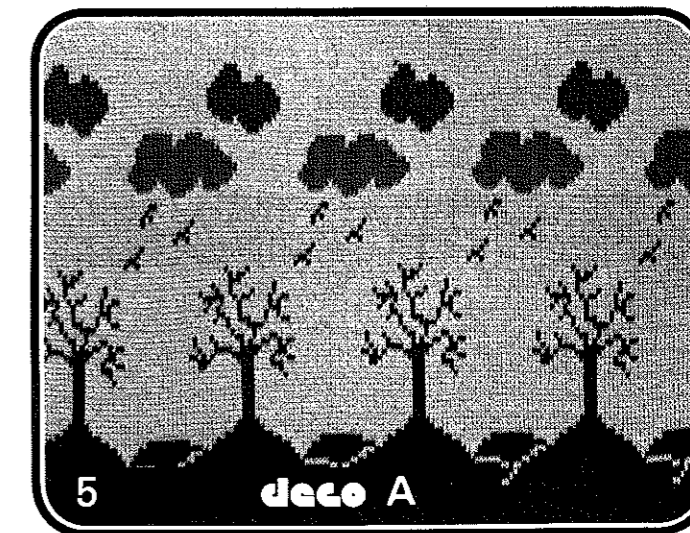

Dit is een voorbeeld waarbij of de inbreikleur of de basiskleur verandert, zoals dat op de afbeelding te zien is. Het opschrift op de kaart geeft aan bij welke toerentellerstand de kleur gewisseld moet worden.

Om u verder het kleuren wisselen te vergemakkelijken, verschijnt er wanneer de kleur gewisseld moet worden in het venster van het toerental een getal in wit op een zwarte achtergrond.

Het is vanzelfsprekend, dat al deze kaarten alleen maar tweekleurig gebreid kunnen worden.

A Jacquard

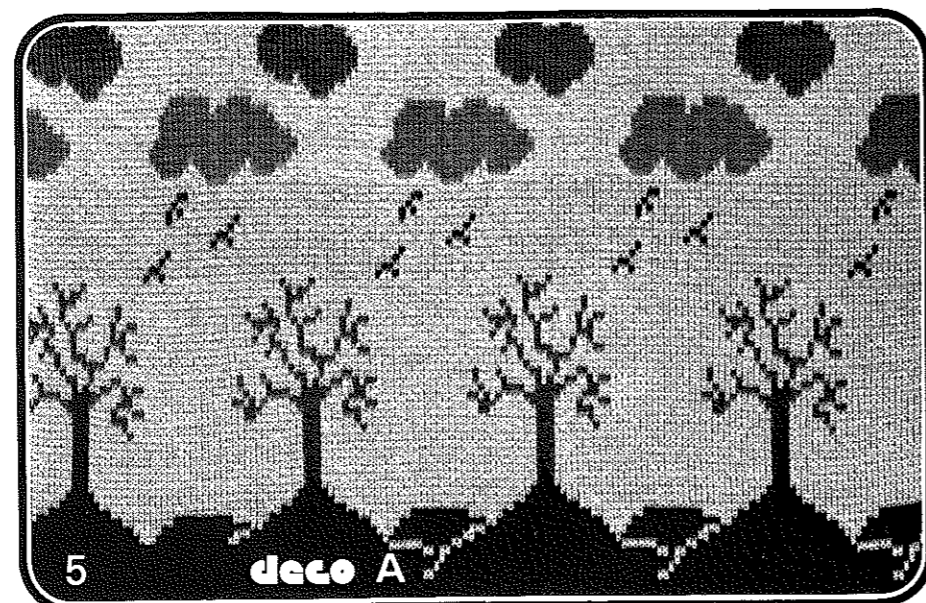
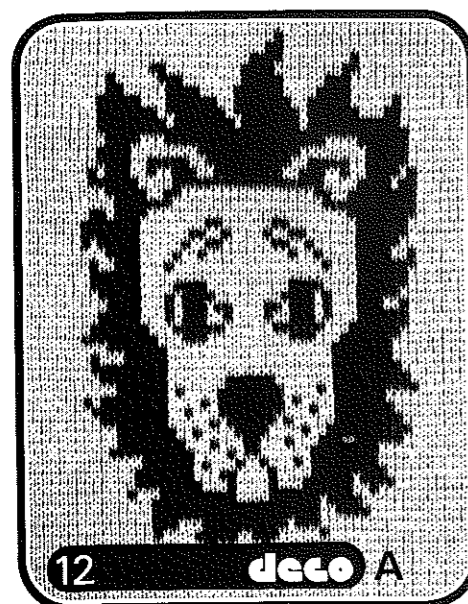
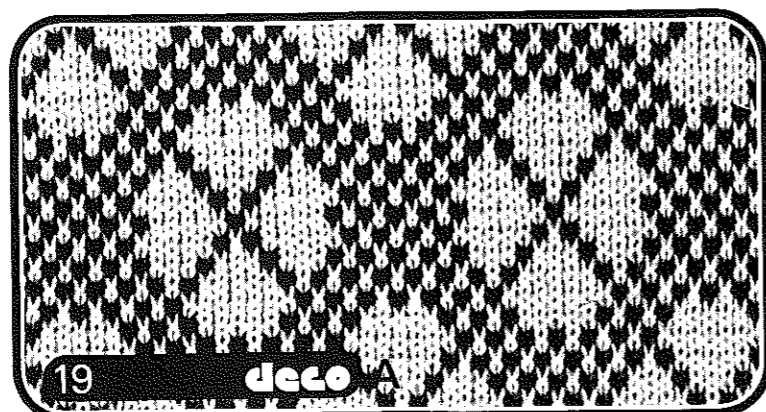
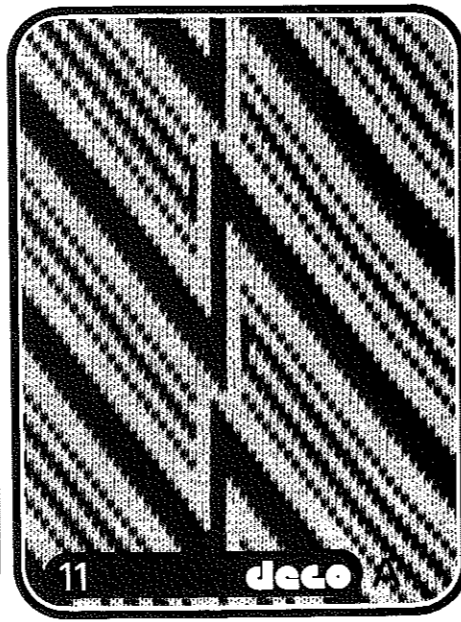
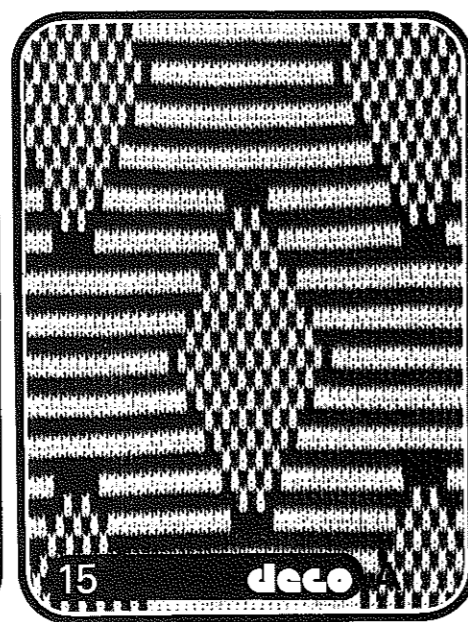

B Vang- en luspatronen

Er zijn dubbel- en enkelbeds alsmede één en meerkleurige lus- en vangpatronen.

Daar het bij **meerkleurige luspatronen** vaak een onregelmatig kleuren wisselen geeft, bevindt er zich na de letter voor slotinstelling nog een aanwijzing voor het wisselen van de kleur.

Col 8/8 = Elke 8ste toer kleuren wisselen.

Col 2/6 = Beginnen met 2 toeren van de eerste kleur, dan 6 toeren van de tweede kleur, herhalen.

Slinger beneden, zwarte afstrijkers

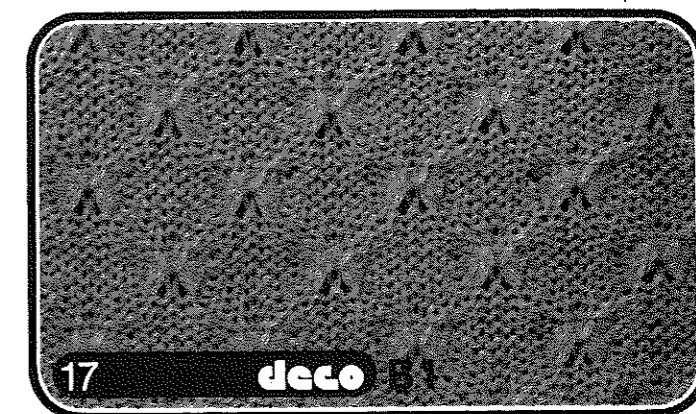
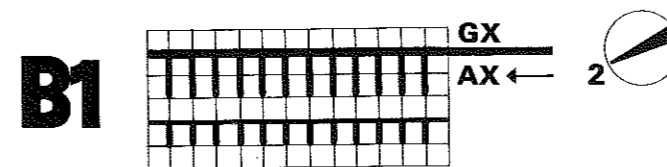

Enkelbeds luspatroon.
Dit wordt met de linker pijltoets gebreid.

Opgelet: Wanneer er met een pijltoets gebreid wordt, moet de selectieschijf altijd op 2 gezet worden.

Met elke ponskaart die met B1 gekenmerkt is, kan ook **dubbelbeds** gebreid worden.

Slinger beneden, oranje afstrijkers

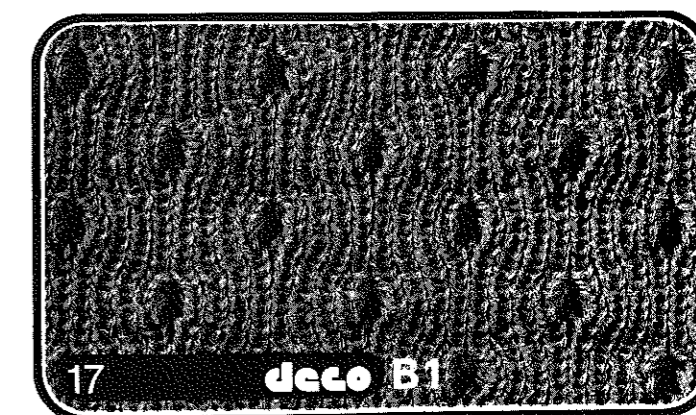
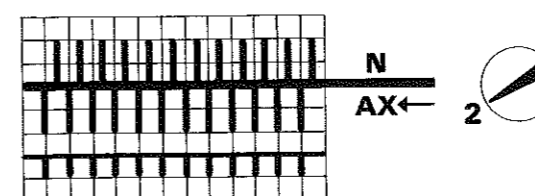

B Vang- en luspatronen

Slinger beneden, oranje afstrijkers

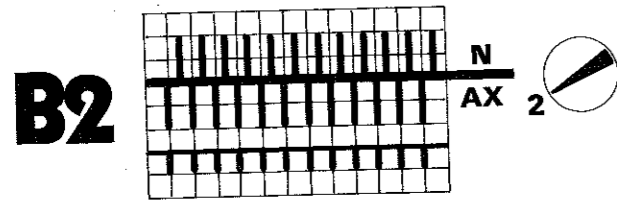

B2

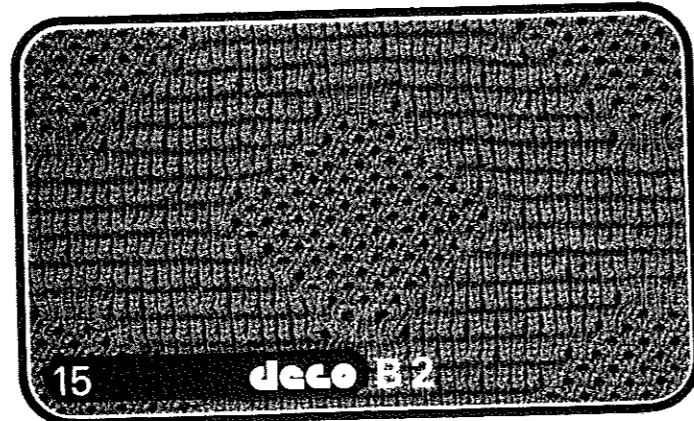

Alle dubbelbeds gebreide luspatronen, die **zonder** pijltoets gebreid worden, kunnen met selectieschijf 2 of 4 gebreid worden.

Slinger beneden, oranje afstrijkers

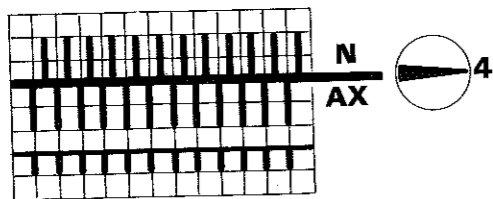

Wanneer u met selectieschijf 4 breit, verschijnt het reliëf sterker dan met de schijf op 2. Bij bijzonder dik materiaal is het breien met selectieschijf 4 **niet** aan te bevelen.

Slinger boven, oranje afstrijkers

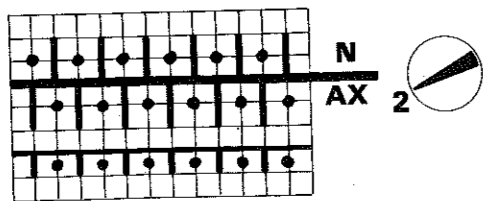

Er zijn dubbelbeds gebreide luspatronen die ook, volgens schema, met elke 2e naald gebreid kunnen worden.



Dit patroon is bijzonder aan te bevelen, wanneer het om iets dikkere wol gaat. Wanneer de slinger boven is, moet deze worden verwijderd, wanneer over grotere breedten gebreid wordt.

B Vang- en luspatronen

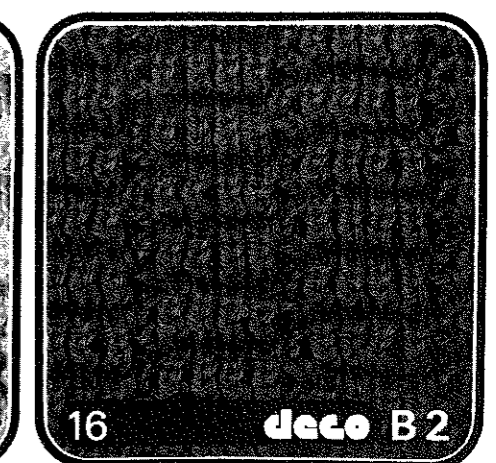
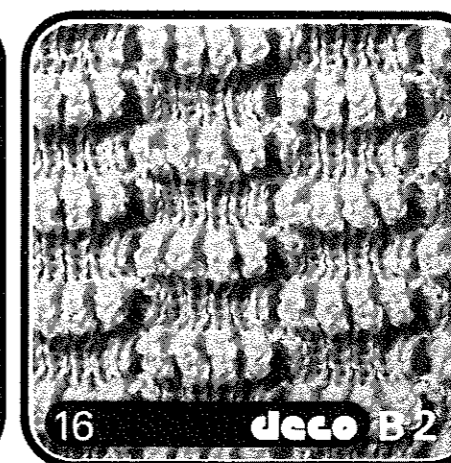
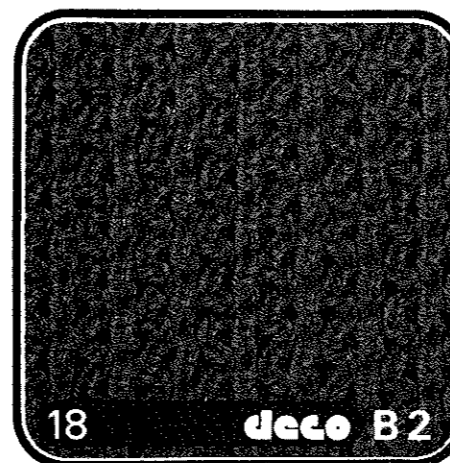
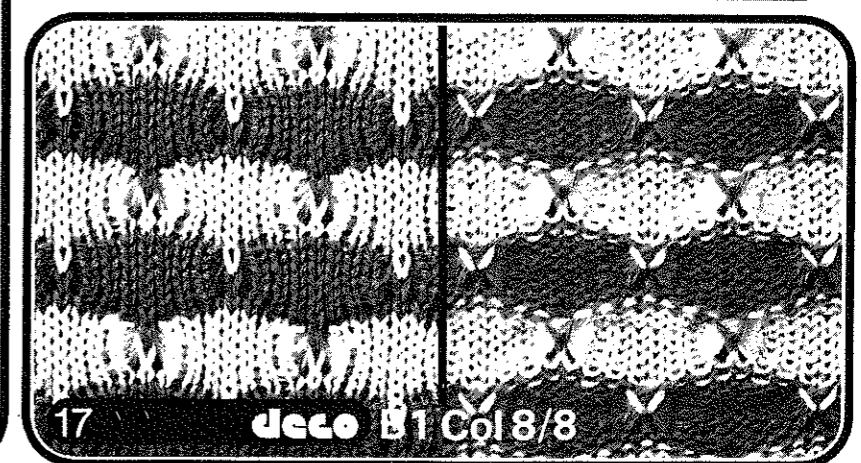
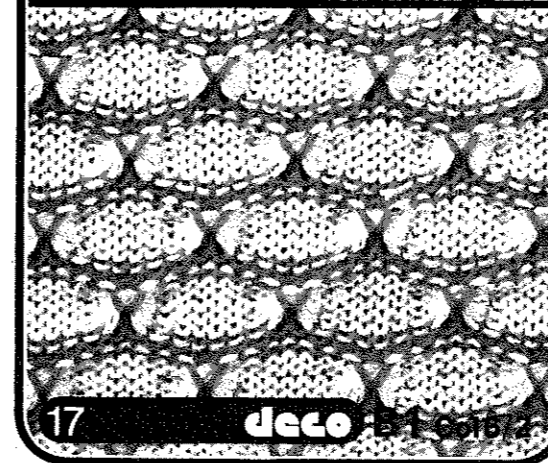
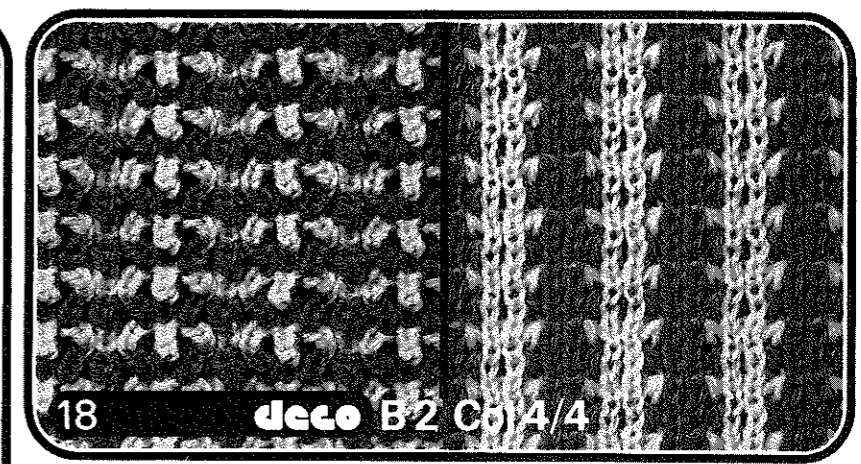
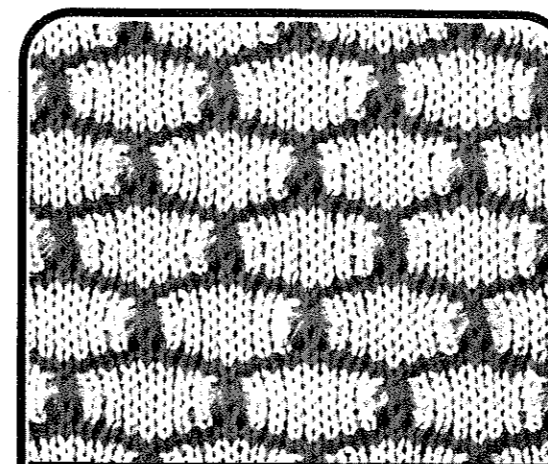
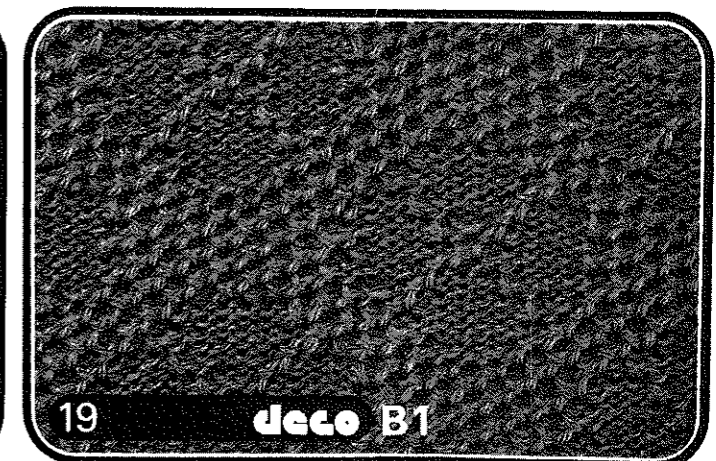
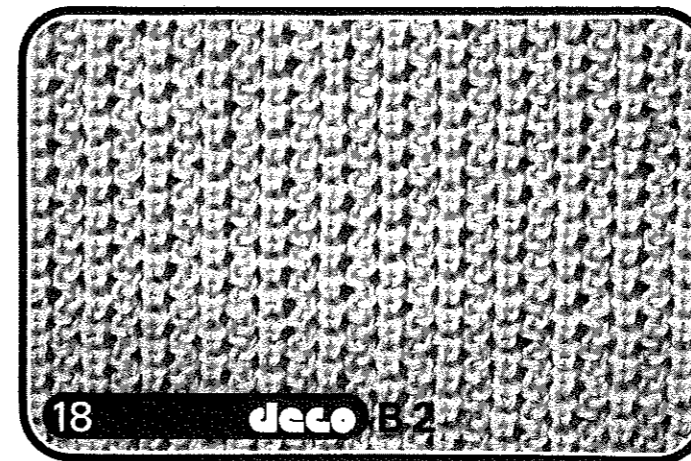

C Weefeffecten

Deze patronen worden meestal in een kleur gebreid, ze zijn altijd enkelbeds.

Alle met C gekenmerkte ponskaarten kunnen zowel met selectieschijf 2 als wel met 4 gebreid worden.

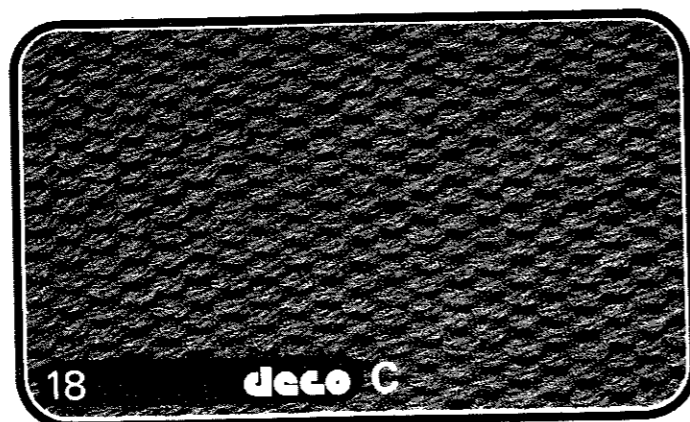
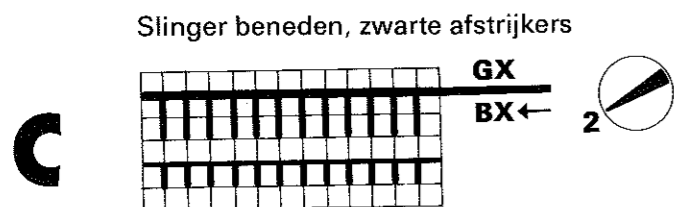

Weefeffect met selectieschijf 2

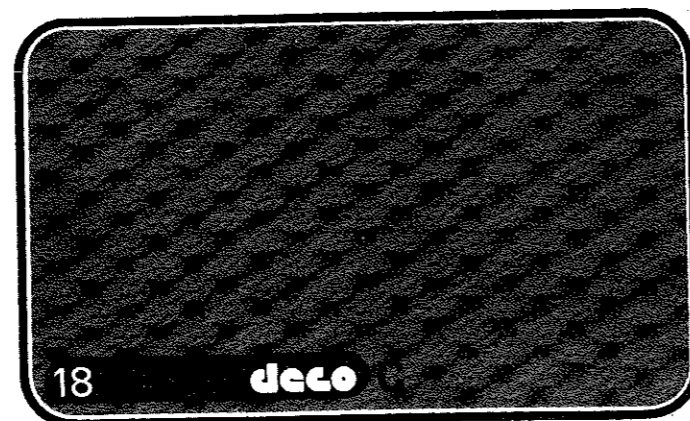
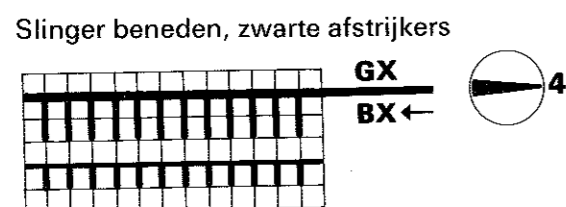

Weefeffect met selectieschijf op 4
Dit is niet mogelijk met alle met C gekenmerkte ponskaarten.

D Biezen

Biezen kunnen alleen maar dubbelbeds gebreid worden.

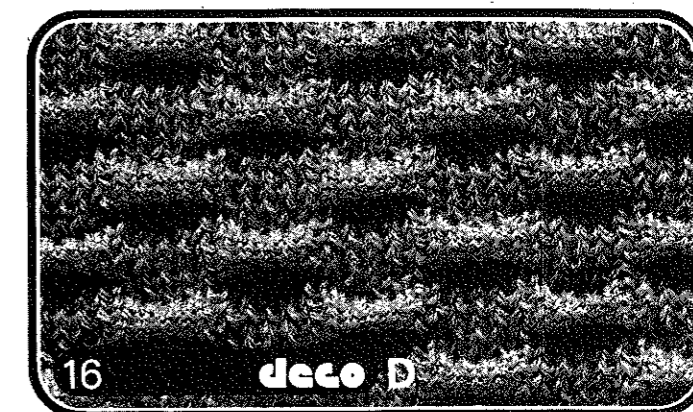
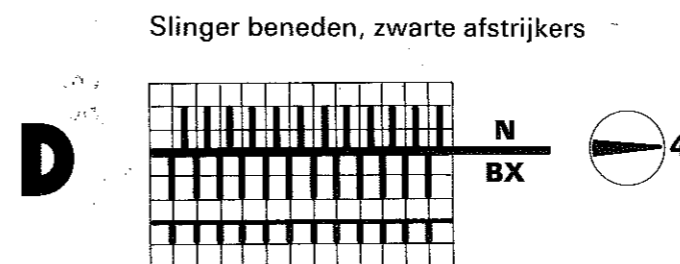

E Halfpatent patronen

Bij deze patronen wordt er afwisselend gebreid met Recht/Recht en halfpatent. Zij kunnen alleen dubbelbeds gebreid worden.

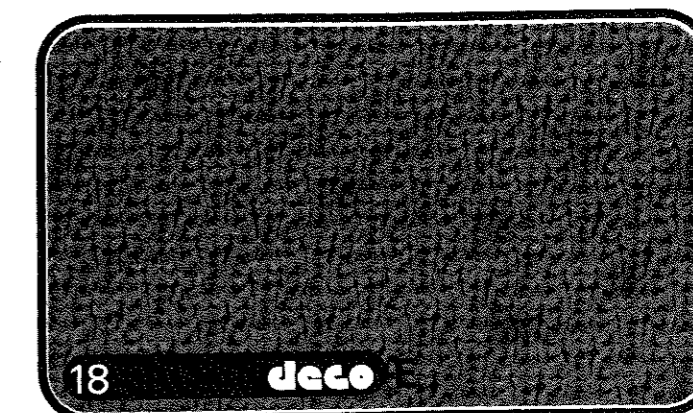
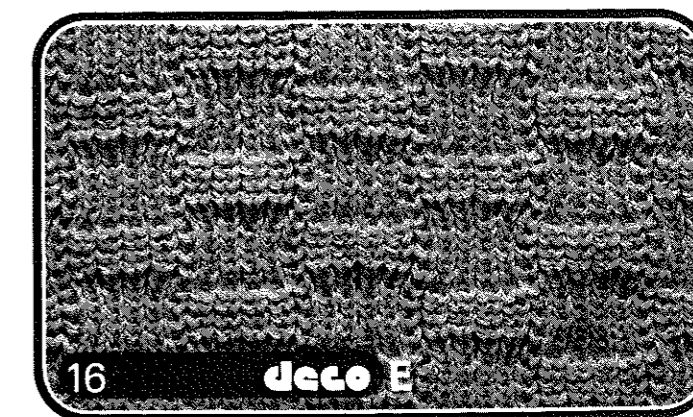
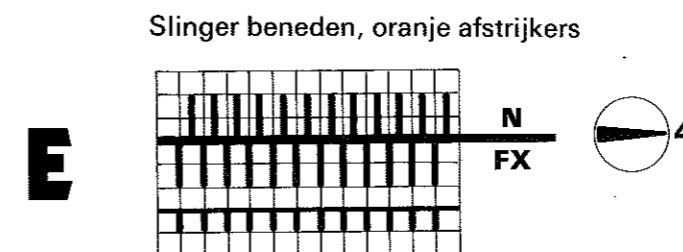

F Patronen met U70 overhangslot

Hierbij gaat het vooral om gaatjes patronen, reliëf patronen zijn echter ook mogelijk.

Er zijn speciale kaarten voor het gebruik met het U 70 overhangslot gemaakt. Deze kaarten zijn gekenmerkt met PASSAP DECO F.

Daar er niet altijd iedere tweede toer overgehangen moet worden, is er bij iedere afbeelding een afkorting te vinden, die aangeeft wanneer dit moet gebeuren.

2/2 = elke 2 toer overhangen
4/4 = elke 4 toer overhangen

Bij het breien met de PASSAP DECO moet er altijd van het voorbed naar het achterbed overgehangen worden.

Daarbij wordt de slinger in dezelfde positie gebracht als bij het overhangen van achter- naar voorbed (zie handleiding U 70).

Het overhangslot wordt rechts van het breiwerk op de machine gezet en naar links over de naalden in werking geschoven.

Slinger beneden, zwarte afstrijkers

F

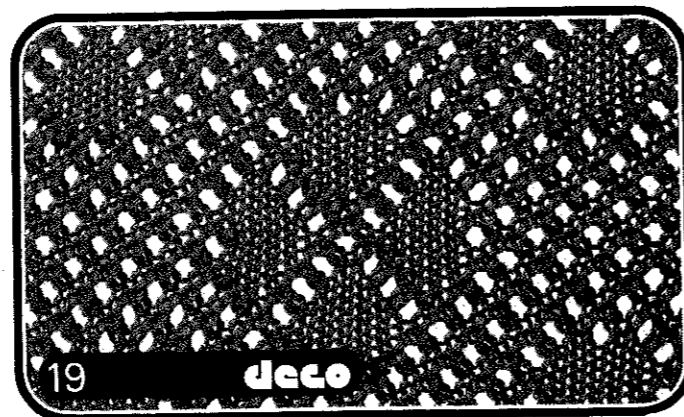
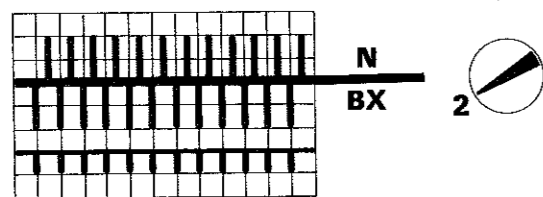

Gaatjespatroon of reliëfpatroon met selectieschijf 2.

Slinger beneden, zwarte afstrijkers

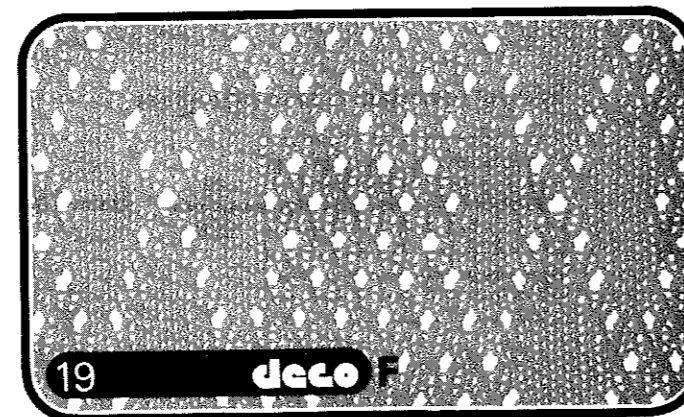
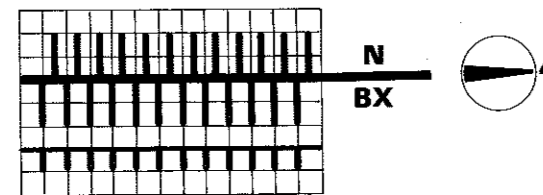

Selectieknop 4

In het algemeen kan elk van deze kaarten met selectieschijf 2 of 4 gebreid worden.

Veel van deze kaarten kunnen echter ook zonder U 70 slot, bijvoorbeeld als Jacquardpatroon gebreid worden.

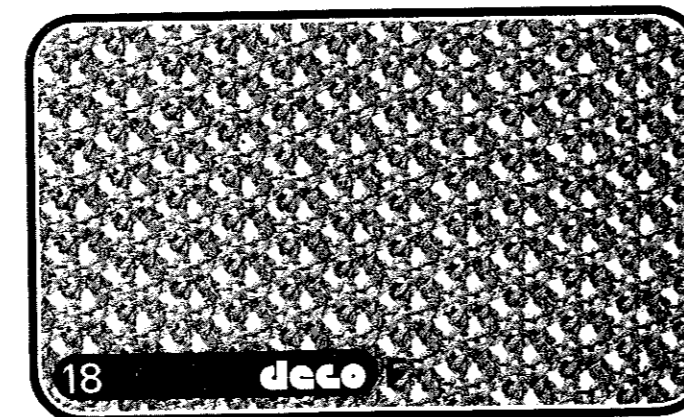

G Patroon-breien met

Color

Er zijn speciale ponskaarten vervaardigd voor de PASSAP COLOR. Daarbij worden dan 3 of 4 verschillende kleuren in 1 (één) toer verwerkt.

Ze zijn aangeduid met **deco G**

Kleuren wisselen na elke 2e toer in de volgorde zoals op elke kaart speciaal is aangegeven.

Slinger beneden, oranje afstrijkers

G

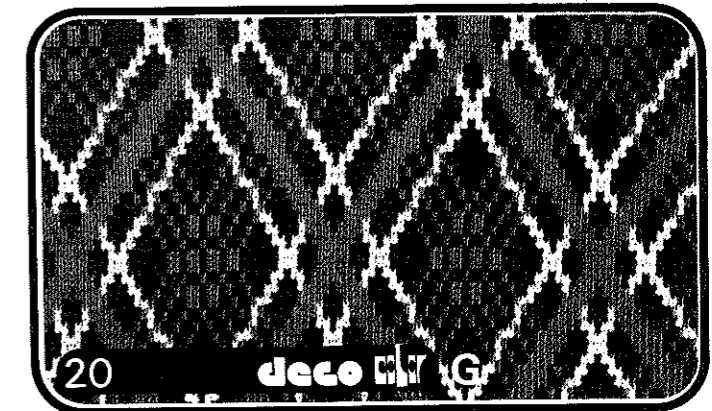
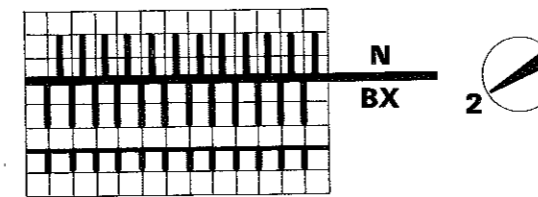

Volgorde van de kleuren:

1ste + 2e toer groen

3e + 4e toer rood

5e + 6e toer geel

Let u erop, dat u de kleuren altijd in dezelfde volgorde wisselt, anders ontstaan er fouten.

Opgelet, bij deze kaarten zijn er, waarbij het patroon onderbroken kan worden en ook waarbij het patroon niet onderbroken kan worden.

Alleen met de kaarten die bij de aanduiding van de letter G nog een pijl hebben staan kunnen enkelvoudige motieven gebreid worden.

Bij deze kaarten moet altijd wanneer er met de basiskleur gebreid wordt, de linker pijltoets op het voorslot ingedrukt worden.

De twee of drie andere kleuren worden echter volgens schema zonder pijltoets gebreid.

Ter ondersteuning verschijnt, wanneer de twee toeren met pijltoets gebreid moeten worden, in het rechter venster van de kaartlezer een pijl.

Verder breien na het enkelvoudige motief

Wanneer de achtergrond voor en na het motief hetzelfde moet zijn als naast het motief, moet het kleuren wisselen in hetzelfde ritme voortgezet worden.

Handelen als volgt:

Voor alle naaldgidsen in rust, slot BX ←

2 toeren basiskleur, 2 toeren eerste inbreikleur inbreien.

Slot BX 0.

2 Toeren tweede inbreikleur, bij 4 kleuren patroon, 2 toeren derde inbreikleur breien.

Herhalen.

Hoe u te werk gaat bij patroon onderbreking, zie blz. 68.

Enkelvoudige motieven en onderbroken patronen in Jacquard

Begrenzing van het patroon:

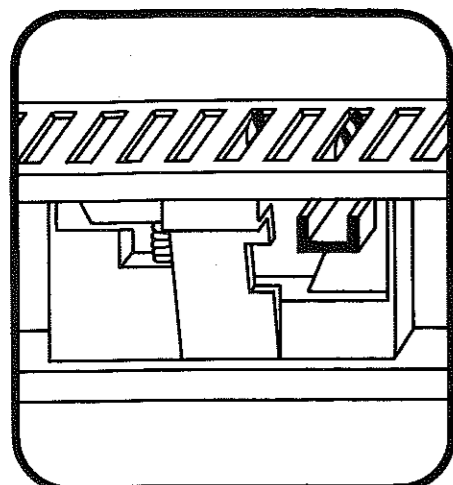

Onderbrekingsvoetje:
In de tandrail bevinden zich 3 onderbrekingsvoetjes. Het U-vormige gedeelte moet licht naar beneden gedrukt worden, zodat het voetje verschoven kan worden.

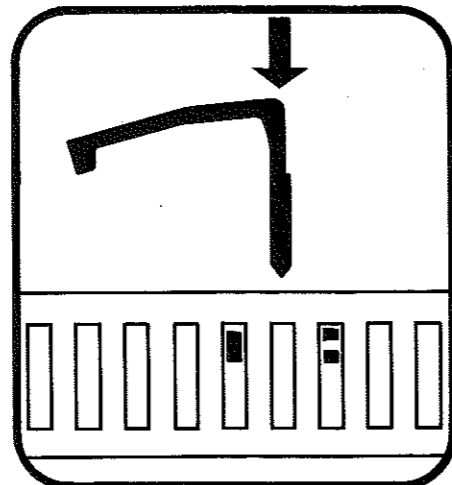

Onderbrekingspennetje:
Het rechte gedeelte in de gleuf van de tandrail steken, die zich tussen het grote en de twee kleinere nokjes van de voet bevindt. Goed naar beneden drukken tot hij vergrendelt, daar het voetje iets meeveert.

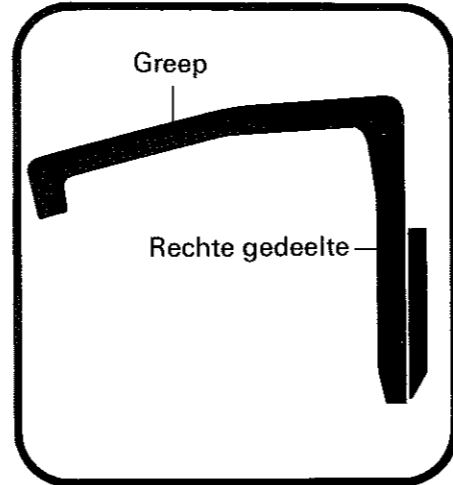

De greep van het onderbrekingspennetje moet altijd naar links wijzen.

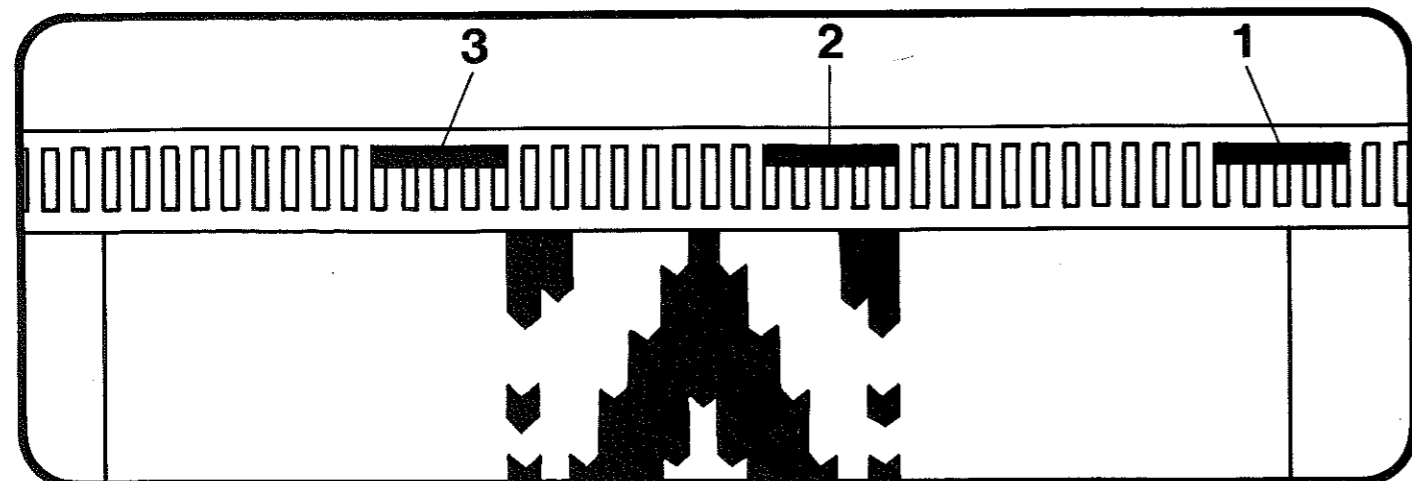

Functie: Van rechts uitgaand onderbreekt het eerste onderbrekingspennetje het patroon, de tweede stelt het weer in werking, de derde onderbreekt het weer etc. Dat betekent elk onderbrekingspennetje zorgt ervoor, dat de breiwijze (patroon of basis) gewisseld wordt. Van rechts uitgaand verandert de breiwijze vanaf de naald, die zich loodrecht boven de gleuf bevindt, waar het onderbrekingspennetje is ingestoken.

Voorbeeld:

In een groot breiwerk moet met de naalden 12 t/m 51 rechts van het midden een enkelvoudig motief gebreid worden.

1. Onderbrekingspennetje 2 tot 3 naalden voor de rand van het breiwerk plaatsen, zodat het motief onderbroken wordt en de basiskleur verschijnt.

2. Onderbrekingspennetje in de gleuf recht onder naald 52 steken.

3. Onderbrekingspennetje in de gleuf loodrecht onder naald 11 steken.

Plaatsing van de kaartlezer:

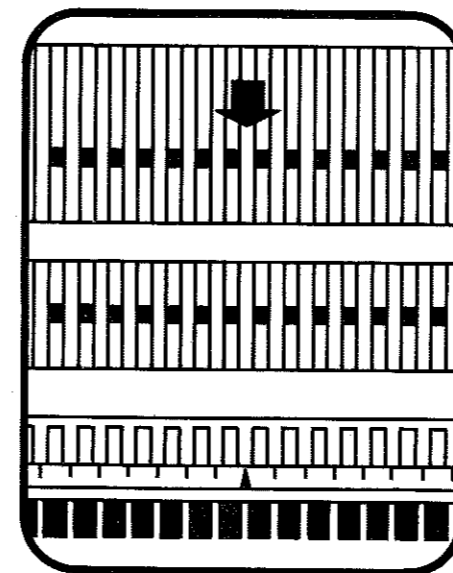

Normaal gesproken valt het midden van het patroon samen met het midden van het naaldbed. Dat betekent, vanaf naald nr. 20 rechts van het midden tot naald 20 links van het midden.

Bij het breien van enkelvoudige motieven, is het echter wenselijk, het midden van het motief samen te laten vallen met het midden tussen de onderbrekingspennetjes. Handel als volgt:

– **Op het naaldbed de twee naalden zoeken, die het midden van het motief moeten breien.**

– **De middenpijl van de kaartlezer naar het gemarkeerde bruggetje van de tandrail laten wijzen, dat loodrecht, in het midden, onder de beide middelste naalden ligt.**

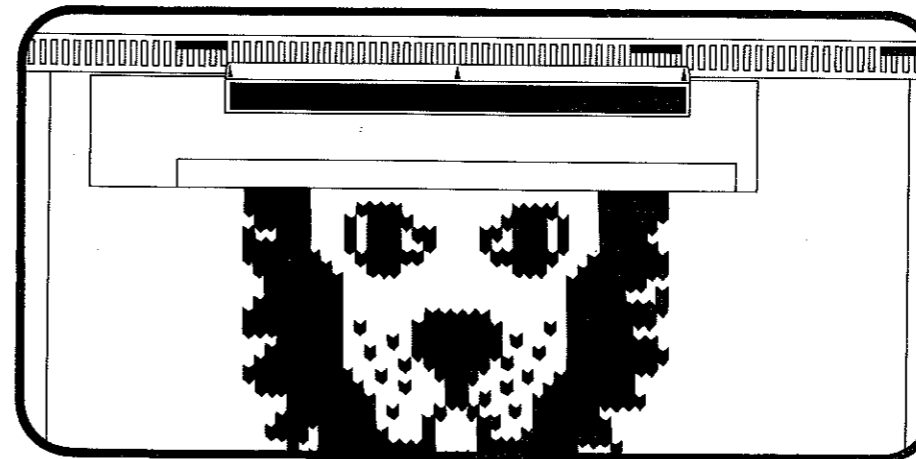

Het patroon verschijnt precies loodrecht onder de kaartlezer.

Wanneer daardoor de kaartlezer op een ongunstige plaats hangt, kan deze precies 40 of 80 bruggetjes naar rechts of links verschoven worden.

Hoe te handelen aan het eind van een enkelvoudig motief

Bij de meeste kaarten, die zich lenen voor breien van enkelvoudige motieven, verschijnt na voltooiing van het motief, nog een complete toer zonder pons gaatjes op de kaart.

Daardoor worden de naaldgidsen automatisch goed geplaatst. De selectieschijf moet alleen nog op nul (0) gezet worden, wanneer deze toer is gebreid. Wanneer u vanaf een jacquard patroon naar een basiskleur overgaat zonder dat er zich een ongeponste toer in de kaart bevindt, handelt u als volgt:

– **Selectieschijf 0.**

– **Alle naaldgidsen op het voorbed in ruststand.**

– **Verder breien met dezelfde slotindeling,** kleuren in hetzelfde ritme blijven wisselen.

Hoe te handelen bij enkelbeds jacquard

Om een mooie overgang naar recht breiwerk te verkrijgen, is het aan te bevelen, aan beide kanten de inbreikleur om de eerste naald die in basiskleur breit, te slaan.

Onderbroken patroon bij een niet jacquard patroon

De handelwijze is dezelfde als bij jacquard-patronen. Zich daar goed voor lenend zijn gaatjes-patronen, reliëf-patronen en enkelbeds vang-patronen. Dubbelbeds vang-patronen zijn minder geschikt.

- **Vorbereiding tot jacquard-breien**, zoals beschreven op blz. 56 en blz. 57.
- **Minstens TT 4 breien**
- **Selectieschijf op «0»**
- **TT 4,8,12,.....breien**
(des te meer toeren u breit, des te meer toeren wordt het patroon in de hoogte uitgerekt).
- **Selectieschijf 4, wanneer met de volgende naaldgidsenindeling gebreid zal worden.**

Basisregel: Wanneer met selectieschijf 4 gebreid wordt, de selectieschijf altijd pas na 4 toeren of een meervoud daarvan omzetten.
Wanneer met selectieschijf 2 gebreid wordt, de selectieschijf altijd pas na 2 toeren of een meervoud daarvan omzetten.

Voorbeeld:

Ponskaart 11 DECO
TT 4 selectieschijf 4
TT 8 selectieschijf 0
Herhalen

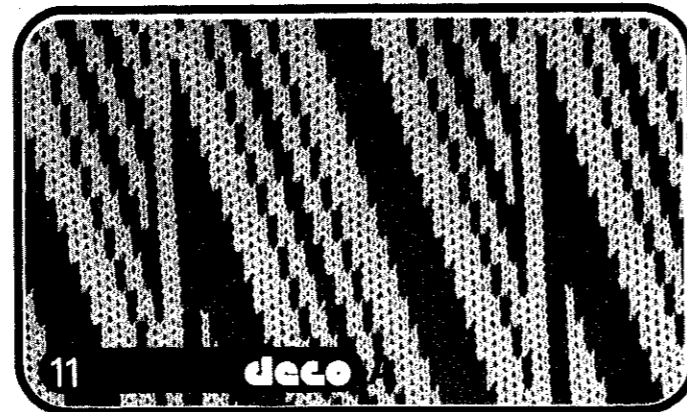

Ter vergelijking:
hetzelfde patroon
normaal gebreid.

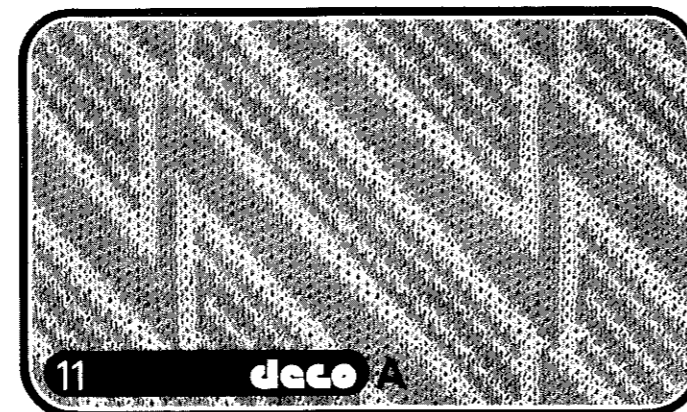

Delen van het werk bij automatische patronen

Het normale delen van het werk gaat op dezelfde manier zoals in de handleiding op blz. 47 en 48 beschreven.

Wanneer u de stekken van de tweede helft aan de machine wilt laten hangen, terwijl u de eerste helft breit, handelt u als volgt.
U schuift alle naaldgidsen van de tweede helft op het voorbed terug in de rail.

Om de juiste patroon aansluiting bij het breien van de tweede helft te verkrijgen, handelt u als volgt:

- **Bij het delen van het werk noteren welk toerental in het venster van de kaartlezer staat.**
- **Bij het breien van de tweede helft de ponskaart op het genoemde toerental zetten.** Dat kan zodra u de handle voor het handtransport naar beneden drukt, zodat de ponskaart met de hand getransporteerd kan worden.
- **Selectieschijf «0»**
- **Selektor van het slot vrijmaken, naar links tot over de toerenteller-coulisse schuiven, weer terug schuiven en aan het slot bevestigen.**
- **Selectieschijf op 2 of 4 al naar gelang het patroon.**
Controleer of nu de rode punt op de selectieschijf zichtbaar is, zo niet, de selectieschijf nog een keer rond draaien (pijlrichting).
Verder breien volgens model.

Vrijloop tijdens het breien met PASSAP DECO

Wanneer u het slot op vrijloop (GX) schakelt, om zonnodig van het breiwerk weg te komen, moet u indien nodig de DECO loskoppelen en **alleen** in de richting waarin u gebreid hebt de selektor wegvoeren.

DECO nooit tegen de breirichting over de naalden voeren.

Uithalen van gebreide toeren met automatisch patroon

Wanneer bij automatische patronen toeren moeten uitgehaald, als volgt te werk gaan:

Wanneer met selectieschijf 2 gebreid wordt:

Wanneer u het laatst **van links naar rechts** gebreid hebt, in ieder geval 2 toeren uithalen.

Wanneer u het laatst **van rechts naar links** gebreid hebt, in ieder geval 1 toer uithalen.

De ponskaart 1 markering terug draaien.

Indien nodig, verder breien, waarbij telkens, wanneer 2 toeren uitgehaald zijn, de ponskaart 1 markering wordt terug gedraaid.

Wanneer met selectieschijf 4 gebreid wordt:

Jacquardbreiwerk

Wanneer u het laatst met de **inbreikleur van links naar rechts** gebreid hebt, 2 toeren inbreikleur en 2 toeren basiskleur uithalen. Ponskaart 1 markering terugdraaien.

Wanneer u het laatst met de **inbreikleur van rechts naar links** gebreid hebt, 1 toer inbreikleur en 2 toeren basiskleur uithalen; wanneer u met het slot reeds links over de toerenteller-coulisse gegaan bent, de ponskaart 1 markering terug draaien.

Wanneer u het laatst met de **basiskleur van links naar rechts** gebreid hebt, 2 toeren basiskleur uithalen. Ponskaart niet terugzetten.

Wanneer u het laatst met de **basiskleur van rechts naar links** gebreid hebt, 1 toer basiskleur uithalen. Ponskaart niet terugzetten.

Indien nodig, verder breien waarbij telkens wanneer 4 toeren uitgehaald zijn. De ponskaart 1 markering wordt terug gedraaid.

Eénkleurige patronen, die met selectieschijf 4 gebreid zijn.

– Die toeren uithalen, die met dezelfde naaldgidsen indeling gebreid zijn (hoogstens 4).

– Wanneer reeds 4 toeren gebreid zijn, of wanneer u bij het breien van de 3e toer links al over de toerenteller gegaan bent, ponskaart 1 markering terug draaien.

– Wanneer echter maar 1 of 2 toeren gebreid zijn, de ponskaart niet terug draaien.

Indien nodig, verder breien, waarbij telkens wanneer 4 toeren uitgehaald zijn de ponskaart 1 markering wordt terug gedraaid.

Opgelet: bij het verder breien:

– **Selectieschijf «0»**

– **Selektor van het slot los maken, naar links tot over de toerenteller coulisse schuiven, weer terug schuiven en aan het slot bevestigen.**

– **Selectieschijf 2 of 4**

– **Verder breien.**

Op maat opspelden en persen

Voor het in elkaar naaien moeten bijna alle breistukken uit wol en ook de meeste die met kunstvezel zijn gebreid, worden geperst.

Uitzondering bij wol zijn reliëfpatronen, die nooit mogen worden geperst.

Bij kunstvezels moet U altijd eerst een proef nemen met een proeflapje om te zien, hoe het zich met persen houdt. Zie hiervoor het hoofdstuk proeflapje op blz. 75.

Naar maat opspelden

Om te kunnen persen, moeten de gebreide delen op maat worden opgespeld op een strijkplank.

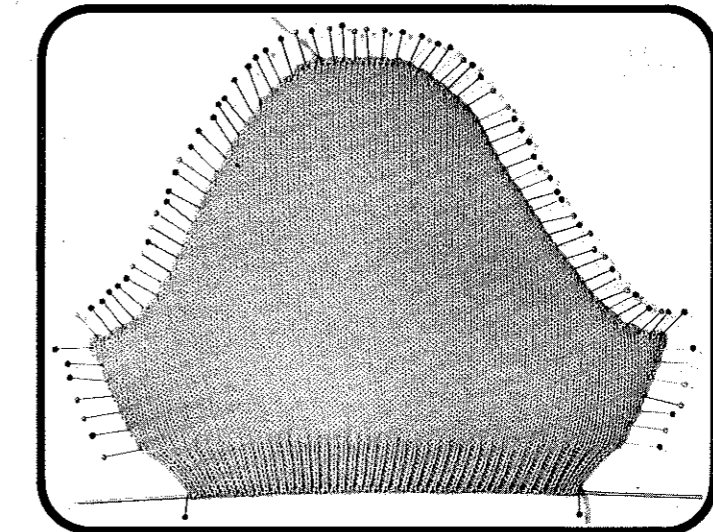

Het beste gaat U als volgt te werk: U meet op de strijkplank nog één keer het breiwerk na en markeert de hoeken met spelden. Wanneer het gaat om een rechte kant, dan kunt U met Uw nagel een rechte lijn op de strijkplank trekken.

Bij een rechte kant steekt U eerst de beide uiteinden vast, daarna steekt U de volgende speld in het midden van de kant enz. Daarmee voorkomt U, dat U Uw breiwerk uitrekt.

De spelden moet U op een afstand van ca. 1 cm zo dicht mogelijk aan de rand, dus het liefst in de kantsteek insteken.

Persen

Neem een doek, die U eerst vochtig maakt en dan uitwringt. Leg de doek over het betreffende breiwerk en ga er lichtjes overheen met een goed heet strijkijzer. U mag nooit hard drukken. Daarna haalt U het breiwerk niet direkt van de strijkplank af maar U wacht, tot het goed is opgedroogd.

Persen van boorden

Teneinde ervoor te zorgen, dat boorden hun elasticiteit behouden, dienen ze als volgt te worden geperst:

Steek een breinaald door de opzetrand van het boord en zet de einden van de naald op de strijktafel vast met spelden. Trek nu het boord zo lang mogelijk uit. Het boord zo vasthouden of vastzetten en dan persen.

Naden

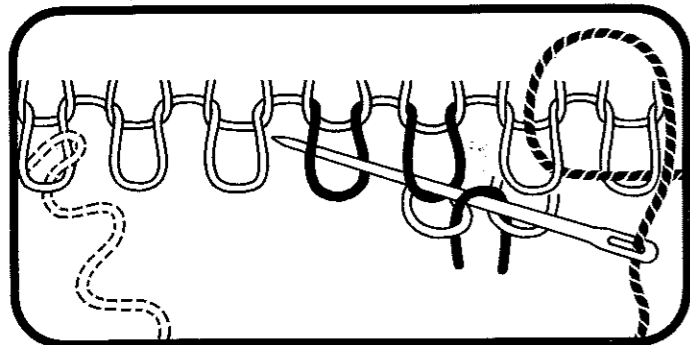

Zomen

De losse rij steken steek voor steek aannaaien, hierbij steeds 2 steken pakken, en de afstekende kleur wol steek voor steek uittrekken.

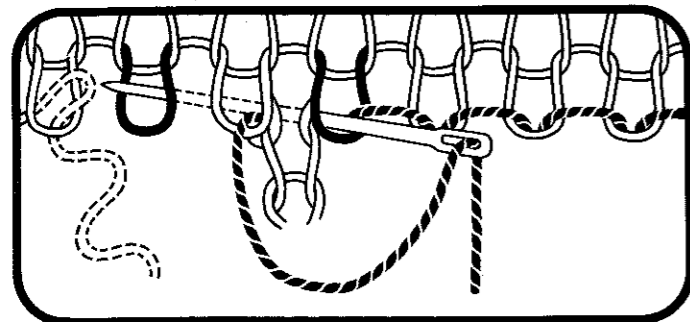

Steek voor steek met overhandse steek

Vanaf rechts in de het laatst gepakte steek steken en er bij de open steek links weer naar voren toe uitkomen. Hierbij de afstekende woldraad steek voor steek uithalen.

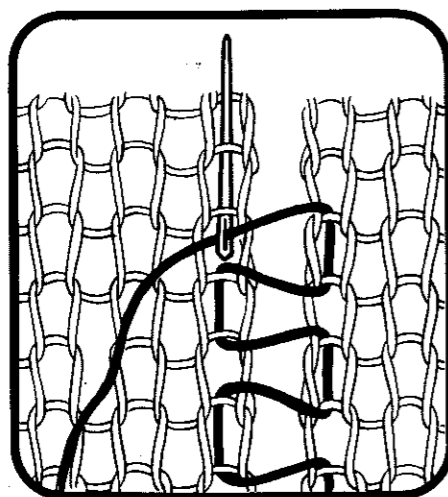

De matrassteek aan de rechte kant van het breiwerk

Zeer geschikt voor naden, die onzichtbaar langs de kanten van het breiwerk lopen. Aan de rechte kant van het breiwerk naaien.

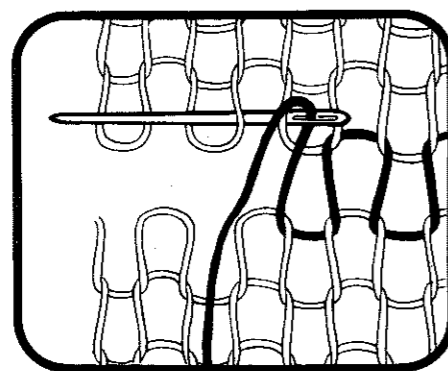

De maassteek

Aan de rechte kant van het breiwerk de ontbrekende toer steken namaken.

Wanneer U volgens eigen model wilt breien is het noodzakelijk, dat U eerst een proeflapje maakt, want alleen op die manier kunt U berekenen, hoeveel steken U moet opzetten en hoeveel toeren U moet breien.

Het proeflapje wordt altijd gebreid met de wol, het motief, de steekgrootte en de draadspanning, die U voor Uw breiwerk wilt gebruiken.

U breit een proeflapje van **100 steken en 100 toeren**, want alleen een proeflapje van deze grootte geeft U de zekerheid, dat Uw berekeningen ook inderdaad kloppen.

Denk eraan, dat altijd alleen de werkelijk gebreide steken worden geteld, d. w. z. bij dubbelbeds breiwerk ook de steken van het achterbed. Zo worden ook bij motieven die niet met alle naalden worden gebreid, de lege naalden niet meegeteld. Alleen wanneer U iets breit met een indeling van iedere 2e naald kan het aanbeveling verdienen, een proeflapje van slechts 50 steken te breien. Bij het uitrekenen verdubbelt U dan de maat voor de steken.

Opzet en eind altijd met andere woldraad in afstekende kleur. Brei na de opzet nog ongeveer 6 tot 10 toeren met de afstekende kleur, voor U met de normale wol gaat breien. Aan het einde breit U weer met de afstekende kleur zo'n 10 tot 12 toeren. Daarna het breiwerk van de machine halen.

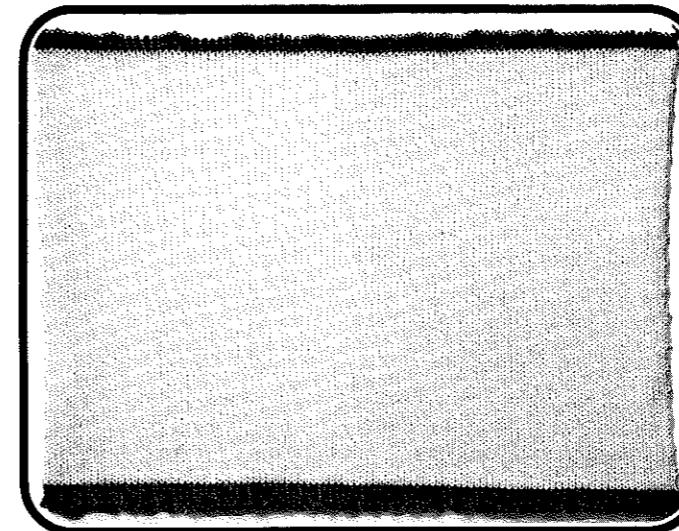

Wanneer het gaat om breiwerk, dat dient te worden geperst, perst U dan ook eerst het proeflapje voor U gaat meten.

Bij kunstvezels verdient het aanbeveling, het proeflapje te meten vóór U het perst. Daarna perst U het om te zien, hoe het zich houdt. Wanneer U het aanzien van het breiwerk vóór het persen mooier vond, dan gebruikt U bij het omrekenen de maten die U heeft opgeschreven. Anders meet U nog een keer ná het persen, omdat door het persen de maat kan zijn veranderd.

Het berekenen van steken en toeren

Bij de berekening maakt U gebruik van de 4 maat-tabellen, die U op de volgende bladzijden kunt vinden.

In de **bovenste horizontale kolom** zoekt U steeds de maat op, die U bij Uw proeflapje heeft verkregen. De kolom die zich daar loodrecht onder bevindt is bepalend voor Uw berekeningen.

In de **eerste verticale kolom** rechts of links zoekt U de maat, die U voor Uw breiwerk nodig heeft.

De werkwijze voor het berekenen van toeren en steken is in beide gevallen dezelfde. Het is in de praktijk het eenvoudigste, wanneer U eerst alle aantallen steken en daarna alle aantallen toeren berekent.

Een voorbeeld

Uw proeflapje heeft voor 100 steken een resultaat van 36 cm opgeleverd.

Zoek nu in de bovenste horizontale kolom het getal 36 en bekijk dan de loodrecht daaronder liggende verticale kolom.

U wilt nu bv. weten hoeveel steken U moet opzetten voor een mouw, die onderaan 29 cm breed moet zijn.

Zoek nu in de eerste of laatste verticale kolom

Voor proeflapje van 30 tot 39,5 cm

cm	30	30,5	31	31,5	32	32,5	33	33,5	34	34,5	35	35,5	36	36,5	37	37,5	38	38,5	39	39,5	cm
0,5	1-2	1-2	1-2	1-2	1-2	1-2	1-2	1-2	1-2	1-2	1-2	1-2	1-2	1-2	1-2	1-2	1-2	1-2	1-2	1-2	0,5
1	3-4	3-4	3-4	3-4	3	3	3	3	2-3	2-3	2-3	2-3	2-3	2-3	2-3	2-3	2-3	2-3	2-3	2-3	1
2	7	7	6	6	6	6	6	6	6	6	6	6	5	5	5	5	5	5	5	5	2
3	10	10	10	10	9	9	9	9	9	9	9	8	8	8	8	8	8	8	8	8	3
4	13	13	13	13	13	12	12	12	12	12	11	11	11	11	11	11	11	10	10	10	4
5	17	16	16	16	16	15	15	15	15	14	14	14	14	14	13	13	13	13	13	13	5
6	20	20	19	19	19	18	18	18	18	17	17	17	17	16	16	16	16	15	15	15	6
7	23	23	23	22	22	22	21	21	21	20	20	20	19	19	19	19	18	18	18	18	7
8	27	26	26	25	25	25	24	24	24	23	23	23	22	22	22	21	21	21	21	20	8
9	30	30	29	29	28	28	27	27	26	26	26	25	25	24	24	24	23	23	23	23	9
10	33	33	32	32	31	31	30	30	29	29	29	28	28	27	27	27	26	26	26	25	10
20	67	66	65	64	63	62	61	60	59	58	57	56	56	55	54	53	53	52	51	51	20
30	100	98	97	95	94	92	91	90	88	87	86	85	83	82	81	80	79	78	77	76	30
40	133	131	129	127	125	123	121	119	118	116	114	113	111	110	108	107	105	104	103	101	40
50	167	164	161	159	156	154	151	149	147	145	143	141	139	137	135	133	132	130	128	127	50
60	200	197	194	191	188	185	181	179	176	174	171	169	167	164	162	160	158	156	154	152	60
70	233	230	226	222	219	215	212	209	206	203	200	197	194	192	189	187	184	182	179	177	70
80	267	262	258	254	250	246	242	239	235	232	229	225	222	219	216	213	211	208	205	203	80
90	300	295	290	286	281	277	273	269	265	261	257	254	250	247	243	240	237	234	231	228	90

Berekeningen voor meerderen en minderen.

Nu moet U nog weten hoe U meerderingen of minderingen berekent.

Dit is het gemakkelijkst met een voorbeeld te verklaren:

Uw meten geeft aan, dat Uw mouw aan de onderkant 29 cm breed moet zijn en onder de oksel 38 cm.

Het resultaat van Uw berekening geeft aan:

29 cm = 81 steken

38 cm = 105 steken

De lengte van de mouw vanaf de boord tot onder de oksel is

44 cm = 152 toeren

U moet dus over 152 toeren 24 steken meerderen, en wel gelijkmatig aan beide kanten, dus aan iedere kant van de mouw 12 steken.

De berekening ziet er als volgt uit:

152 toeren: 12 = 12, blijven 8 over

het getal 20 op. Zak U nu in de kolom 36 (zie voorafgaande beschrijving) naar beneden tot de hoogte van de net gevonden 20, dan leest U het getal 56 af wat wil zeggen, dat 20 cm = 56 steken.

Ga op dezelfde wijze te werk, om 9 cm te vinden. U krijgt: 9 cm = 25 steken.

Tel nu op: 56 + 25 = 81 en U weet, dat U 81 steken moet opzetten om een mouw met een breedte van 29 cm te krijgen.

D. w. z., U moet iedere 12e toer aan iedere kant 1 steek meerderen.

+12x1=12T

Brei eerst 4 toeren alvorens U met meerderen begint. Het verdient aanbeveling een kleine lijst te maken, waarop U toerentallen aangeeft, waar U moet meerderen.

Deze ziet er zo uit:
 4
 16
 28
 40
 52
 64
 76
 88
 100 enz.

Nu heeft U de zekerheid, dat U altijd weet hoe U verder moet gaan, ook wanneer U tijdens het breien bent afgeleid. Één blik op Uw toerenteller en Uw lijstje is voldoende om te zien, wanneer U moet meerderen.

Voor proeflapje van 10 tot 19,5 cm

cm	10	10,5	11	11,5	12	12,5	13	13,5	14	14,5	15	15,5	16	16,5	17	17,5	18	18,5	19	19,5	cm
0,5	5	4-5	4-5	4-5	4-5	4	3-4	3-4	3-4	3-4	3-4	3-4	3	3	3	2-3	2-3	2-3	2-3	2-3	0,5
1	10	10	9	8-9	8	8	7-8	7-8	7	7	6-7	6-7	6-7	6	6	5-6	5-6	5-6	5-6	5	1
2	20	19	18	17	16	16	15	15	14	14	13	13	13	12	12	11	11	11	11	10	2
3	30	29	27	26	25	24	23	22	21	21	20	19	19	18	18	17	17	16	16	15	3
4	40	38	36	35	33	32	31	30	28	28	27	26	25	24	24	23	22	22	21	21	4
5	50	48	45	43	42	40	38	37	36	34	33	32	31	30	29	29	28	27	26	26	5
6	60	57	55	52	50	48	46	44	43	41	40	39	38	36	35	34	33	32	32	31	6
7	70	67	64	61	58	56	54	52	50	48	47	45	44	42	41	40	39	38	37	36	7
8	80	76	73	70	67	64	62	59	57	55	53	52	50	48	47	46	44	43	42	41	8
9	90	86	82	78	75	72	69	67	64	62	60	58	56	55	53	51	50	49	47	46	9
10	100	95	91	87	83	80	77	74	71	69	67	65	63	61	59	57	56	54	53	51	10
20	200	190	182	174	167	160	154	148	143	138	133	129	125	121	118	114	111	108	105	103	20
30	300	286	273	261	250	240	231	222	214	207	200	194	188	182	176	171	167	162	158	154	30
40				348	333	320	308	296	285	276	267	258	250	242	235	229	222	216	211	205	40
50									357	345	333	323	313	303	294	286	278	270	263	256	50
60															353	343	333	324	316	308	60
70																					70
80																					80
90																					90

Voor proeflapje van 20 tot 29,5 cm

cm	20	20,5	21	21,5	22	22,5	23	23,5	24	24,5	25	25,5	26	26,5	27	27,5	28	28,5	29	29,5	cm	
0,5	2-3	2-3	2-3	2-3	2-3	2	2	2	2	2	2	1-2	1-2	1-2	1-2	1-2	1-2	1-2	1-2	1-2	0,5	
1	5	4-5	4-5	4-5	4-5	4-5	4-5	4-5	4	4	4	4	3-4	3-4	3-4	3-4	3-4	3-4	3-4	3-4	1	
2	10	10	10	9	9	9	9	9	8	8	8	8	8	8	7	7	7	7	7	7	2	
3	15	15	14	14	14	13	13	13	13	12	12	12	12	11	11	11	11	11	10	10	3	
4	20	20	19	19	18	18	17	17	17	16	16	16	15	15	15	15	14	14	14	14	4	
5	25	24	24	23	23	22	22	21	21	20	20	20	19	19	19	18	18	18	17	17	5	
6	30	29	29	28	27	27	26	26	25	24	24	24	23	23	22	22	21	21	21	20	6	
7	35	34	33	33	32	31	30	30	29	29	28	27	27	26	26	25	25	25	24	24	7	
8	40	39	38	37	36	36	35	34	33	33	32	31	31	30	30	29	29	28	28	27	8	
9	45	44	43	42	41	40	39	38	38	37	36	35	35	34	33	33	32	32	31	31	9	
10	50	49	48	47	45	44	43	43	42	41	40	39	38	38	37	36	36	35	34	34	10	
20	100	98	95	93	91	89	87	85	83	82	80	78	77	75	74	73	71	70	69	68	20	
30	150	146	143	140	136	133	130	128	125	122	120	118	115	113	111	109	107	105	103	102	30	
40	200	195	190	186	182	178	174	170	167	163	160	157	154	151	148	145	143	140	138	136	40	
50	250	244	238	233	227	222	217	213	208	204	200	196	192	189	185	182	179	175	172	169	50	
60	300	293	286	279	273	267	261	255	250	245	240	235	231	226	222	218	214	211	207	203	60	
70	350	341	333	326	318	311	304	298	292	286	280	274	269	264	259	255	250	246	241	237	70	
80						356	348	340	333	327	320	313	308	302	296	291	286	281	276	271	80	
90													353	346	340	333	327	321	316	310	305	90

Modelberekenen

Voor proeflapje van 30 tot 39,5 cm

cm	30	30,5	31	31,5	32	32,5	33	33,5	34	34,5	35	35,5	36	36,5	37	37,5	38	38,5	39	39,5	cm
0,5	1-2	1-2	1-2	1-2	1-2	1-2	1-2	1-2	1-2	1-2	1-2	1-2	1-2	1-2	1-2	1-2	1-2	1-2	1-2	1-2	0,5
1	3-4	3-4	3-4	3-4	3	3	3	3	2-3	2-3	2-3	2-3	2-3	2-3	2-3	2-3	2-3	2-3	2-3	2-3	1
2	7	7	6	6	6	6	6	6	6	6	6	6	6	5	5	5	5	5	5	5	2
3	10	10	10	10	9	9	9	9	9	9	9	8	8	8	8	8	8	8	8	8	3
4	13	13	13	13	13	12	12	12	12	12	11	11	11	11	11	11	11	10	10	10	4
5	17	16	16	16	16	15	15	15	15	14	14	14	14	14	14	13	13	13	13	13	5
6	20	20	19	19	19	18	18	18	18	17	17	17	17	16	16	16	16	16	15	15	6
7	23	23	23	22	22	22	21	21	21	20	20	20	19	19	19	19	18	18	18	18	7
8	27	26	26	25	25	25	24	24	24	23	23	23	22	22	22	21	21	21	21	20	8
9	30	30	29	29	28	28	27	27	26	26	26	25	25	25	24	24	24	23	23	23	9
10	33	33	32	32	31	31	30	30	29	29	29	28	28	27	27	27	26	26	26	25	10
20	67	66	65	64	63	62	61	60	59	58	57	56	56	55	54	53	53	52	51	51	20
30	100	98	97	95	94	92	91	90	88	87	86	85	83	82	81	80	79	78	77	76	30
40	133	131	129	127	125	123	121	119	118	116	114	113	111	110	108	107	105	104	103	101	40
50	167	164	161	159	156	154	151	149	147	145	143	141	139	137	135	133	132	130	128	127	50
60	200	197	194	191	188	185	181	179	176	174	171	169	167	164	162	160	158	156	154	152	60
70	233	230	226	222	219	215	212	209	206	203	200	197	194	192	189	187	184	182	179	177	70
80	267	262	258	254	250	246	242	239	235	232	229	225	222	219	216	213	211	208	205	203	80
90	300	295	290	286	281	277	273	269	265	261	257	254	250	247	243	240	237	234	231	228	90

Voor proeflapje van 40 tot 50 cm

cm	40	40,5	41	41,5	42	42,5	43	43,5	44	44,5	45	45,5	46	46,5	47	47,5	48	48,5	49	49,5	50	cm
0,5	1-2	1-2	1-2	1-2	1-2	1-2	1-2	1-2	1-2	1-2	1	1	1	1	1	1	1	1	1	1	0,5	
1	2-3	2-3	2-3	2-3	2-3	2-3	2-3	2-3	2-3	2-3	2	2	2	2	2	2	2	2	2	2	1	
2	5	5	5	5	5	5	5	5	5	4	4	4	4	4	4	4	4	4	4	4	2	
3	8	7	7	7	7	7	7	7	7	7	7	7	7	6	6	6	6	6	6	6	3	
4	10	10	10	10	10	9	9	9	9	9	9	9	9	9	9	8	8	8	8	8	4	
5	13	12	12	12	12	12	12	11	11	11	11	11	11	11	11	10	10	10	10	10	5	
6	15	15	15	14	14	14	14	14	14	13	13	13	13	13	13	13	12	12	12	12	6	
7	18	17	17	17	17	16	16	16	16	16	16	15	15	15	15	15	14	14	14	14	7	
8	20	20	20	19	19	19	19	18	18	18	18	18	17	17	17	17	16	16	16	16	8	
9	23	22	22	22	21	21	21	21	20	20	20	20	20	19	19	19	19	18	18	18	9	
10	25	25	25	24	24	24	23	23	23	22	22	22	22	22	21	21	21	21	20	20	10	
20	50	49	49	48	48	47	47	46	45	45	44	44	43	43	43	42	42	41	41	40	20	
30	75	74	73	72	71	71	70	69	68	67	67	66	65	65	64	63	62	62	61	61	30	
40	100	99	98	96	95	94	93	92	91	90	89	88	87	86	85	84	83	82	82	81	40	
50	125	123	122	121	119	118	116	115	114	112	111	110	109	108	106	105	104	103	102	101	50	
60	150	148	146	145	143	141	140	138	136	135	133	132	130	129	128	126	125	124	122	121	60	
70	175	173	171	169	167	165	163	161	159	157	156	154	152	151	149	147	146	144	143	141	70	
80	200	198	195	193	190	188	186	184	181	180	178	176	174	172	170	168	167	165	163	162	80	
90	225	222	220	217	214	212	209	207	205	202	200	198	196	194	192	189	187	186	184	182	90	

Technische raadgevingen en aanwijzingen

Nuttige technische raadgevingen

Slot blokkeert

Vrije stand: slot $\frac{GX}{GX}$

Afstrijkers en draadschuitje verwijderen. Het slot voorzichtig van het breiwerk schuiven. Wanneer U hierna enige toeren van het breiwerk uithaalt, om het breiwerk weer goed te krijgen moet U niet vergeten, om ook de toerenteller een overeenkomstig aantal toeren terug te zetten.

Oorzaken van het blokkeren van het slot zijn:

- foutieve slotinstelling
- verkeerde afstrijkers
- er wordt zonder afstrijkers gebreid
- wol zit in de draadgeleider verwikkeld.

Gevallen steken

Het is het eenvoudigst, om de gevallen steek niet op te haken, wanneer het breiwerk op de machine zit. Omdat de DUOMATIC S zonder gewichten breit, valt de betreffende steek niet verder. U kunt dan beter de steek ophaken, wanneer Uw breistuk klaar is en hem met een onzichtbare steek vastzetten.

Oorzaken van gevallen steken zijn:

- te grote steekgrootte
- beschadigde naaldtongen

Lussen aan de kanten van het breiwerk

deze kunnen ontstaan, wanneer de draadspanning té licht is ingesteld. Draadspanning zwaarder instellen, d. w. z. op een hoger cijfer.

Samengetrokken rand, gevallen kantsteken

kunnen ontstaan, wanneer de draadspanning te zwaar is ingesteld. Draadspanning licht instellen d. w. z. op een lager cijfer.

Naalddgidsen gaan door elkaar

d. w. z., de naalddgidsen blijven niet in de gewenste indeling en daardoor komen er fouten in het breiresultaat.

Oorzaken hiervoor zijn:

- Er zit een naalddgids vast in het bovenste gedeelte van de rail.
- Diverse naalddgidsen zijn zó stug door verharde olie of vuil, dat ze té zwaar op en neer schuiven. In dit geval moeten ze worden schoongemaakt (zie blz. 80).
- Tijdens het breien schuift U het slot niet ver genoeg over het breiwerk heen d. w. z. ca. 5 cm.

Verwisselen van een tongnaald

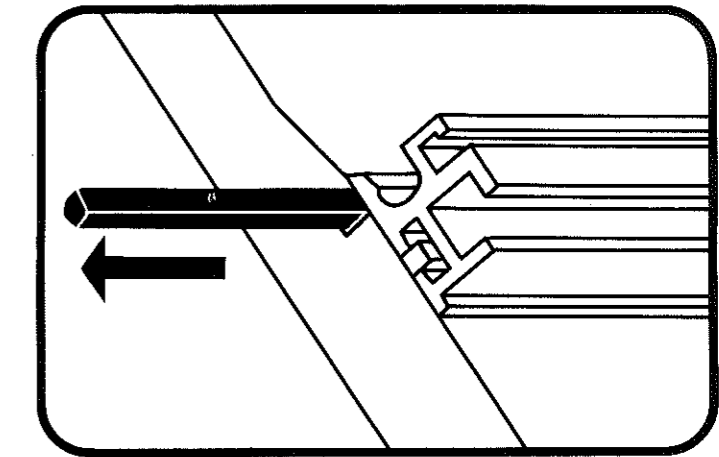

- De borgstrip, die zich onder de bovenrail bevindt zóver naar buiten trekken, tot de betreffende naald vrij komt. Daartoe moet U deze borgstrip van de kant zóver naar binnen drukken, dat hij er aan de andere zóver uitkomt, dat U hem kunt vastpakken. Op het achterbed moet eerst de tweekleurenwisseelaar worden verwijderd, vóór U de borgstrip eruit kunt trekken.
- Wanneer de kop van de naald of de naaldtong beschadigd is, **moet de naaldkop eerst met een knijptang of dergelijke worden afgeknepen.**

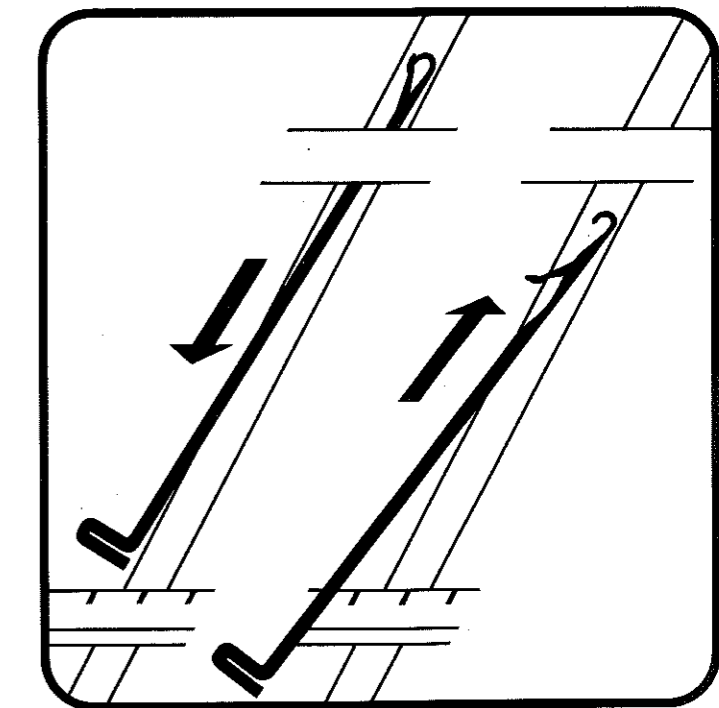

- Nu kunt U de naald er aan de naaldvoet uittrekken. Wanneer U de kop van de naald niet heeft afgeknepen, moet U beslist **de tong van de naald sluiten.**
- Nieuwe naald **met geopende tong** van onder af in de machine steken.
- Borgstrip weer op zijn plaats schuiven.

Technische raadgevingen en aanwijzingen

Stukgetrokken wol

Oorzaak is meestal een beschadigde zwarte afstrijker. U vervangt de lamel van de afstrijker zoals aangegeven op de tekening.

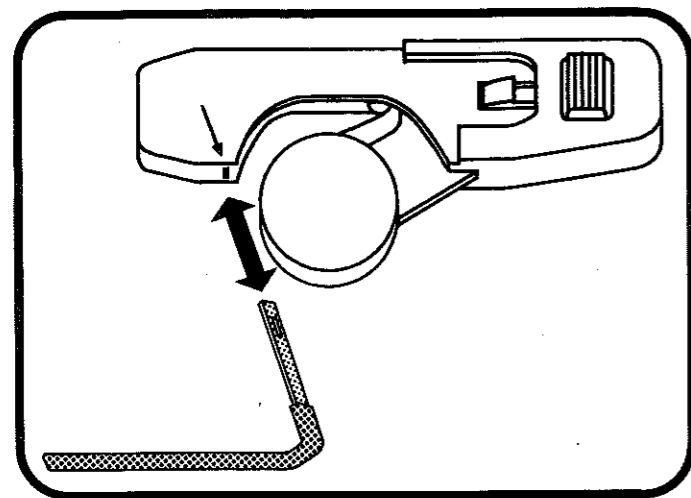

Schoonmaken van Uw DUOMATIC S

Nooit schoonmaken en smeren, wanneer er breiwerk op de machine hangt.

Laat Uw machine nooit onafgedekt staan wanneer U hem niet gebruikt. Dek hem af met een stofhoes of een doek als bescherming tegen vervuilen.

Schoonmaken

Steeds na afloop van het breien of bij doorlopend gebruik dagelijks:

1. van het slot alle overtollige of zwart geworden olie met een lap afvegen.
2. Met een kwastje alle stofresten uit het breibed en het slot verwijderen.
3. De binnenste loopvlakken van de glijrails op het bed met een lap schoonvegen, omdat een mogelijke zwarte aanslag (stof en olieresten) het slot zwaar kunnen doen schuiven.

Van tijd tot tijd en in ieder geval bij sterke vervuiling of verharings (slot gaat zeer zwaar), moet de machine grondig worden schoongemaakt.

Grondig schoonmaken

Thuis. Naalden in de naaldgootjes en de sloten bij de glijstrips en slotdelen schoonmaken met een kwastje en aansluitend afvegen met een in een reinigingsmiddel gedoopte lap.

Als schoonmaakmiddel mogen alleen de voorgeschreven middelen worden gebruikt.

Op onze technische dienst: glijstrips en naaldgeleidingen schoonmaken met een kwastje en schoonmaakmiddel. Daarna afvegen met een in reinigingsmiddel gedoopte lap. Naalden uit het bed nemen en in reinigingsmiddel wassen. Daarna afvegen met een in reinigingsmiddel gedoopte lap. Glijrails afvegen met een droge lap. Daarna wassen met kwastje en reinigingsmiddel. Naaldgeleidingen uitwassen met vochtige kwast. Aanslagkam schoonmaken met droge kwast. Machine met droge lap opwrijven. Naalden weer in het bed doen.

Let op:

Kunststofdelen nooit met benzine of andere voor kunststof schadelijke middelen schoonmaken. Zeepwater is zeer geschikt. Nooit met een natte lap of kwast over letters en cijfers wrijven op de zijplaten van de machine of de sloten.

Schoonmaakmiddel

Gebleken is, dat het beste kan worden schoongemaakt met zuivere petroleum, die te koop is bij de drogist. De machinedelen worden daardoor niet aangetaast. Het is zeer doelmatig, om door de petroleum een beetje Bellodor-olie te doen, omdat daardoor de machinedelen tegelijkertijd een beetje worden gesmeerd, en niet te erg uitdrogen.

Tevens geeft deze toevoeging van Bellodor-olie een zekere bescherming tegen roestvorming. Houdt wel de juiste mixverhouding in de gaten: Bij 1 liter zuivere petroleum een 1/2 deciliter Bellodor-olie doen.

Smeren na het schoonmaken van de machine

1. Slot
Op elke van de glijstrips v/h slot 3 tot 4 druppels Bellodor-olie verdelen. Die delen van het slot waarlangs de naalden glijden, met een kwastje of een geoliede lap smeren.
2. Glijrails
In iedere rail 3 tot 4 druppels Bellodor-olie doen.
3. Naalden en naaldgidsen
Met een kwastje of geoliede lap alle naaldvoeten en voeten van de naaldgidsen bestrijken.

Let op

Gebruik alleen Bellodor-olie. Andere smeermiddelen kunnen schadelijke bestanddelen bevatten.

PASSAP®

Speciale toebehoren bij PASSAP DUOMATIC S

FORM COMPUTER

Door de FORM COMPUTER zit ieder breimodel qua pasvorm als gegoten en dat zonder moeite, omdat u noch het benodigde aantal toeren noch het benodigde aantal steken behoeft uit te rekenen en ook niet het grondpatroon behoeft te tekenen.

Dekkammen

Met 20 of 40 deknaalden. Nuttig voor vormgeving van kledingstukken. 20 naaldsdekkam 09.823.02
40 naaldsdekkam 11.200.02

U 70

Het Passap overhangslot. Maakt het mogelijk om alle steken in één beweging van dubbelbeds naar enkelbed over te hangen. Kan ook gebruikt worden als ajourslot met of zonder gebruik van de Deco 11.300.00

Color

Maakt het automatisch wisselen van 4 kleuren mogelijk 14.655.00

Electra

De elektrische motoraandrijving. Maakt het breien een stuk eenvoudiger. Kan aan elke Duomatic S worden aangebouwd, indien deze reeds voorzien is van een Color. 12.009.00

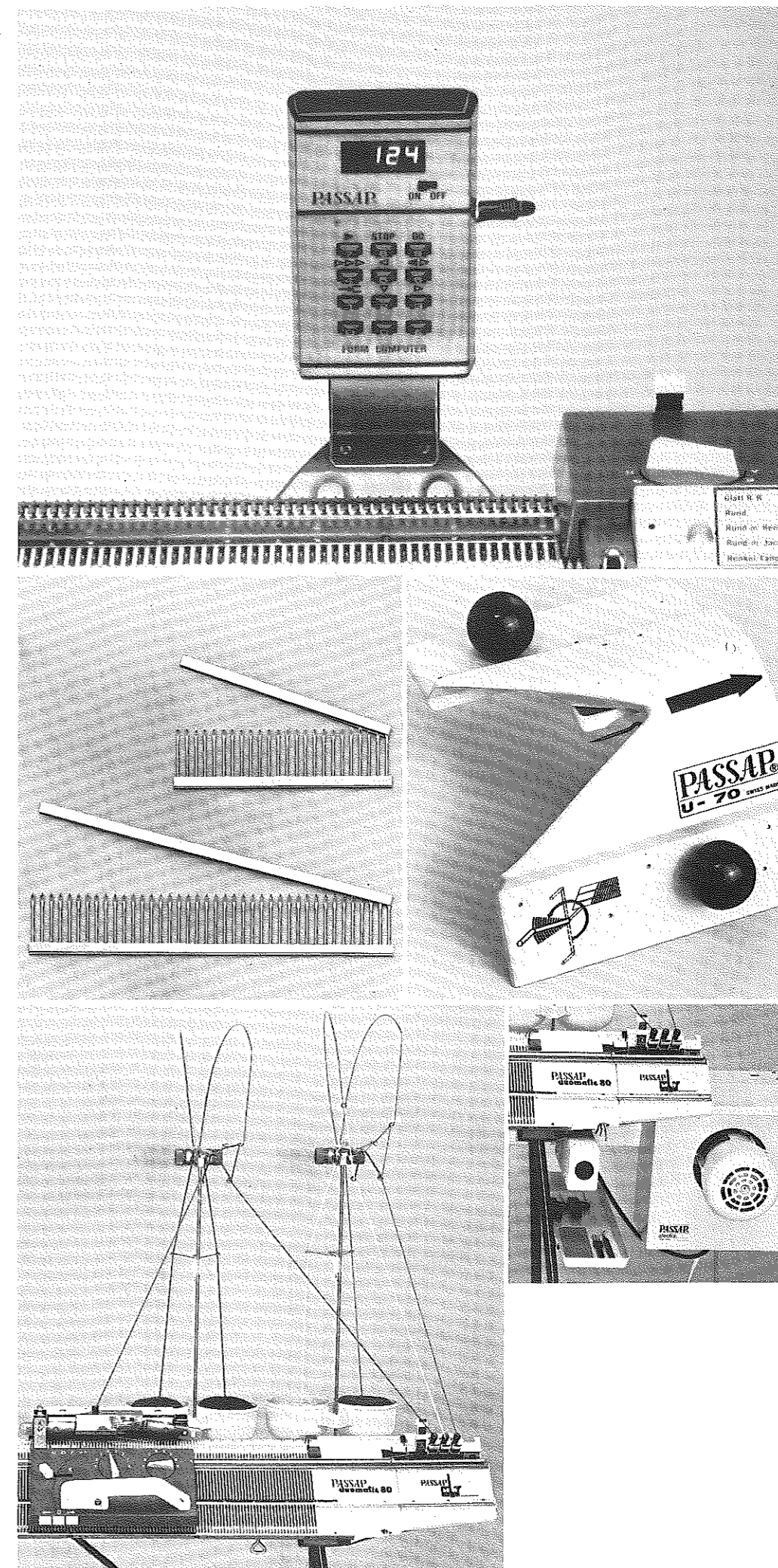

PASSAP[®] duomatics



PASSAP[®]

MADAG Maschinen- und Apparatebau Dietikon AG
CH-8953 DIETIKON/Schweiz-Suisse-Suiza-Switzerland

33.201.03 holländisch