

PASSAP[®]
DUOMATIC

Journal PASSAP
pour Bébé
Cahier de description

Modèle No.	Article	Page	Modèle No.	Article	Page
<u>Page Couverture - verso :</u>					
2058	Ensemble quatre-couleurs pour enfant	44	2041	Salopette avec béguin	31
2059	Petite robe avec jupe à plis	45	2042	Robe fillette	32
2000	Chaussons du premier âge	3	2043	Manteau enfant avec garn.torsades	33
2001	Petite jaquette avec bonnet	3	2044	Overall avec doubl.Teddy	34 + 35
2003	Jaquette et bonnet	4	2045	Salopette, fond à couture	35
2004	Gigoteuse	7	2046	Garniture-Bébé	36
2005	Pull et petite culotte	5	2047	Robe avec garn.blanche	37
2006	Petite jaquette et bonnet	6	2048	Robe Bébé à manches papillon	39
2007	Jaquette à capuchon	8	2049	Gigoteuse	26
2008	Chaufrage-coeur	7	2050	Barboteuse avec cha. de transf.	40
2009	Jaquette de Bébé	8	2051	Chapeau pour petit enfant	40
2010	Garniture pour Bébé	9	2052	Châle	B
2011	Brassière avec bonnet	10	2053	Châle	11
2012	Pull et pantalon court pour garçon	10	2054	Jaquette à capuchon	43
2013	Petite robe	12	2055	Salopette pour enfant	41
2014	Jaquette à capuchon	51	2057	Pullover-Bébé	42
2016	Brassière	11	2060	Garniture 3-parties	38 + 39
2017	Robe de Bébé	15	2062	Cache-lange	25
2018	Pour fillette: robe deux couleurs	16	2063	Culotte-bas, 4 grands	46 + 47
2019	Petits chaussons	16	2064	Manteau enfant avec bonnet	49
2020	Ensemble plage pour fillette	14 + 15	2065	Couverture de landau	45
2022	Manteau petit enfant et bonnet	17	2067	Pull pour Bébé	47
2023	Pull pour Bébé	18	2068	Gigoteuse, corsage à bretelles	50
2024	Pull en dessin à transfert	18	2069	Overall pour petit enfant	55
2025	Robe de petite fille	19	2070	Culotte d'enfant	52
2026	Pull de Bébé	14	2071	Gigoteuse à manches longues	54
2027	Pullover pour garçonnet	20 + 21	2072	Gigoteuse	52
2028	Bas-culotte	22	2074	Chaussettes, 4 grands	13
2029	Robe de fillette	22	2075	Pullover estival	56
2030	Robe de baptême	22	2076	Jupe à bretelles avec bordure	53
2031	Robe de fillette	23	2077	Blouse d'été avec garn.feston	B
2032	Petit pull de Bébé	48	2078	Culotte de Bébé	37
2033	Brassière de nouveau-né	42	2079	Bavoir avec bord droit	56
2034	Garniture-Bébé	24 + 25	2080	Bavoir	26 + 27
2035	Pullover pour petit enfant	48	2081	Ensemble pour petit garçon	C
2036	Pour garçonnet, Pull et pantalon	27	2082	Bavoir avec bord picot	54 + 55
2037	Cape pour petit enfant	28	2083	Culotte enfant, forme-Z	12 + 13
2038	Petite robe de fillette	20			
2039	"Nid d'ange" avec moufles séparés	29			
2040	Ensemble pour petit enfant	30			

1/B

Le journal PASSAP pour Bébé

=====
Index vis à vis sur page A

Un journal pour Bébé a figuré depuis longtemps sur notre programme pour la PASSAP DUOMATIC. Nous sommes heureux maintenant de pouvoir vous le présenter enfin.

Donnant suite au désir de nos fidèles amis-PASSAP, nous avons - à part de nombreux nouveaux modèles - aussi repris ou façonnés à neuf des articles de Bébé en vogue dans d'anciens albums PASSAP déjà épuisés. Ainsi, nous avons pu établir un choix moderne et avantageux pour le nouveau-né jusqu'à 4 ans, dans une collection riche et variée.

Vous trouverez des jaquettes, brassières, culottes, pulls, gigoteuses etc. de tous genres et, nous l'espérons, pour chaque goût. Deux choses pourront vous être particulièrement utiles, il s'agit des bas-culottes Modèle 2063 et des chaussettes Modèle 2074, toutes deux décrites en quatre différentes grandeurs.

Cette fois nous avons renoncé à la carte-échantillons des laines, étant donné que dans chaque pays les laines pour les petits sont pour la plupart de qualité-Standard. Comme indice cependant, nous mentionnons de toute façon le métrage par 100 gr pour chaque modèle. En plus, vous trouverez en page 23 un petit relevé concernant notre classement PASSAP pour les métrages des diverses qualités.

Nous vous souhaitons beaucoup de plaisir avec le journal PASSAP pour Bébé et restons toujours,

Votre PASSAP EXPORT

Veillez lire les explications des pages 1 et 2 avant de commencer le travail!

<u>Patron:</u>	Dessin=	demi-largeur-	Nombre de mailles=	largeur totale
Figure	I =	Dos	Figure	IX = Part. culotte
Figure	II =	Devant	Figure	X = Coin
Figure	III =	Manche	Figure	XI = Echarpe
Figure	IV =	Col	Figure	XII = Bonnet, béret
Figure	V =	Bord, manchet.	Figure	XIII = Gants, moufles
Figure	VI =	Poche	Figure	XIV = Chaussettes, bas
Figure	VII =	Jupe, devant	Figure	XV = Bretelles
Figure	VIII =	Jupe, derrière	Figure	XVI = Bustier, sout.gorge, dessus.

Lorsqu'à la demi-largeur, la ligne du milieu est pointillée et munie de flèches, cela signifie que l'autre moitié doit être tricotée en même temps vis à vis, c. à d. augmenter ou diminuer aussi bien à droite qu'à gauche.

Lorsqu'à la demi-largeur, la ligne du milieu est dessinée d'un trait ferme, cela signifie que l'autre moitié doit être tricotée séparément vis à vis, c. à d. d'abord une partie selon patron (augmenter ou diminuer à droite) puis la seconde partie en sens inverse, (augmenter ou diminuer à gauche).

2/B

Abréviations

coul. = couleur de laine
m = maille
GM = Grandeur de maille
aig. = aiguille
rg. rgs, = rang
T. trs. = tour (2 rangs)

○ = tubulaire, (ou) = semi-tubulaire
● = chaque (à chaque rang)
x = fois
+ = augmenter
- = diminuer, arrêter
▲ = dégradés (rangs raccourcis)
■ = pour dessin ajouré, suspendre la m sur la prochaine aig., aiguille libre hors-travail.

Les mailles sont seulement désignées par un nombre (sans "m"). Le nombre de mailles se réfère toujours au total des mailles, c.à d. sur toutes les aiguilles qui sont en travail sur les fontures avant et arrière.

EXCEPTION: Pour le tricotage tubulaire ou semi-tubulaire, seules les mailles nécessaires pour une fonture vous sont indiquées. Par conséquent, sur l'autre fonture, le même nombre d'aiguilles exactement devront être mises en action. A cet égard, vous trouverez le signe ○ pour tubulaire, (ou) respectivement pour semi-tubulaire avant le nombre y relatif.

Exemples pour augmenter et diminuer:

Faites la première augmentation ou diminution toujours au premier rang de la partie en question.

+ 3 × 2 • 8 • R signifie: augmenter 3 fois 2 mailles tous les 8èmes rangs (derrière 1 maille, devant 1 maille).

- 19 × 3 • 7 • R signifie: diminuer 19 fois 3 mailles tous les 7èmes rangs (derrière 2 mailles, devant 1 maille ou inversement).

- 17 × 1 • 2. / 3 • R signifie: diminuer 17 fois une maille. en alternant une fois après 2 rangs et une fois après 3 rangs.

▲ - 4 × 8 • 2 • R signifie: tricoter en dégradés (DUO avec poussoirs et chariot BX). 4 fois, après chaque 2ème rang en dégradé, mettre 8 aiguilles en position-repos. (pour double fonture, derrière et devant 4 de ch.) Lorsque tous les dégradés sont terminés, mettre les aiguilles en travail (poussoirs hors-travail) et continuer de tricoter normalement.

Les dégradés peuvent être tricotés de deux façons, ou bien de la lisière vers le centre (diminuer graduellement avec le signe moins "-" après le triangle noir, ou bien du centre vers la lisière (augmenter graduellement avec le signe "+" après le triangle noir).

Nombre de mailles et centimetres:

136 = 20 cm signifie: total 136 m (pour côte bonneterie 68 m derrière et 68 m devant), donne une largeur de 20 cm.

○ 146 = 43 cm signifie: monter pour tubulaire et tricoter 146 m sur chaque fonture, ce qui donne une largeur de 43 cm.

Grandeur de maille: Ces données sont seulement des recommandations de notre part. Pour chaque qualité de laine, elles doivent toujours être contrôlées au moyen d'un échantillon particulier.

Echantillon: Nous vous recommandons vivement avant chaque ouvrage, d'effectuer votre propre échantillon, afin de déterminer le nombre de mailles et de rangs à l'aide de la table à calcul PASSAP. Comment procéder? Le chapitre de votre mode d'emploi consacré à "l'échantillon de tricotage et calcul" vous renseignera. Cette question est très importante et particulièrement dans le cas où vous désirez adapter un modèle donné à une autre grandeur.

2000 PASSAP - DUOMATIC

Chaussons du premier âge

Grandeur: 1 à 6 mois

Fournitures: 40 gr env. laine de Bébé moyenne

Grandeur de maille: 3½

Echantillon: 100 m = 26 cm, 100 rgs. = 14 cm

Métrage: 100 gr = 340 m

Fig. XIV

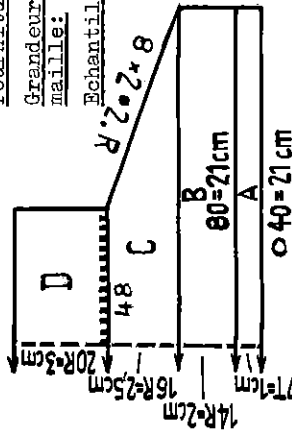

Fig. XIV: A = Tubulaire; placer le zig-zag avec GM 1. 1 tr avec GM 2, 1 tr avec GM 3, en plus d'autres trs. avec GM 4. B = côte anglaise EX/EX. C = côte anglaise. Diminuer avec aig. à 2 chas. D = 1 tr trous-trous, ensuite côte perlée N/EX, arrêter.

Montage:

Assembler les chaussons. Confectionner une cordelette ou la tricoter et la passer dans les trous-trous.

TIPS

Tour trou-trou avec chariot U 70 dans un bord côte 1:1

Pour la rangée avant le trou-trou, grandeur de maille sur fonture arrière env. 1½ numéro plus élevé. Tric. 1 rg, chevalier 1½ aig. à gauche, transférer les m sur fonture avant, chevalier 1½ aig. à droite, laisser aig. vide en travail et continuer de tric. avec grandeur de maille normale.

Cordon tric. tubulaire:

Selon désir avec 3 aig. (devant 2, derrière 1), 4 aig. ou 5 aig., chariot CX/CX, tric. un cordon de la longueur désirée. Un nombre de mailles impair donne un cordon rond. Un nombre de mailles pair un cordon plat.

2001 PASSAP - DUOMATIC

Fig. I

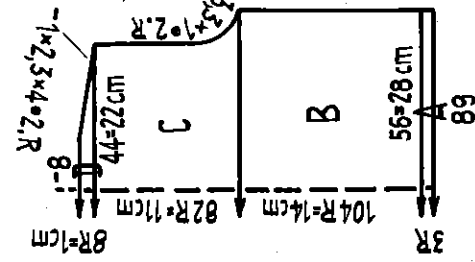

Fig. II

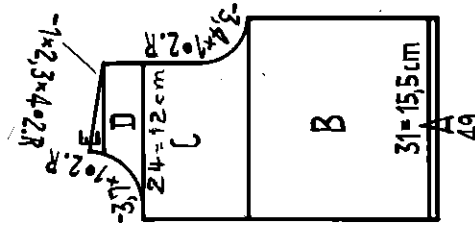

Fig. III

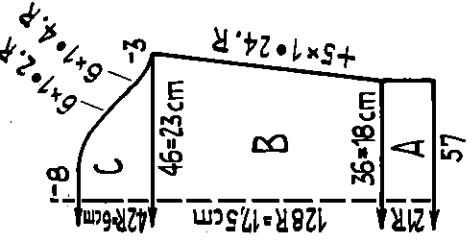

Fig. XII

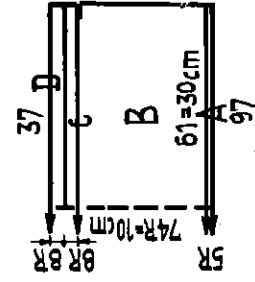

Fig. I, II, III: A = Bords côte 1:1, transférer m pour dessin I. B, C, D + E = en dessin I.

Fig. XII: A = Bords côte 1:1, transférer m pour dessin I. B = dessin I. C = GM 3½, Chariot N/N, tric. 8 rgs. D = GM 1½, transférer m pour dessin II, tric. 8 rgs. quelques rgs. avec fil contrastant, faire tomber les m.

Montage:

Epingler parties selon mesures et repasser légèrement à la pattemouille. Assembler la jaquette. Crocheter lisières devant et encolure d'un rg de m serrées, à l'encolure crocheter 1 tr de brides et passer un cordon confectionné ou tricoté. Au bonnet assembler en un point les m de D en défaisant le fil contrastant, ensuite fermer 6 cm pour couture de derrière. Crocheter les lisières d'un rg de m serrées, coudre le ruban.

Dessin I:

Manivelle en haut, abaisseurs noirs

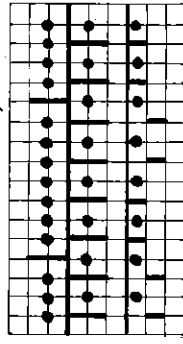

Derrière: 1 rg AX
Devant: 3 rgs. AX 0

Dessin II:

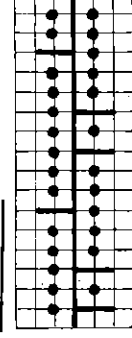

Derrière: N
Devant: N

Petite Jaquette avec Bonnet

Grandeur: 8 mois env.

Fournitures: 135 gr env. laine fine de Bébé, 90 cm ruban pour le noeud

Métrage: 100 gr = 500 m

Grandeur de maille: Côte 1:1 = 1½, dessin 3½

Echantillon: 100 m = 50 cm, 100 rgs. = 13,5 cm

2003 PASSAP - DUOMATIC

Métrage: 100 gr = 700 m

4/B

Fig. I

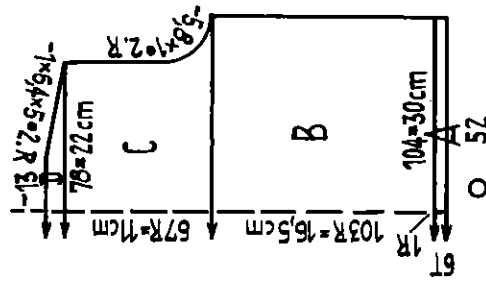

Fig. II

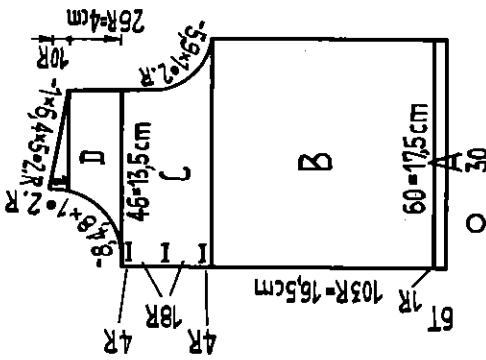

Fig. III

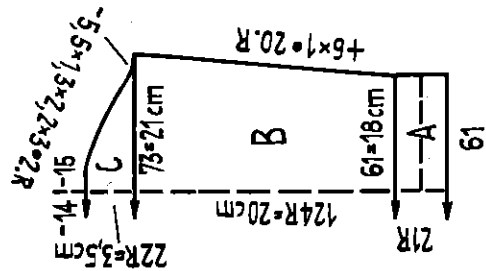

Fig. IV

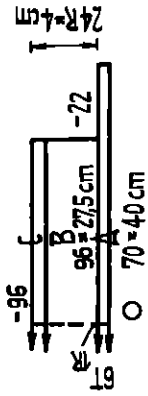
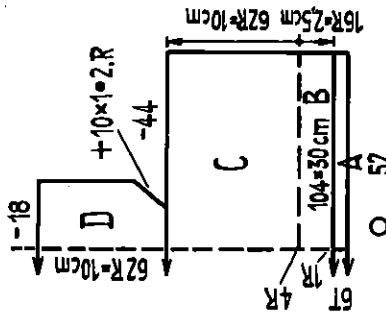

Fig. XII



Jaquette et Bonnet

- Grandeur: 10 mois env.
- Fournitures: 225 gr laine fine de Bébé, 3 boutons, 120 cm ruban de soie
- Grandeur de maille: Jersey tubulaire 5½, côte bonn. 3, dessin 4
- Echantillon: 100 m = 29 cm, 100 rgs. = 16 cm

Dessin 1:

Manivelle en bas, abaisseurs rouges

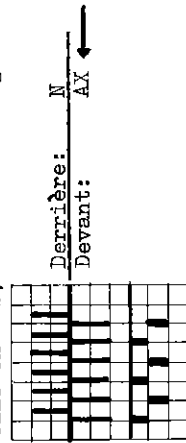

Dessin 2:

Manivelle en bas, abaisseurs rouges

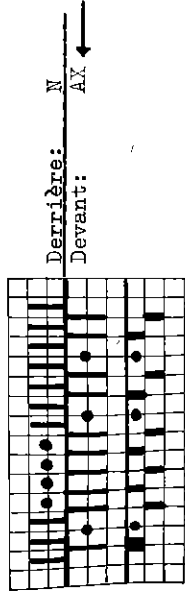

FIG. I: A = tubulaire, ensuite 1 rg côte bonn. B, C et D = dessin I.
FIG. II: A = tubulaire, ensuite 1 rg côte bonn. B = sur les 27 premières aig. depuis la lisière de devant, transférer m pour dessin 2, laisser le reste en dessin I. C = dessin 1 et 2, travailler à un devant 3 boutonnières sur les 6e à 8e m. D = dessins 1 et 2. E = dessin 1.
Tric. deuxième devant en sens inverse mais sans les boutonnières.

FIG. III: A = côte bonn. B et C = dessin 1.
FIG. IV: A = tubulaire, ensuite de ch. côté prendre 22 m (sur ch. aig. 11 m) sur un fil auxiliaire, avec 96 m tric. 1 rg en côte bonn. B = dessin 1, ensuite GM 3 et 2 rgs. côte bonn. C = derrière 4 rgs. en jersey, quelques rgs. avec fil contrastant, devant procéder de la même façon, arrêter.

FIG. XII: Bonnet, A = tub., ensuite 1 rg côte bonn. B = dessin 1, AX ← et poussoirs derrière, ensuite GM 3 et 4 rgs. en côte bonn. C = dessin 1, AX ← et poussoirs devant. De ch. côté prendre 44 m sur un fil auxiliaire, D = dessin 1, arrêter.
Bords d'encolure pour le bonnet: Pour tub. monter sur ch. fonture 42 m, faire 6 trs. qqes. trs. avec fil contrastant, faire tomber les m.

Montage:

Epingler parties selon mesures, repasser légèrement à la pattemouille. Assembler la jaquette. Aux parties latérales du col, fixer les m du fil auxiliaire, puis coudre le col jusqu'au milieu de la rayure en dessin 2. Renforcer boutonnières, coudre boutons. Au bonnet, fixer les m du fil auxiliaire au bord de la section D. Coudre bord d'encolure et fixer devant le ruban de soie.

2005 PASSAP - DUOMATIC

Métrage: 100 gr = 340 m

Fig. I

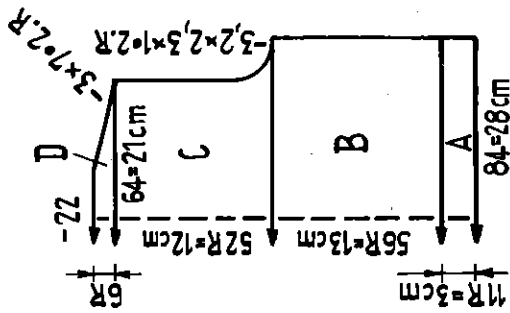

Fig. II

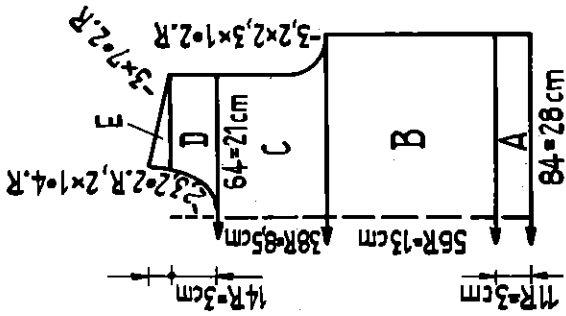
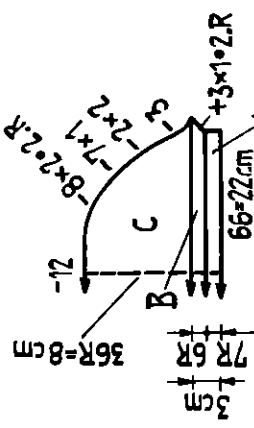

Fig. III



Pull et petite culotte

Taille: 10 à 12 mois env.

Fournitures: 150 gr laine moyenne de Bébé, 8 petits boutons, 1 élastique

Grandeur de jersey et Dessin, devant 4 1/2, côte 1:1 et dessin derrière 2

Echantillon: 100 m = 33 cm, 100 rgs. = 22,5 cm

Dessin: Culotte en jersey commencée par l'ourlet de la taille, Pull en dessin selon schéma

Dessin: Manivelle en haut, abaisseurs noirs

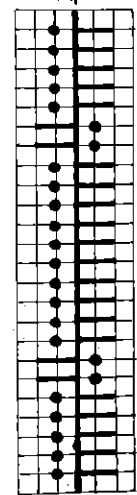

Fig. I: A = Côte 1:1, B, C + D = en dessin
Fig. II: A, B + C = comme Fig. I, D + E = partager l'ouvrage avec BX et poussoirs. Tric. 1ère épaule selon patron, deuxième épaule en sens inverse.

Fig. IXa

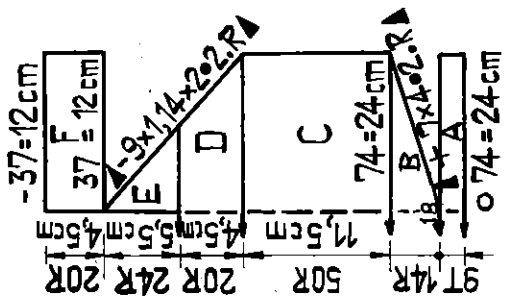

Fig. IXb

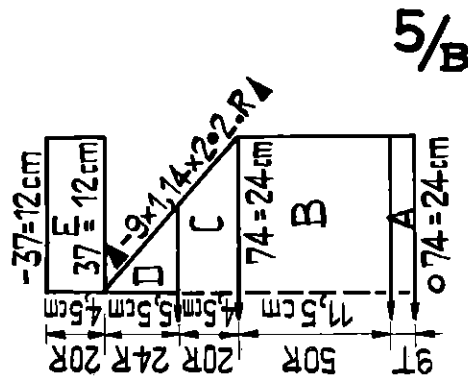

Fig. III: A = côte 1:1, B et C = en dessin

Bord encolure: Derrrière: monter 22 m en côte 1:1 et tric. 4 rgs. (GM 2), ensuite mettre ttes. les aig. en travail et tric. 4 trs. tub. avec GM 4 1/2. Tric. qués. trs. et 2 rgs. côte bonn. avec fil contrastant et faire tomber les m. Devant: monter 44 m et tric. comme derrière.

Fig. IXa, Culotte partie derrière: A = 3 trs. tub. ensuite tric. 6 rgs. derrière et 6 rgs. devant; transférer ttes. les m devant. B = jersey, de ch. côté dégradés depuis l'intérieur. C = jersey. D = jersey, de ch. côté dégradés de l'extérieur pour biais de la jambe. E = partager l'ouvrage avec BX et poussoirs, jersey, à droite dégradés pour biais de la jambe. F = tric. ttes. les m jersey pour bord de la jambe. Pour deuxième jambe, tric. sections E et F en sens inverse.

Fig. IXb, Culotte partie devant: A = 3 trs, tub., ensuite tric. 6 rgs. derrière et devant, transférer ttes. les m devant. B = jersey. C = jersey avec dégradés pour biais de la jambe. D = partager l'ouvrage, à droite en jersey avec dégradés pour biais de la jambe. E = tric. ttes. les m jersey pour bord de la jambe. Pour la deuxième jambe tric. sections D et E en sens inverse.

Coin: Monter 3 m et tric. 48 rgs. en augmentant des deux côtés 11 x 1 m à ch. 2e rg, ensuite dimin. 11 x 1 m à ch. 2e rg, arrêter.

Montage: Epingler parties selon mesures, repasser légèrement à la pattemouille puis assembler.

Pull: Coudre bord d'encolure d'abord à l'extérieur m par m à points arrières, ensuite ourler à l'intérieur en défilant le fil contrastant.

Aux épaules crocheter 1 tr de m serrées et devant confectionner 4 ganses de ch. Coudre au dos 4 boutons de ch.

Culotte: Poser le coin et ourler bords des jambes par moitié à l'intérieur. Passer élastique à la taille.

2008 PASSAP - DUOMATIC

2004 PASSAP - DUOMATIC

Métrage: 100 gr = 340 m

Fig. I

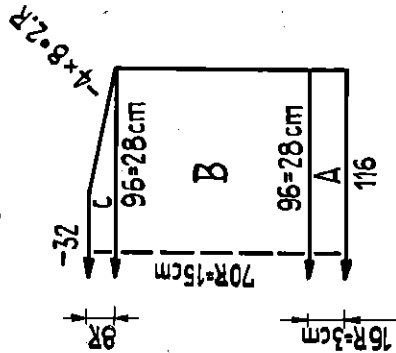
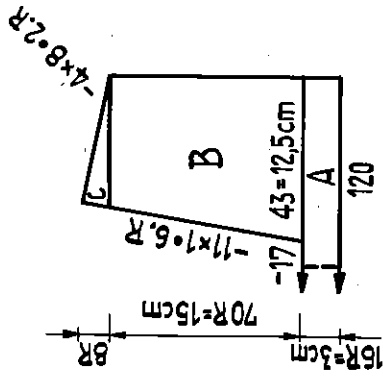

Fig. II



Métrage: 100 gr = 340 m

Chauffe-coeur

Taille: 5 à 6 mois

Fournitures: 65 gr laine Bébé, 1,60 m ruban de soie

Grandeur de maille: Bords 3, dessin derrière 4½, devant 5

Echantillon: 100 m = 28,5 cm, 100 rgs. = 21,5 cm

Dessin:

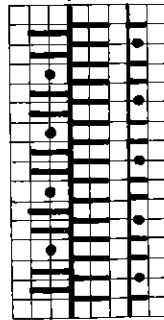

Derrière: N
Devant: 3 rgs. AX
4 rgs. N

Fig. I: A = Côte bonn. B et C = dessin

Fig. II: A = Côte bonn. B = partager l'ouvrage, en même temps, mettre les 17 m du centre sur un fil auxiliaire, dessin. C = dessin. Répéter en sens inverse les sections B et C.

Bord d'encolure: Remettre les 17 m du fil auxiliaire sur la machine et tric. 190 rgs. en côte bonn. Arrêter.

Bords des manches: Tric. deux fois. Monter 11 m en côte bonn. et tric. 140 rgs. Arrêter.

Montage:

Épingler parties selon mesures et repasser légèrement à la patte-mouille. Assembler les épaules, coudre les bords des manches. Coudre bord autour de l'encolure et ourler la fin à l'intérieur. Ourler par moitié à l'intérieur bord de la taille. Passer le ruban de soie et nouer au côté.

Fig. II

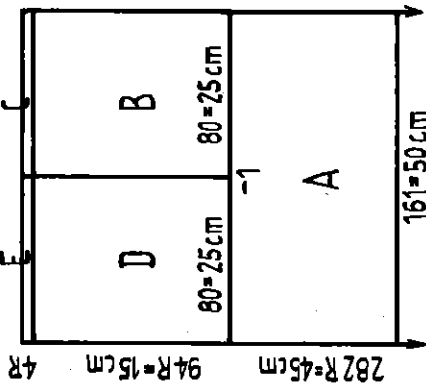

Gigoteuse (sac de couchage)

Grandeur: 1 m

Avec bretelles de 77 cm de longueur. Ampleur env.

Fournitures: 400 gr laine moyenne de Bébé: 230 gr env. blanc et 170 gr bleu clair, 2 m ruban de soie, 2 boutons.

Grandeur de maille: Dessin 4, côte bonn. 3

Echantillon: 100 m = 31 cm, 100 rgs. = 16 cm

Dessin:

Manivelle en bas, abaisseurs rouges

Derrière: N

Devant: 2 rgs. N bleu
4 rgs. AX 0 blanc

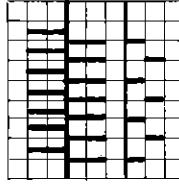

Fig. II, Devant: A = Dessin. B = moitié des mailles sur fil auxiliaire (ouverture devant), dessin. C = bleu, derrière 4 rgs. jersey, arrêter. Devant procéder de la même façon. D et E = remettre sur la machine les m du fil auxiliaire tric. pareil comme B et C.

Dos: comme Fig. II, mais sans ouverture.

Fig. V: Bord de lisière. A = bleu, côte bonn. Augm. à l'intérieur de la m de lisière. B = côte bonn. après 58 rgs. travailler boutonnière de la 7e à la 22e m. C = côte bonn. dimin. avec aig. à 2 chas.

Fig. XV, Bretelles: A = dessin. B = partager l'ouvrage pour boutonnière en longueur. C = dessin.

Montage:

Épingler parties selon mesures et repasser légèrement à la patte-mouille. Assembler. Fixer le bord à la lisière derrière depuis le milieu entre les 4 rgs. jersey en fronçant le sac à 66 cm. Coudre les bretelles derrière, boutons devant, renforcer les boutonnières et boutonner les bretelles. Coudre 1 m de ruban à ch. pointe du bord, le tirer à travers la boutonnière et le nouer en croisant.

7/B

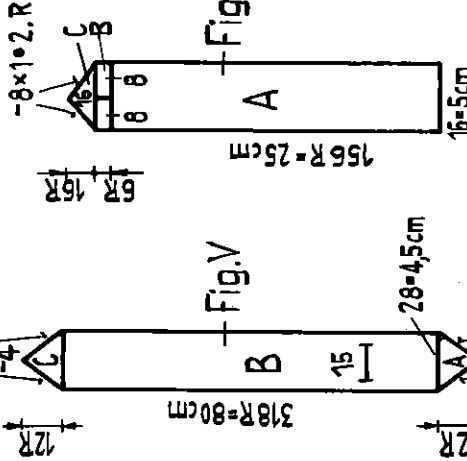

+6x2.2R

Fig. I

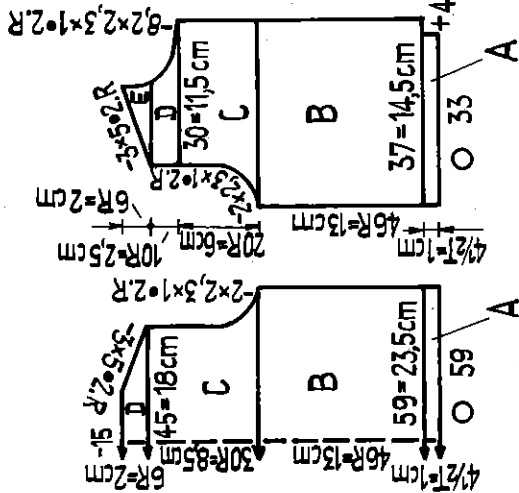

Fig. II

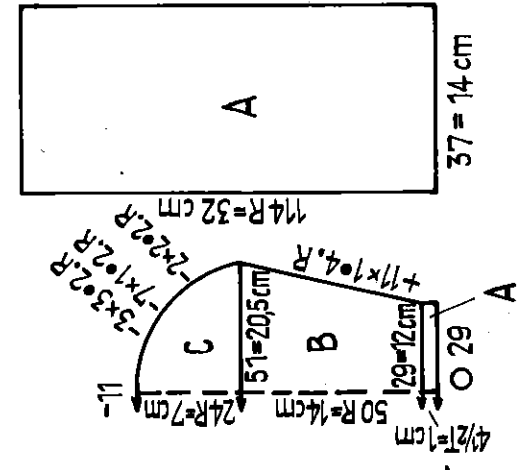

Fig. III

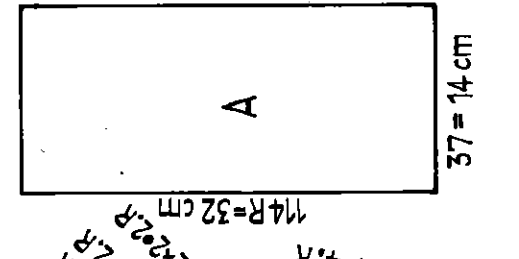
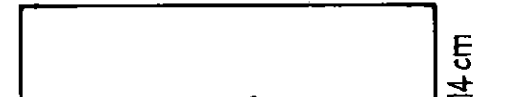

Fig. XII



Jaquette à capuchon

Taille: 6 à 8 mois

Fournitures: 100 gr env. laine Bébé moyenne, 2 boutons

Grandeur de devant 3½, derrière 5½

maille:

Echantillon: 100 m = 40 cm, 100 rgs. = 28 cm

Dessin:

Abaisseurs noirs



Fig. I: A = Tubulaire, B, C et D = dessin

Fig. II: A = Tubulaire, B = dessin, et tric. pour le bord devant,

8 m jersey derrière. C, D et E = dessin. Tric. seconde partie en

sens inverse.

Fig. III: A = tub. C et D = dessin

Attention! Les m à augm. et à diminuer sont seulement comptées pour

la fonture arrière. Augm. et dimin. en même temps la m chevalée de

la fonture avant.

Fig. XII: Capuchon: A = dessin, en tricotant d'un côté pour bord

devant 8 m jersey.

Montage:

Épingler parties selon mesures et repasser légèrement. Assembler. Au devant coudre ourlet par moitié à l'intérieur. Au capuchon, cou- dre également bord de devant par moitié à l'intérieur et fermer cou- ture de derrière. A l'encolure et au bas du capuchon crocheter un tour de brides. Confectionner ou tricoter un cordon et le passer par les brides pour relier le capuchon à la jaquette. Au devant droit faire 2 boutons au capuchon et 2 boutons au côté opposé.

Fig. I

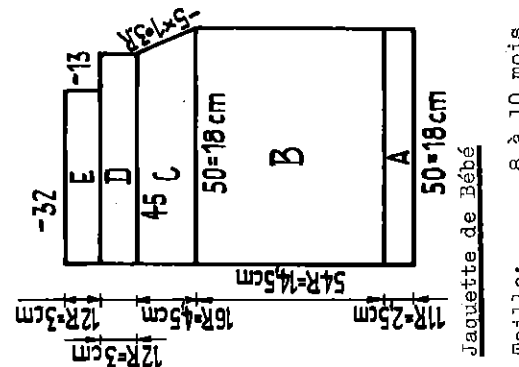

Fig. II

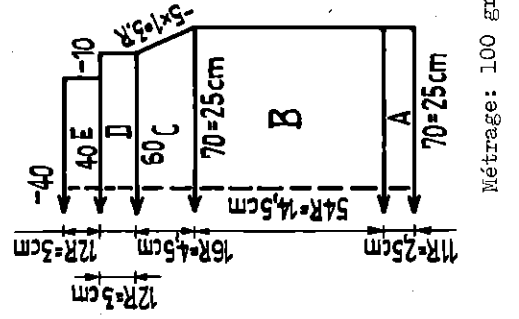
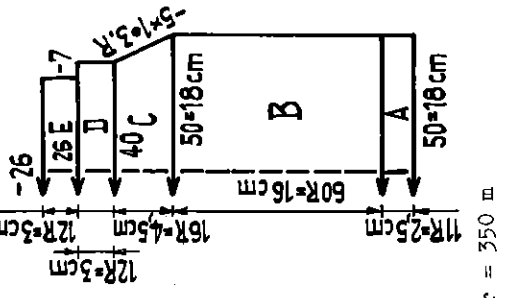

Fig. III



Taille: 8 à 10 mois

Fournitures: 90 gr env. laine Bébé, un peu de laine Angora,

1 m env. ruban de soie

Grandeur de Bords 3, jersey 6, dessin I = 3

maille:

Echantillon: 100 m = 36 cm, 100 rgs. = 26,5 cm

Dessin:

Jersey

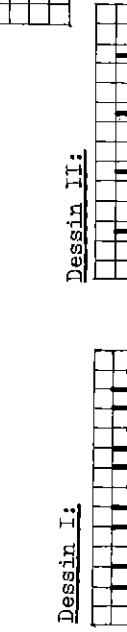

Fig. I: Dos: A = Côte l:l, B = jersey, C = jersey, dimin. pour

raglan avec aig. à 3 chas. D = dessin I, E = dessin II, en tric.

4 rgs, avec GM 3, 4 rgs. avec GM 2½ et 4 rgs. avec GM 2. Tric.

deuxième partie du dos en sens inverse.

Fig. II: A = côte l:l, B = jersey, C = jersey, pour raglan tra-

vailer comme Fig. I, D = dessin I, E = dessin II.

Fig. III: A = côte l:l, B = jersey, C = jersey pour raglan tra-

vailer comme Fig. I, E = dessin II.

Montage:

Épingler parties selon mesures et repasser légèrement à la pattemouil- le. Assembler et crocheter de ch. côté l rg de m serrées derrière au milieu. Autour de l'encolure crocheter 1 rg de brides et passer le ru- ban. Broder avec la laine angora au point fantaisie selon schéma en

2010 PASSAP - DUOMATIC

Garniture pour Bébé, se composant d'une jaquette, d'un bonnet et d'un cache-lange à bavette

Taille: 8 à 12 mois

Fournitures: 370 gr env. laine moyenne, 14 petits boutons et env.

Grandeur de maille: 80 cm ruban de soie

Dessin: Dessin 4, jersey 5½, côté l:l = 2½

Echantillon: 100 m = 31 cm, 100 rgs. = 16 cm

Dessin: Toute la garniture en point tissé selon schéma, bords en jersey tubulaire et côté l:l

Fig. I: A = En dessin, tric. droit. B = en dessin, dim. des deux côtés. C = Transférer m pour jersey sur fonture arrière, qq. rgs. avec fil contrast., faire tomber les mailles.

Fig. II: Premier devant. A = comme Fig. I. B = à droite tric. droit, dim. à gauche. C = à droite rabattre 4 m, transférer m pour jersey sur fonture arrière. Qq. rgs. avec fil contrast., faire tomber les m. Deuxième devant, tric. en sens inverse du patron

Fig. III: A = bords côté l:l. B = en dessin tric. droit. C = en dessin dim. des deux côtés. D = transf. m pour jersey sur fonture arrière, qq. rgs. avec fil contrast. faire tomber les m.

Montage:

Épingler parties selon mesures et repasser. Assembler. Plier bord d'encolure par moitié à l'intérieur et ourler m par m en défaisant le fil contrast. Coudre au devant 4 boutons et les boutonner dans le tricot. Repasser coutures à la pattemouille.

Bonnet

Fig. XII: A = montage, en dessin, mais derrière AX →, devant N. B = en dessin selon schéma. C = bord côté l:l, prendre les m sur un fil fort.

Montage:

Froncer le fil et coudre. Assembler en un point les bords sur C et jusqu'à la flèche. Plier le rebord à l'extérieur et de ch. côté coudre une partie du ruban de soie.

Cache-lange

Fig. IX: se commence derrière à l'ourlet de la taille. A = ourlet: sur 130 aig. en côté l:l et GW l, placer le zig-zag. Chariot derrière GX, devant N et avec 65 aig. devant tric. 18 rgs., dernier rg (CR 20) chariot N/N et GW 4. B = en dessin, tric. droit. C = dim. des deux côtés. D = tric. droit. E = augm. des deux côtés. F = bavette en dessin, tric. droit. G = transférer ttes. les m pour jersey sur fonture arrière, qq. rgs. avec fil contrast., faire tomber les m.

Bretelles: tric. deux fois jersey tub. avec 6 m de ch. 80 trs. (CR 160). Ensuite pour la boutonnière, derrière et devant reporter les deux mailles du milieu d'l aig. à l'extérieur, laisser aig. vides en travail. Tric. l tr par-dessus et tordre le fil sur les aig. vides. Pour les pointes, de ch. côté derrière et devant, dim. 1 m à ch. 2e rg.

Bords des jambes: tric. deux fois tub. Avec 80 aig. placer le zig-zag, ensuite tric. 9 trs. (CR 18) qq. trs. avec fil contrast., faire tomber les m. Montage:

Repasser les parties à la pattemouille. Replier par moitié à l'intérieur ourlet de la bavette (G) et ourler m par m en défaisant le fil contrast. De ch. côté à l'extérieur de l'ourlet de la bavette, coudre 1 bouton.

Coudre les bretelles derrière au milieu de l'ourlet de la taille (A) (elles seront plus tard boutonnées à la bavette). Coudre bords des jambes d'abord à l'extérieur m par m à points arrières autour des sections C, D et E, ensuite ourler m par m à

l'intérieur en défaisant le fil contrast. Coudre de ch. côté à l'extérieur vers A et B 4 boutons. Replier la bavette et placer B sur F, ensuite boutonner les boutons vers A et B dans le tricot, section F.

Dessin

Manivelle en haut, abaisseurs bleus

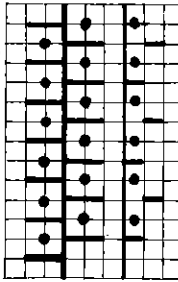

Derrière: N
Devant: AX →

Contre la règle des aiguilles, mettre une aig. supplémentaire en travail derrière au bord gauche, ceci pour obtenir une lisière nette.

Fig. XII

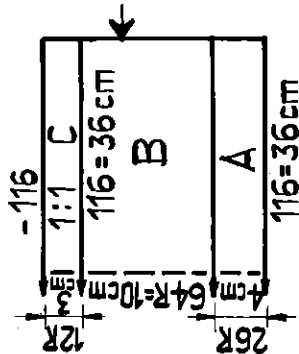

Métrage: 100 gr = 350 m

Fig. I

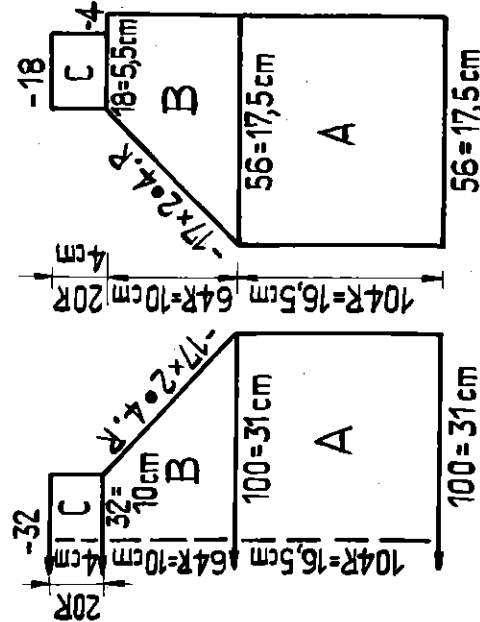
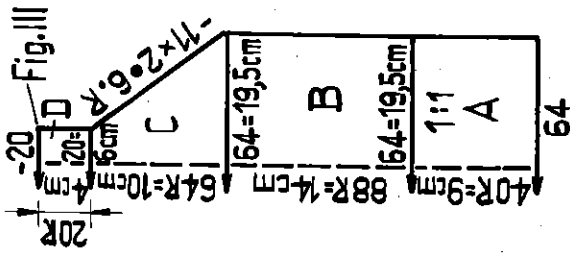

Fig. II



9/B

Fig. IX

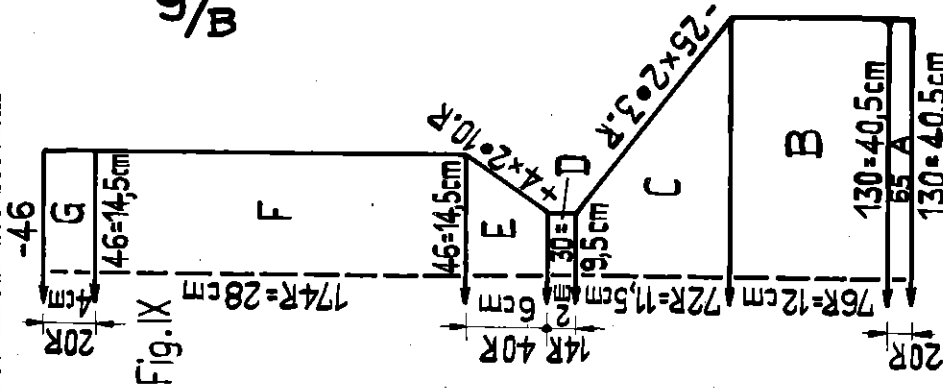
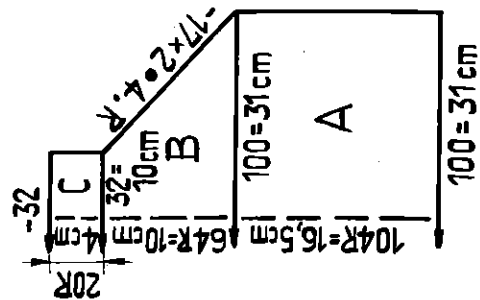

Fig. I



2013 PASSAP - DUOMATIC

Petite robe

Taille: 1½ à 2 ans

Fournitures: 250 gr fil synthétique fin: 150 gr blanc, 100 gr turquoise, 6 petits boutons

Métrage: 100 gr = 800 m

Grandeur de maille: Dessin 3½, jersey 4

Fig. III

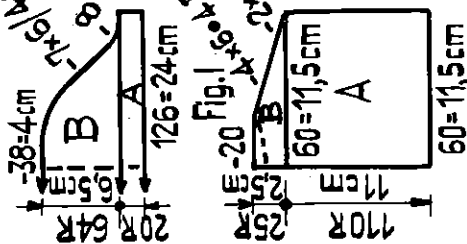

Fig. II

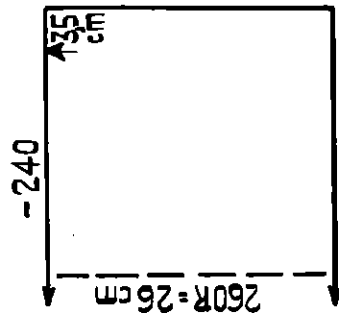
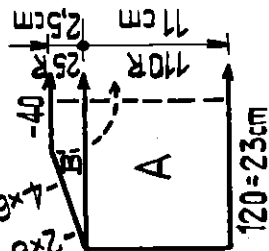

Fig. VII + VIII

Fig. VII + VIII: Tric. deux parties identiques

En dessin tric. droit. Pas arrêter mais transférer m de l'arrière sur fonture avant (évent. avec U 70) et les prendre sur un fil auxiliaire.

Fig. I: Tric. partie droite du dos selon patron, partie gauche en sens inverse.
A = en dessin tric. droit. B = à droite biais d'épaule, à gauche tric. droit, aques. rgs. avec fil contrastant, faire tomber les m.

Fig. II: A = tric. droit. B = de ch. côté biais des épaules, aques. rgs. avec fil contrastant, faire tomber les m.

Fig. III: Tric. deux parties identiques

A = en dessin tric. droit. B = arrondi de ch. côté, arrêter.

Bords d'encolure et des manches: Jersey tub. chariot CX/CX. En turquoise une fois avec 70 m, deux fois avec 50 m sur ch. fonture, tric. 8 trs. (CR 16), 1 tr tub. et aques. rgs. en côté bonn. avec fil contrastant, faire tomber les m.

Montage:

Repasser à la pattemouille le fil contrastant. Au corsage fermer les épaules ensuite coudre encolure selon ligne pointillée du patron à points arrières et couper le tricot superflu. Coudre bord d'encolure d'abord à l'extérieur m par m à points arrières, puis à l'intér. m par m en défaisant le fil contrastant. Au milieu, derrière à droite pour la fermeture des boutons crocheter 2 rgs. de m serrées en confectionnant au deuxième rg six boutons. A gauche comme sous-patte, crocheter 1 rg de m serrées, coudre boutons. Fautiller les parties de la jupe en les retenant sur 30 cm chacune. Coudre devant et dos (Fig. I + II) de flèche à flèche (voir Fig. VII et VIII du patron) à points arrières à l'intérieur de la jupe tout en laissant ouvert pour l'emmanchure la partie entre la flèche et la couture. Fermer les coutures latérales. Coudre bords des manches comme bord d'encolure. Fermer et poser les manches. Faire l'ourlet selon mesure.

Métrage: 100 gr = 430 m

2083 PASSAP - DUOMATIC

Fig. IX

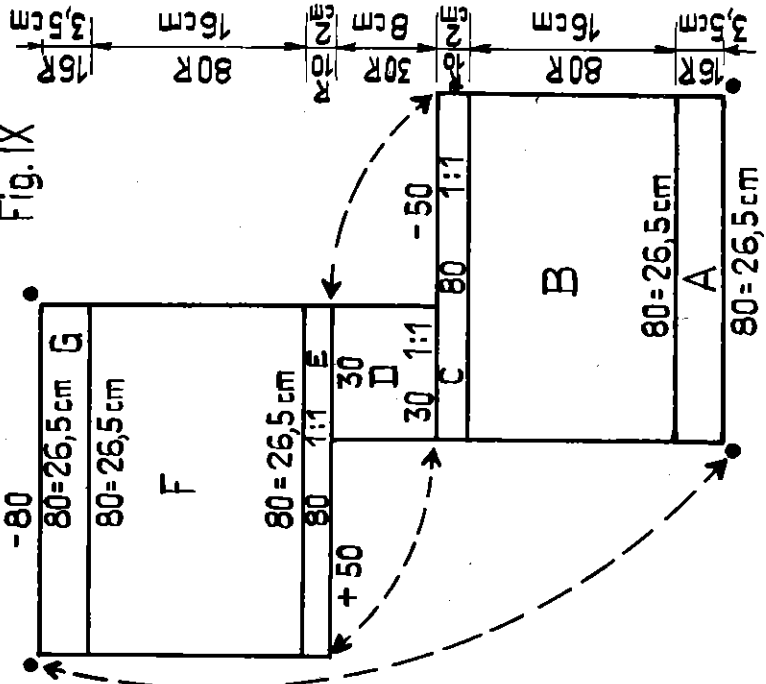

Culotte d'enfant, forme-Z

Taille: 2½ à 3½ ans

Suite sur page 13

2020 PASSAP - DUOMATIC

2026 PASSAP - DUOMATIC

Métrage: 100 gr = 450 m

14/B

Fig. IX

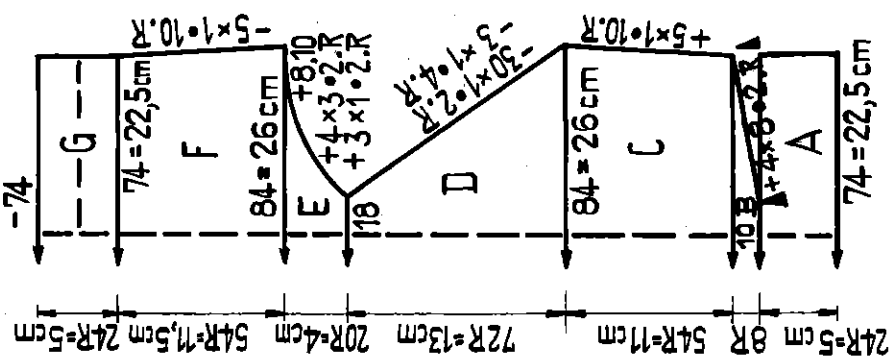

Métrage : 100 gr = 300 m

Fig. I + II

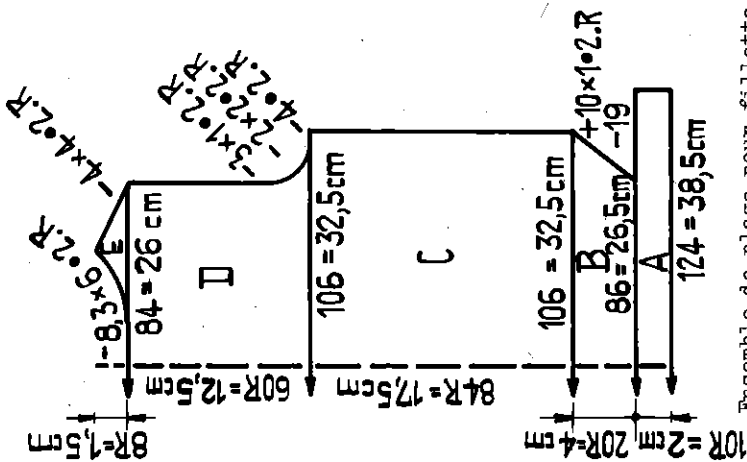

Ensemble de plage pour fillette

Taille: Pour 4 ans env.

Fournitures: 5 pelotes coton jaune, 1 pelote bleue, élastique

Grandeur de maille: Bords et jersey 4 1/2

Echantillon: 100 m = 32 cm, 100 rgs. = 21 cm

Dessin: Jersey

Fig. I et II: A = bleu, jersey. B = des deux côtés prendre 19 m sur fil auxil., contin. en jersey jaune en augm des deux côtés. C = jersey. D = jersey en dim. des deux côtés. E = partager l'ouvrage (BX et pousoirs). Jersey.
Fig. IX, Pantalon: A = en jersey jaune. B = jersey avec dégradés de l'intérieur. C à G = jersey.

Suite sur page 15

Fig. I + II

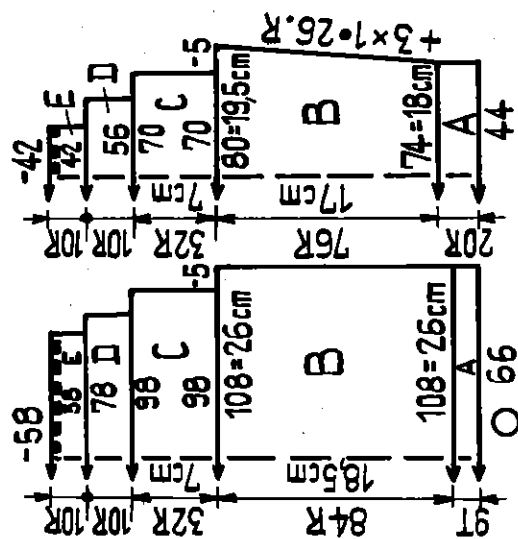

Pull de Bébé

Taille: 4 à 6 mois env.

Fournitures: 140 gr laine moyenne de Bébé

Grandeur de maille: Tub. 5, dessin 4 1/2, bords côte 1:1 = 2 1/2, 3:1 section D = 4 1/2, 2:1 section E = 4

Echantillon: Dessin: 100 m = 24 cm, 100 rgs. = 22 cm

Fig. I + II: A = tub. B et C = transf. m pour dessin, dessin. D = sur fonture arrière, suspendre toujours 2 m ensemble et avec N/N sans pousoirs tric. en écart. 3:1. E = manivelle en haut et de la fonture avant, transf. toujours vers l'arrière la m de devant qui fait face à celle de l'arrière. Aig. vides hors-travail. Maintenant tric. en écart. 2:1. A la fin, faire 1 rg de trous, tric. encore 2 rgs. et arrêter.

Fig. III: A = bords côte 1:1. B à E = comme Fig. I.

Montage:

Assembler le pull. Si c'est nécessaire laisser une épaule un peu ouverte. Faire un cordon en laine et le passer à travers le trou-trou.

Dessin:

Manivelle en bas, abaisseurs rouges

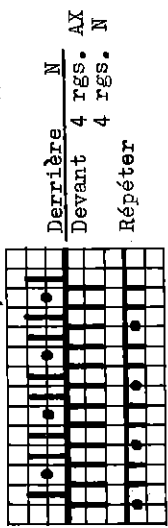

Derrière N
Devant 4 rgs. AX
4 rgs. N
Répéter

2017 PASSAP - DUOMATIC + U 70

15/B

Dessin ajouré avec U 70

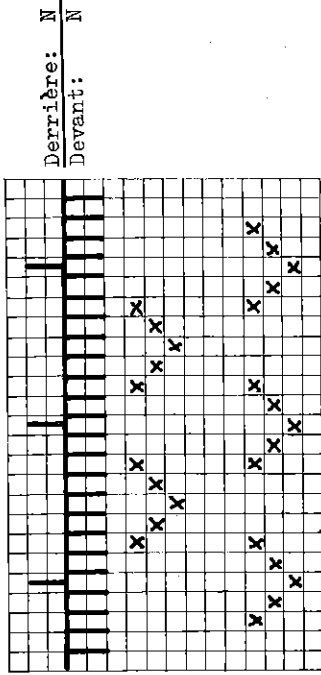

Derrrière aig. selon schéma en travail
Tric. 2 rgs.
Transférer
etc.

1 carré = 1 m = 2 rgs.

Métrage: 100 gr = 430 m

Fig. III

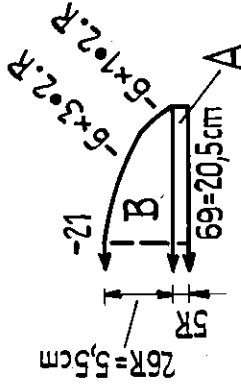
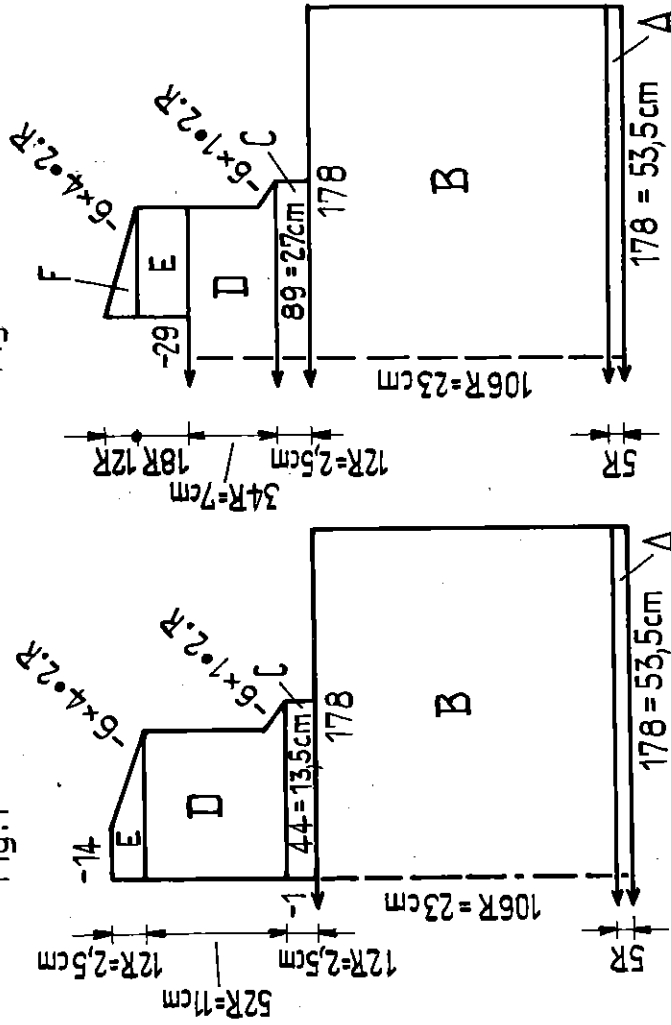

Fig. II



Robe de Bébé

taille: 10 à 12 mois env.

Fournitures: 120 gr env. laine de Bébé 4-fils, 8 boutons, un peu de fil élastique.

Grandeur de maille: Bords côté l:1 = 2½, Dessin derrière 2½, Devant 5

Echantillon: 100 m = 30 cm, 100 rgs. = 21,5 cm

Dessin: Dessin ajouré avec U 70 selon schéma

Fig. I: A = côte l:1. B = dessin, prendre ttes. les m sur un fil auxiliaire. Remettre sur la machine une moitié des m sur 44 aig., C à E = dessin. Ensuite remettre à la machine l'autre moitié des m sur 44 aig. et tric. sections C à E en sens inverse.

Fig. II: A = côte l:1. B = dessin, prendre ttes. les m sur un fil auxiliaire puis remettre à la machine sur 89 aig. C et D = dessin. E = rabattre les 29 m du centre et terminer chaque partie séparément. Dessin. F = dessin.

Fig. III: A = côte l:1. B = dessin
Bord d'encolure: Parties latérales: tric. deux fois, monter 32 m en côté l:1 et tric. 5 rgs. Arrêter. **Partie centrale:** monter 30 m en côté l:1 et tric. 5 rgs. Arrêter.

Montage:

Épingler parties selon mesures et repasser légèrement à la pattemouille. Assembler. Coudre les bords d'encolure et pour les réunir des deux côtés former un coin. A la fente du dos crocheter 1 tr de m serrées et faire 8 ganses à la partie gauche. Coudre les boutons. Crocheter un fil élastique à l'intérieur de la taille.

2020

Suite de la page 14

Tric. tous les bords en bleu, commencer et terminer avec fil contrast.

Bord d'encolure: monter en bleu 118 m et tric. 10 rgs.

Bords des manches: tric. 2 fois. En bleu monter 96 m et tric. 10 rgs.

Bords des jambes: tric. deux fois. Monter 80 m et tric. 14 rgs.

Montage:

Épingler parties selon mesures et repasser légèrement à la pattemouille. Coudre les 19 m du fil auxiliaire aux lisières en biais de la section B. Ensuite plier et ourler tout le bord par moitié à l'intérieur. Coudre et ourler bords d'encolure et des manches par moitié à l'intérieur. Broder éventuellement monogramme à point de maille comme ornement. **Pantalon:** Assembler les parties. Plier bord de taille par moitié et ourler à l'intérieur; passer élastique. Coudre bords des jambes à points arrière m par m, d'abord à l'extérieur, ensuite par moitié à l'intérieur et ourler m par m en défaissant le fil contrastant.

2018 PASSAP - DUOMATIC

Fig. I

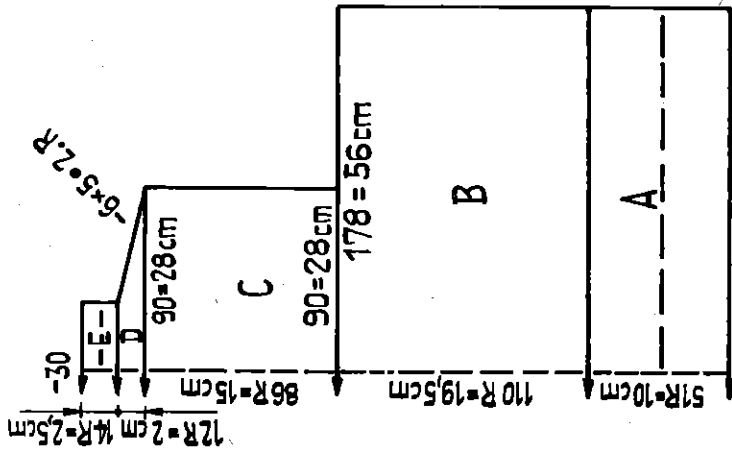
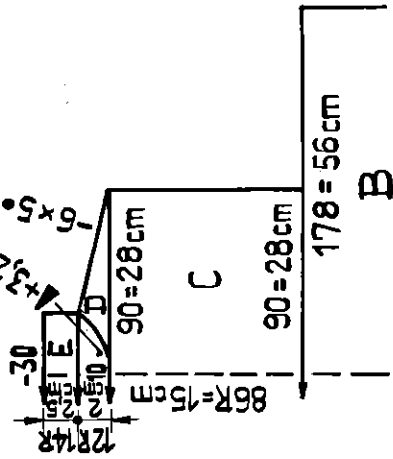

Fig. II



Métrage: 100 gr = 430 m

Pour fillette, robe de deux couleurs

Taille: 3 à 4 ans

Fournitures: 250 gr laine moyenne: 150 gr blanc (coul. 1)
100 gr abricot (coul. 2), 8 boutons

Grandeur de maille: 5, Ourlets 4

Echantillon: 100 m = 31 cm, 100 rgs. = 17,5 cm

Fig. I: A = Jersey blanc, tric. 25 rgs. avec GM 4 $\frac{1}{4}$, 1 rg avec GM 7, 25 rgs. avec GM 4 $\frac{1}{4}$. B = dessin, pour terminer tric. 2 rgs. avec fil contrastant et faire tomber les m. C = remettre les m à la machine sur 90 aig., tric. d'abord 2 rgs. abricot, ensuite dessin. D = jersey blanc. E = jersey abricot.

Fig. II: A, B et C = comme Fig. I. D = jersey blanc en travaillant par dégradés l'arrondi de l'encolure c.à d. avec BX et poussoirs d'abord section D selon patron, à droite biais d'épaule, à gauche dégradés pour encolure. Ensuite répéter section D en sens inverse. E = jersey abricot sur toutes les aig.

2019 PASSAP - DUOMATIC

Petits chaussons

Grandeur: 6 mois à 1 an env.

Fournitures: 50 gr laine fine prise double

Grandeur de maille: Dessin et côte bonn. 4

Echantillon: Pas nécessaire. Pour chaussons plus grands monter qq. m en plus et tric. qq. rgs. de plus.

Dessin: Manivelle en bas, abaisseurs rouges

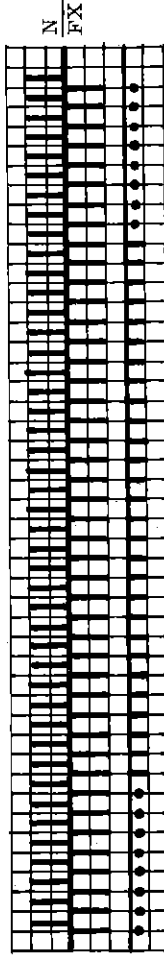

Chaussons: Selon dessin, monter 88 m en côte bonn., après 4 rgs. devant poussoirs en travail pour dessin, tric. 40 rgs. en dessin, ensuite des deux côtés pour le rebord, rabattre 16 m de ch. Avec le reste des 56 m tric. 4 rgs. en côte bonn. Ensuite devant transférer m pour écart. 1:1 tric. 4 rgs., derrière transférer m pour écart. 1:1 tric. 6 rgs. et mettre ttes. les m sur un fil.

Montage:

Repasser légèrement à la pattemouille. Plier par moitié et fermer couture derrière (montage). Devant assembler en un point et fermer la couture du cou-de-pied jusqu'au revers. Attacher avec un cordon confectonné.

Métrage: 100 gr = 800 m

16/B

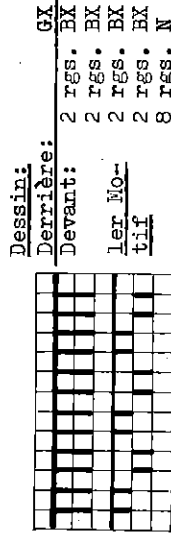

Dessin:

Derrière:	2 rgs. BX	0	Coul. 1	Devant:	2 rgs. BX	0	Coul. 2
Devant:	2 rgs. BX	←	Coul. 2		2 rgs. BX	←	Coul. 1
ler Mo-tif	2 rgs. BX	←	Coul. 1	2e Mo-tif	2 rgs. BX	←	Coul. 2
	2 rgs. BX	←	Coul. 2		2 rgs. BX	←	Coul. 1
	8 rgs. N	0	Coul. 2		8 rgs. N	0	Coul. 1

Répéter

Montage: Épingler parties selon mesures et repasser légèrement à la pattemouille. Assembler, en laissant aux épaules 6 cm ouvert de ch. côté. Pour former l'emmanchure, laisser la couture ouverte de 11 cm. Ourler à l'intérieur ourlet et bord d'encolure par moitié. Autour des emmanchures ourler 2 m à l'intérieur. Crocheter autour de l'ouverture des épaules un tour de m serrées en travaillant au devant 4 ganses de ch. Coudre les boutons.

2022 PASSAP - DUOMATIC

Métrage: 100 gr = 600 m

Manteau de petit enfant et bonnet

Taille: 1½ à 2 ans

Fournitures: 180 gr env. laine avec angora, 3 boutons, 80 cm ruban de soie

Grandeur de maille: Jersey 4½, ourlet jersey 4½, côte 1:1 = 2½, côte bonn. = 2½

Echantillon: 100 m = 31 cm, 100 rgs. = 20,5 cm

Dessin: Jersey, côté envers à l'extérieur. Empiècement côte 1:1, bord du col et revers du bonnet côte bonn.

Fig. I: A = ourlet jersey, B = jersey, dim. de ch. côté C = emmanchure de ch. côté D = transférer m pour côte 1:1, tric. droit. E = côte 1:1, de ch. côté biais d'épaule, arrêter.

Fig. II: Tric. devant droit selon patron

A = comme Fig. I. B = à gauche augm. 28 m pour la patte. Dim. à droite. Au 88e rg faire première paire de boutonnières comme suit: à gauche laisser 4 m, tric. 4 m à la main avec fil contrast., laisser 12 m, 4 m avec fil contrast., au 128e rg tric. deuxième paire de boutonnières, C = à droite dim. pour emmanchure, à gauche tric. droit. Au 40e rg troisième paire de boutonnières. D = à gauche rabattre 22 m, transférer le reste des m pour côte 1:1. A droite tric. droit, dim. à gauche pour encolure. E = côte 1:1. A droite biais d'épaule, à gauche tric. droit.

Tric. devant gauche en sens inverse, mais sans les boutonnières

Fig. I

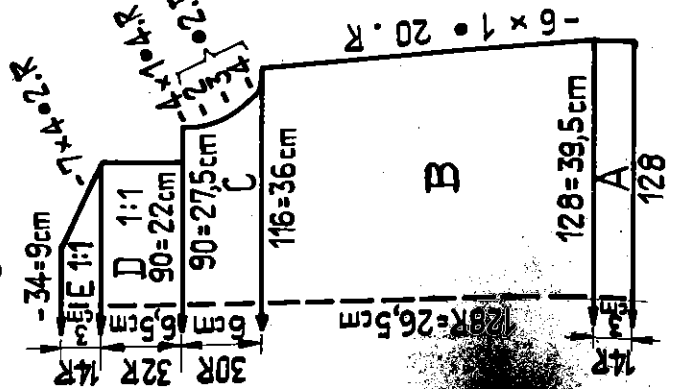

Fig. II

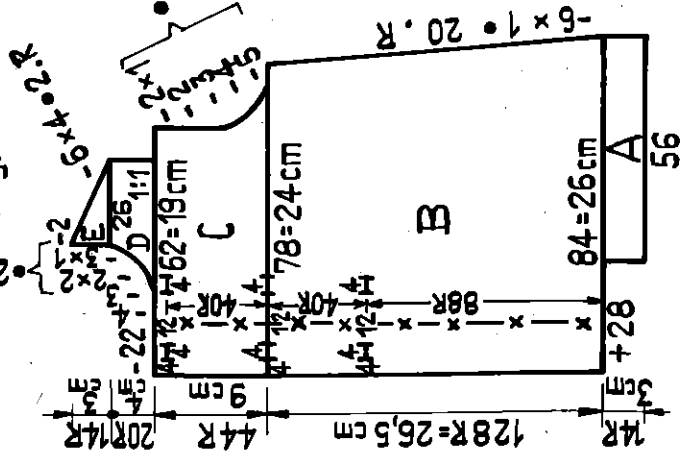

Fig. XII

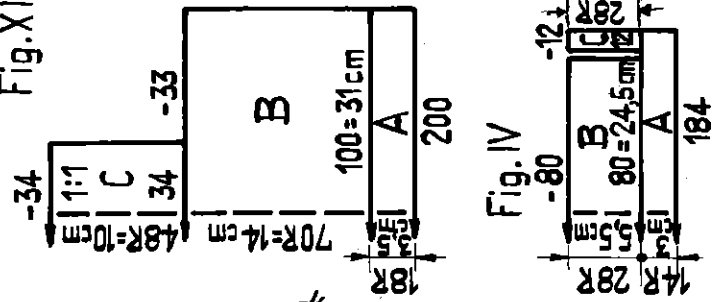

Fig. IV

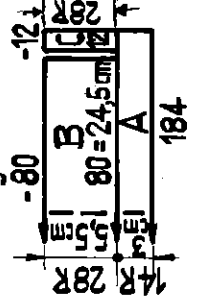

Fig. III

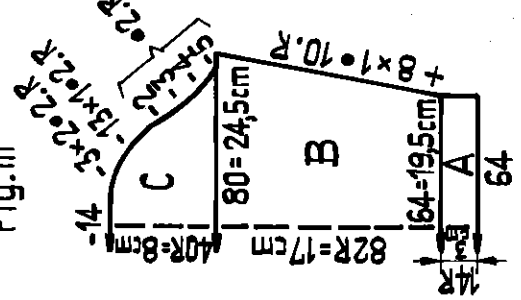

Fig. III. Jersey. A = ourlet. B = augm. des deux côtés. C = de ch. côté arrondi de la manche, arrêter.

Montage:

Épingler parties selon mesures et repasser légèrement à la pattemouille. Fermer côtés, épaules et manches. Poser les manches et coudre ourlet à l'intérieur. Aux devants, ourler par moitié à l'intérieur les 28 m de la patte et de la sous-patte (x-x-x = lisière). Enlever aux boutonnières le fil contrast., et assembler derrière et devant au point de m. Coudre boutons du côté opposé. Faire ourlet à l'intérieur. Coudre lisière de l'ourlet à la patte et sous-patte. Au col, joindre sections B et C. Poser le col depuis milieu de la sous-patte jusqu'au milieu de la patte et le coudre autour de l'encolure depuis l'extérieur à points arrière.

Bonnet

Fig. XII: A = revers: côte bonn. B = transférer pour jersey m à l'avant, tric. droit. C = rabattre 33 m de ch. côté, transférer les m restantes pour côte 1:1, tric. droit, arrêter.

Montage:

Revers à l'extérieur, ourler de ch. côté les 33 m aux lisières de C. Crocher lisière du bas avec 4 à 5 rgs. de m serrées en réduisant peu à peu à 22 cm. Coudre de ch. côté le ruban de soie.

2023 PASSAP - DUOMATIC

Métrage: 100 gr = 350 m

Fig. I + II

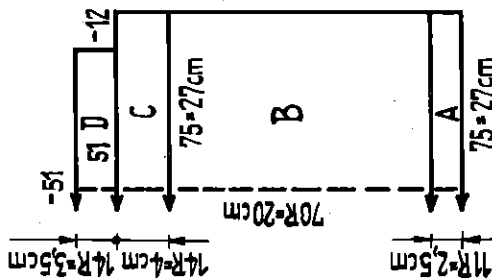
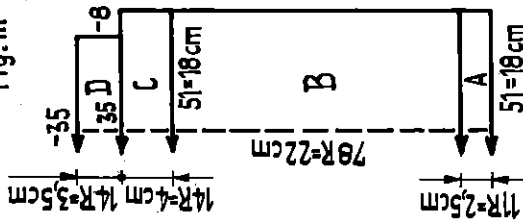

Fig. III



Avec aig. à 3 chas, reporter lère, 2e et 3e m d'l aig. à droite et les suspendre sur la 4e aig. puis reporter les 5e, 6e et 7e m d'l aig. à gauche et les suspendre sur la 4e aig. Laisser aig. vides en trav. Laisser en place 8e m, répéter. Tric. 4 rgs. et répéter

A gauche et à droite 2 m de lisière

Dessin II:

Manivelle en haut

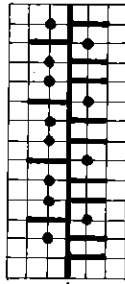

Derrière: GK
Devant: N

Dessin III:

Manivelle en bas

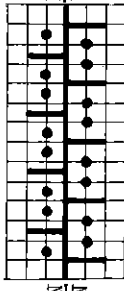

Derrière: N
Devant: N

Derrière: N
Devant: N

Pull pour Bébé

Taille: 8 à 10 mois

Fournitures: 70 gr env. laine Bébé, 1 m env. ruban de soie

Grandeur de Bords 3, Dessin I = 6, Dessin II = 3

maille: Echantillon: 100 m = 36 cm, 100 rgs. = 28 cm

Fig. I et II: A = Côte 1:1. B = dessin I. C = dessin II. D =

dessin III, en tric. 5 rgs. avec GM 3, 5 rgs. avec GM 2½ et 4 rgs. avec GM 2.

Montage:

Epingler parties selon mesures et repasser légèrement à la pattemouille. Assembler. Autour de l'encolure, crocheter un tr. de bri-

des et passer le ruban.

Métrage: 100 gr = 430 m

Echantillon: 100 m = 36 cm, 100 rgs. = 21 cm

2024 PASSAP - DUOMATIC + U70

18/B

Pull de Bébé en dessin à transfert (avec chariot U 70)

Taille: 8 à 10 mois

Fournitures: 100 gr laine Bébé

Grandeur de Dessin à transfert derrière 3, devant 4½.

maille: Côte 1:1 = GM 2½, côte 2:1 = GM 3

Fig. I + II

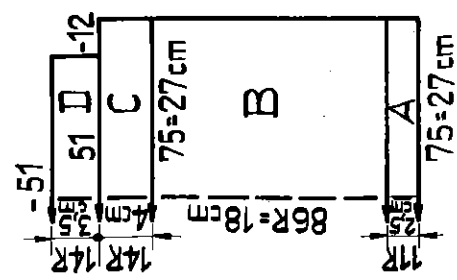
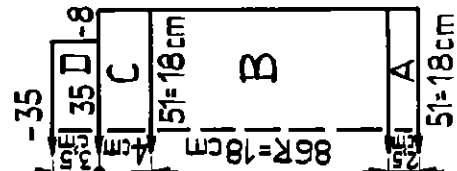
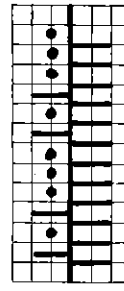

Fig. III



Dessin à transfert U 70:

Manivelle en bas, abaisseurs noirs



Derrière: N
Devant: N

Dessin I:

Manivelle en haut

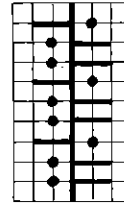

Derrière: N
Devant: N

Dessin 2:

Manivelle en bas

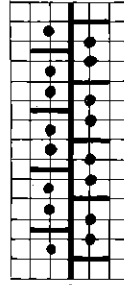

Derrière: N
Devant: N

Montage:

Epingler parties selon mesures et repasser légèrement à la pattemouille. Assembler. Autour du cou, travailler un tour de bri-

des et passer un cordon tricoté.

tric. 4 rgs.

transf. ttes. les m de derrière sur l'avant

Répéter

2025 PASSAP - DUOMATIC

Fig. I

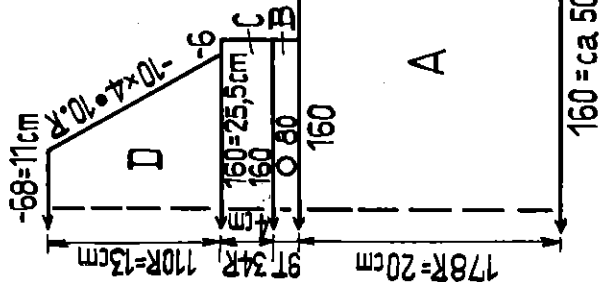
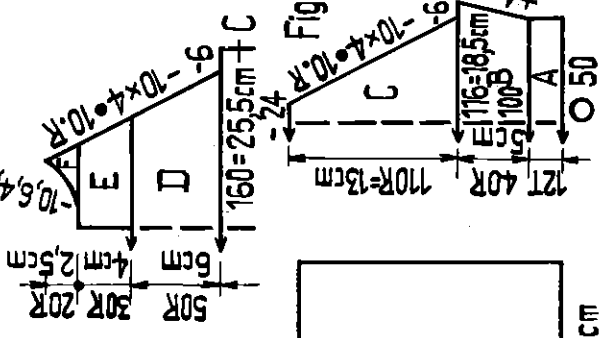

Fig. II



Métrage: 100 gr = 1800 m

Fig. IV

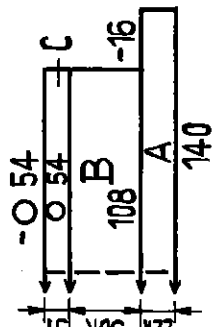

Fig. III

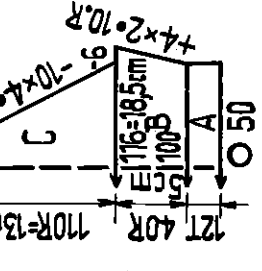

Fig. I: A = Montage et jupe selon dessin 1, motifs 1, 2 et 3 176 rgs. B = tub. C = dessin 2. D = dessin 2, raglan avec aig. à 3 chas.
 Fig. II: A à D = comme Fig. I. E = partager l'ouvrage, derrière et devant poussoirs en travail, chariot derrière BX ←, devant BX O, à droite selon patron, continuer de dim. F = dim. des deux côtés. Puis répéter en sens inverse sections E et F.
 Fig. III: A = tub. B et C = dessin 2, raglan avec aig. à 3 chas.
 Fig. IV. Col: A = montage pour dessin 1, ensuite

Derrière N
 Devant 2 x (6 rgs. AX
 4 rgs. N
 CR 20

Pour finir, rabattre 16 m à gauche et à droite. B = N
 EX
 C = tub. qq. trs. avec fil contrast. faire tomber les m

Montage:

Pas repasser! Fermer coutures des côtés et des manches. Poser les manches. Coudre aux bords du col les bouts arrêtés. Puis coudre le col, devant à fleur avec la fente, d'abord à l'extérieur, ensuite à l'intérieur m par m à points arrières en défaisant le fil contrast. A la fente devant, crocheter 1 rg de m serrées et fermer au cou avec un bouton et une ganse. Faire un cordon de 120 cm env. de long et le passer à la taille à travers les rangs tubulaires. Fixer aux extrémités 2 pompons.

Robe de petite fille

Taille: Pour 1½ à 2½ ans
Fournitures: 250 gr fil Orlon fin ou laine fine prise double, 1 bouton or
Grandeur de maille: Dessin 1 pour jupe 2½, dessin 2 pour corsage et manches 1½, tubulaire 4½
Echantillon: Dessin 2: 100 m = 16 cm, 100 rgs. = 12 cm
Dessin: Toute la robe tric. en laine prise double. Jupe dessin 1 selon schéma, taille et bords des manches tub. Corsage et manches dessin 2.

Dessin 1 pour jupe:

Manivelle en bas, abaisseurs rouges

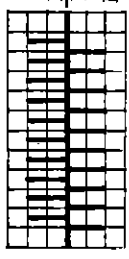

Derrière N
 Devant

Montage chevalé 1 rg côté bonn. chariot à droite, CR sur 000

1er Motif: 4 x (6 rgs. AX
 (4 rgs. N
 20 rgs. EX
 CR 60

2e Motif: 3 x (6 rgs. AX
 (4 rgs. N
 20 rgs. EX

CR 110

3e Motif: 3 x (6 rgs. AX
 (4 rgs. N
 36 rgs. EX
 CR 176

Dessin 2:

Manivelle en bas, abaisseurs rouges

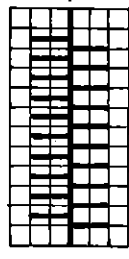

Derrière CX
 Devant N

2028 PASSAP - DUOMATIC + U70

Bas-culotte

Métrage: 100 gr = 800 m

Taille: 4 à 6 mois

Fournitures: 60 gr Dralon 2-fils, 1 élastique

Grandeur de maille: Jersey 4½, Dessin: derrière 2, devant 4½, côté perlée 2½, côté bonn. et côté 1:1 = 2

Echantillon: 100 m = 42 cm, 100 rgs. = 18,5 cm

Dessin: Dessin à transfert avec chariot U 70 selon schéma (dessin No.410 de l'album de points U 70). Pieds EX/N, côté bonn. et côté 1:1. Se commence à la taille.

Dessin à transfert:

Manivelle en bas, abaisseurs noirs

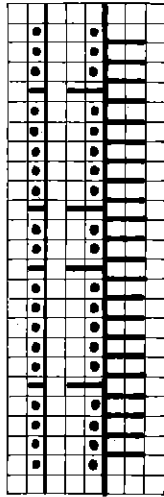

Derrière: 4 rgs. AX → N
 Devant: N
 Transférer toutes les m de l'arrière à l'avant
 Répéter

Suite sur page 21

Fig. IX + XIV

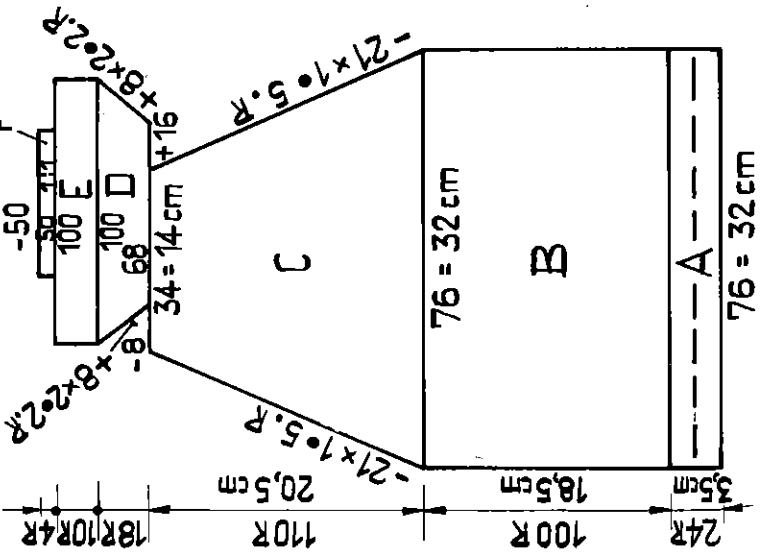

Dessin: Manivelle en bas, abaisseurs rouges

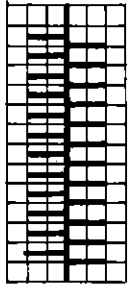

Derrière N
 Devant EX
 2 rgs. puis chev. 1 aig. à 5.
 2 rgs. puis chev. 1 aig. à dr.
 Répéter

2038 PASSAP - DUOMATIC

Fig. I
 Fig. II

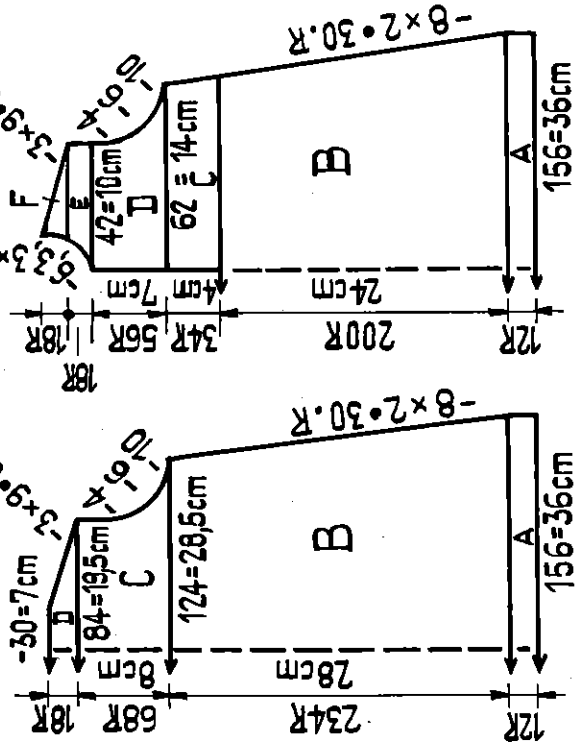

Métrage: 100 gr = 700 m

Petite robe de fillette

Taille: 1 à 1½ an env.

Fournitures: 100 gr laine fine, rose, 1 reste blanc, 3 boutons

Grandeur de maille: Dessin 2½

Echantillon: 100 m = 23 cm, 100 rgs. = 12 cm

Fig. I: A = Dessin blanc. B à D = dessin rose

Fig. II: A et B = comme Fig. I. C = partager l'ouvrage, continuer de tric. dessin rose séparément en sens inverse. D à F = dessin rose.

Montage:

Repasser légèrement les parties à la pattemouille. Fermer les épau- les. Autour de l'encolure, crocheter 2 rgs. de m serrées ou 2 rgs. de points tunisien. Assembler coutures des côtés. Au devant droit du corsage, le long des bords ouverts, crocheter 4 rgs. en laissant au ler tr 3 boutonnières ouvertes. Coudre les boutons.

2027 PASSAP - DUOMATIC

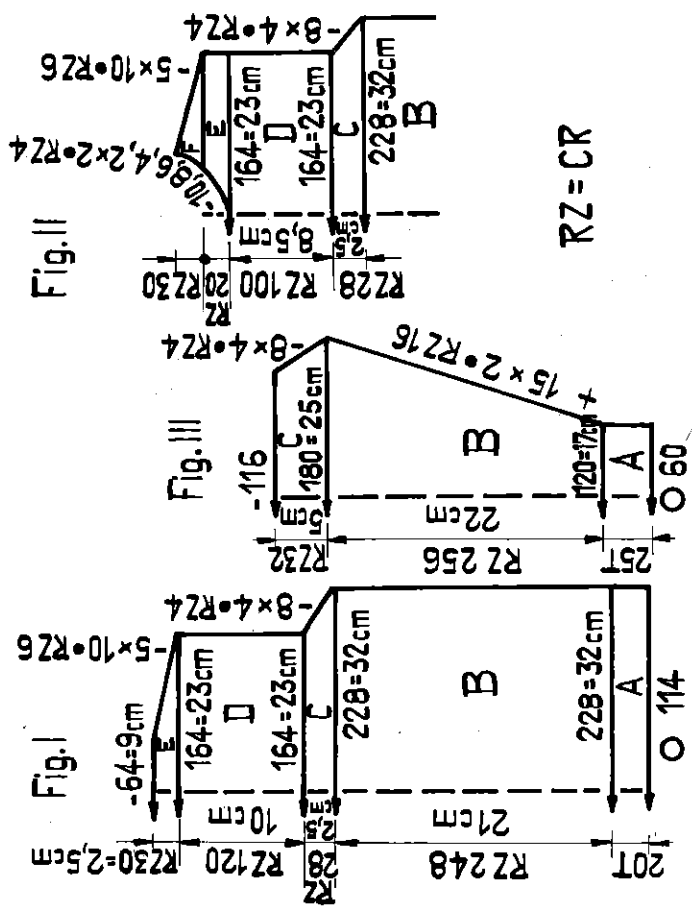

Pullover pour garçonnet
 Taille: 3 à 4 ans env.
 Métrage: 100 gr = 450 m

Schéma Jacquard:
 Jac 40 "Paddy" dessin No.22 (67e)
 Tric. seulement les figures principales, coller espaces intermédiaires avec scotch.
 X = blanc, carrés vides = rouge, 1 carré = 1 m = 2 rgs. = CR 4

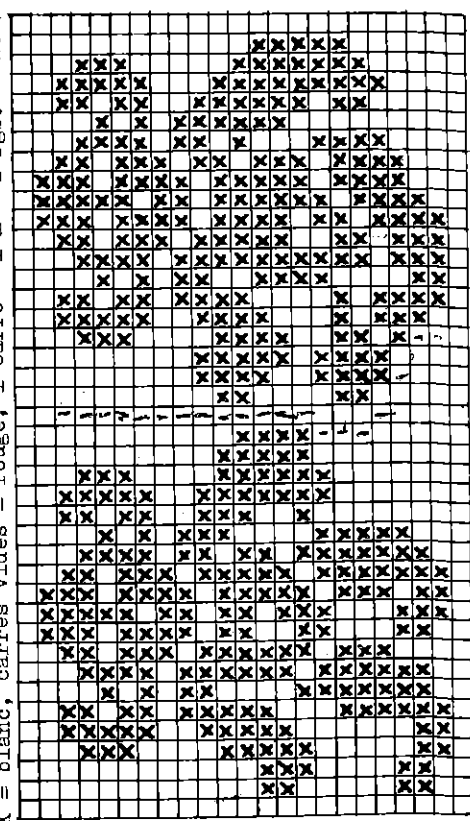

Fournitures: 300 gr laine moy., 250 gr rouge, 50 gr blanc
Grandeur de maille: Dessin 3, Tub. 4, Col, côte 1:1 = 2 1/2
Echantillon: 100 m = 14 cm, 100 rgs. = 8,5 cm
Dessin: Manivelle en bas, abaisseurs rouges

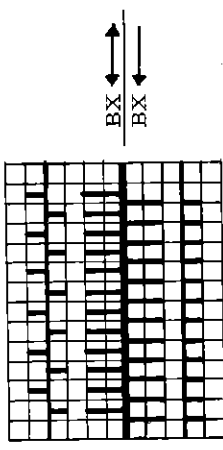

Fig. I + III: A = tub. rouge, B = dessin, 20 rgs. rouge, 20 rgs. blanc et jusqu'à la fin continuer de tric. en rouge. C à E = dessin.
Fig. II: A = tub. rouge, B = dessin, 20 rgs. rouge, 20 rgs. blanc, 20 rgs. rouge. Maintenant trav. le dessin Jacquard selon schéma, ensuite jusqu'à la fin continuer de tric. en rouge. C et D = dessin. E = partager l'ouvrage, contin. de trav. séparément en sens inverse, dessin. F = dessin.
Col: Tric. tout en rouge. Pour côté 1:1 monter 104 m, tric. 60 rgs. Puis ttes. les aig. en travail et tric. 8 trs. tub. qq. trs. avec fil contrast. faire tomber les m.

Montage:
 Epingler parties selon mesures et repasser légèrement à la pattemouille. Assembler le pull et poser les manches. Coudre le col d'abord à l'extérieur, ensuite à l'intérieur m par m à points arrières en défilant le fil contrast. Pour terminer plier par moitié les rgs. 1:1 du col et coudre à l'intérieur.

2028

Suite de la page 20

Jambe droite: A gauche, laisser en place 3 m, à droite 4 m
Jambe gauche: A gauche, laisser en place 4 m, à droite 3 m

Fig. IX + XIV: Culotte partie droite et jambe
 A = Ourlet: avec 76 aig. de ch. et GM 1 placer le zig-zag, ensuite chariot derrière GX, devant N, GM 4 1/2. Tric. 24 rgs. jersey, transférer ttes. les m sur fonture avant. B = en dessin (derrière disposer aig. sel. schéma), tric. droit. C = en dessin, dimin. des deux côtés, ensuite à gauche rabattre 8 m. D = à droite monter 16 m en côte bonn., derrière ttes. les aig. en travail. Chariot derrière EX, devant N. De ch. côté augmenter 2 m à ch. 2e rgs. c.à d. avec aig. à 2 chas, derrière et devant reporter 2 m à l'aig. à l'extérieur, laisser aig. vide en travail. E = 10 rgs. N/N. F = transférer m pour côte 1:1, arrêter.
 Tric. partie gauche en sens inverse

Montage:
 Repasser légèrement les parties à la pattemouille. Fermer jambes le long de C. Ourler aux 8 m rabattues les 16 m montées vers D. Ensuite assembler pointe de pied et semelle (D, E et F). Coudre les jambes le long de A et B. Passer élastique.

2029 PASSAP - DUOMATIC

Fig. I + II

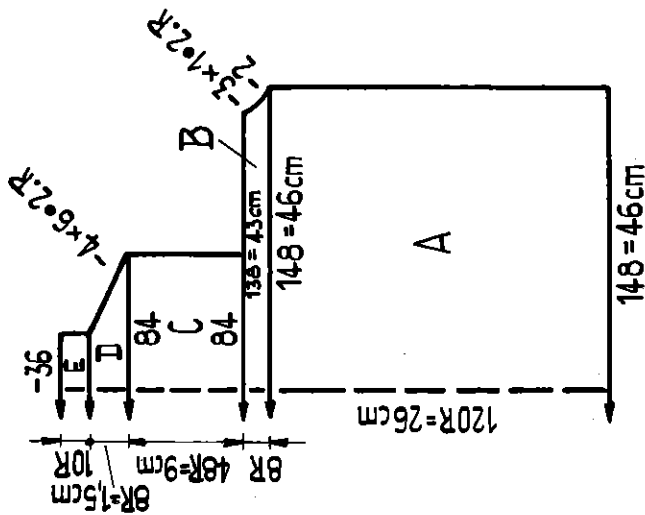

Robe de fillette

Taille:

1½ an env.

Fournitures: 180 gr env. laine moyenne de Bébé, un peu de blanc pour broder, 6 boutons.

Grandeur de maille: Bords côté l:l = 3, jersey 5½, dessin 4

100 m = 31 cm,

Echantillon: 100 rgs. = 22 cm (jersey)

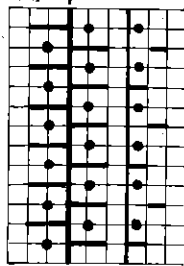

Dessin:

Derrière: N

Devant: 2 rgs. AX 0

2 rgs. N

Métrage: 100 gr = 350 m

Fig. I et II: A et B = jersey devant, Prendre ttes. les m sur un fil auxiliaire. C = remettre à la machine devant de nouveau ttes. les m comme suit: à gauche (côté endroit vers l'avant) suspendre à ch. aig. 2 m et à ch. 5e aig. 3 m, tric. 2 rgs. GX/N. Maintenir, reporter les m à l'arrière pour le dessin et devant disposer pous-soirs. Dessin. D = dessin. E = chariot N/N, tric. côté l:l.

Fig. III: A = côté l:l. B et C = jersey

Montage:

Épingler parties selon mesures et repasser légèrement à la pattemouille. Assembler les parties en laissant ouvertes les deux ouvertures des épaules. A l'ouverture des épaules, crocheter 1 tr de m serrées en trav. devant 3 ganses de ch. côté, coudre boutons du côté opposé. Broder le corsage à points arrière (point nid d'abeille). Coudre ourlet.

2030 PASSAP - DUOMATIC

Fig.a

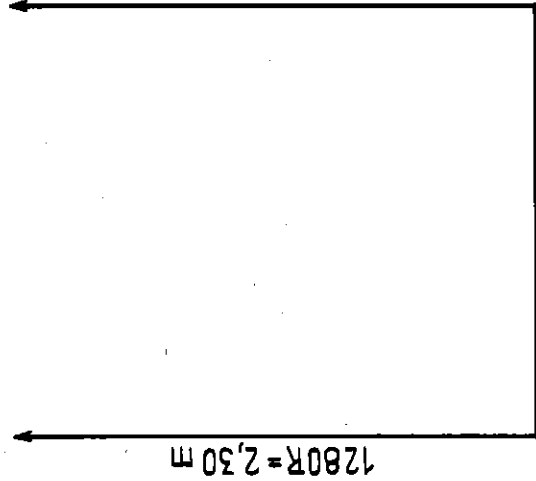

Robe de baptême

Taille: 2 à 6 mois

Métrage: 100 gr = 800 m

Fournitures: 24 pelotes DMC No.20 (coton mercerisé très fin)

50 cm gros-grain 5 cm large, 3 m ruban de soie,

3,5 m taffetas.

Grandeur de maille: 4

Echantillon: 100 m = 37 cm, 100 rgs. = 18 cm

Dessin:

Derrière: N

Devant: AX

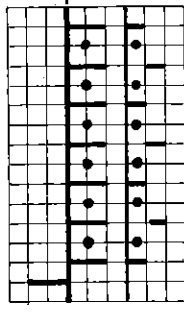

Fig. a et b: Dessin

Ceinture: Monter 160 m et tric. 80 rgs. avec GM 4, arrêter

Bretelles: tric. deux fois. Monter 30 m pour tub. et tric.

150 trs. tub.

Montage:

Bien amidonner et repasser à la pattemouille selon mesure. Couper le taffetas pour Fig. a et b. Doubler de taffetas les deux parties en les frontant en une lisière latérale à la largeur de la ceinture. Recouvrir le gros-grain avec la ceinture et fixer celle-ci d'abord à Fig. b, puis en dessous de la Fig. a. Fixer le ruban de soie derrière aux deux extrémités de la ceinture puis le ramener devant et faire un noeud. Coudre les bretelles.

2031 PASSAP - DUOMATIC

23/B

Taille: 1 an à 1½ an env.

Robe de fillette
Fournitures: 150 gr env. laine moyenne de Bébé, 9 boutons, 1,5 m ruban de soie

Grandeur de maille: Ourlet 4½, Jersey et Dessin 5, Bords côte 1:1 = 1½

Echantillon: 100 m = 36 cm, 100 rgs. = 18 cm

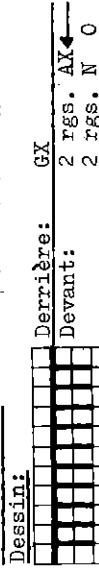

Métrage: 100 gr = 350 m

Fig. II

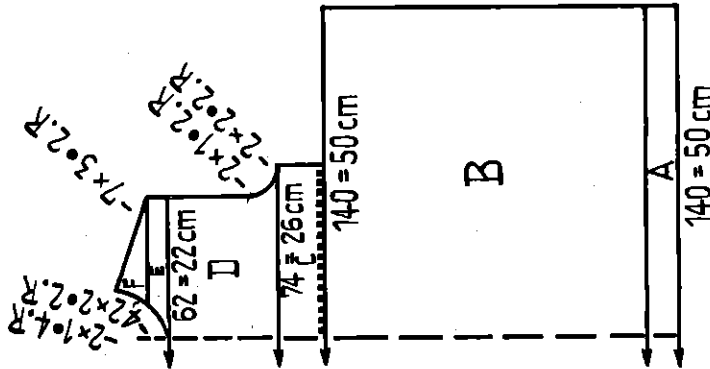

Fig. I

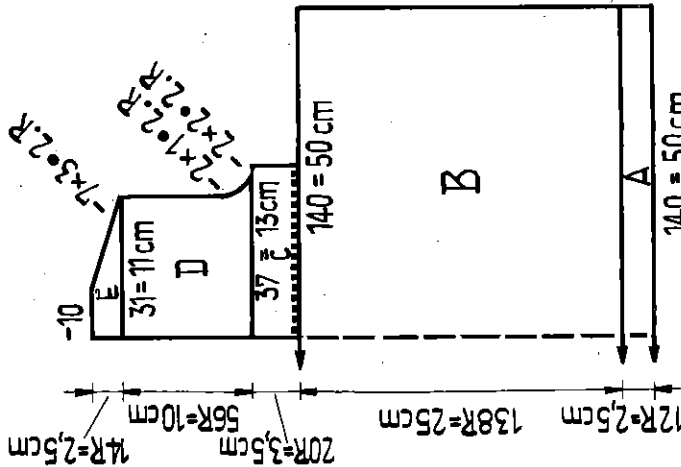

Fig. I: A = Jersey. B = dessin rayures comme suit: tric. 14 rgs. Jersey, 14 rgs. dessin, 14 rgs. Jersey, 14 rgs. dessin, 14 rgs. Jersey, 10 rgs. dessin, 10 rgs. Jersey, 10 rgs. dessin, 10 rgs. Jersey. Prendre ttes. les m sur un fil auxiliaire. C = Remettre la moitié de la partie à nouveau à la machine sur 37 aig., ensuite tric. 10 rgs. Jersey et 10 rgs. dessin en faisant dans le ler rg un rg de trous. D et E = en alternant, tric. 10 rgs. Jersey et 10 rgs. dessin. Puis avec l'autre moitié de la partie tric. sections C à E en sens inverse.

Fig. II: A et B = trav. comme Fig. I. C = remettre à la machine les m du fil auxil. comme Fig. I, mais sur 74 aig. et tric. 10 rgs. Jersey, 10 rgs. dessin. D = comme Fig. I. E = partager l'ouvrage, prendre partie gauche sur fil auxil. ou bien peigne-reporteur et tric. sections E et F en dessin. Ensuite pour partie gauche remettre les m à la machine et répéter E et F en sens inverse.

Fig. III: A = côte 1:1. B et C = en alternant tric. 10 rgs. dessin et 10 rgs. Jersey.

Montage:

Épingler parties selon mesures et repasser légèrement à la pattemouille. Assembler la robe. A l'encolure et à la fente du dos, crocheter 2 trs. de m serrées en faisant à la partie gauche 9 ganses. Coudre les boutons et passer le ruban de soie à travers le trou-trou. Ourler par moitié à l'intérieur la section A.

CLASSEMENT PASSAP

des métrages de différentes laines de tricotage ou fils synthétiques

Métrage par 100 gr

240 -	320 m	Laines de sport, resp. grosses laines
330 -	470 m	Laines moyennes de pullover ou de Bébé
480 -	700 m	Laines fines de pullover ou de Bébé ou fils synthétiques
plus que 700 m		Fils industriels ou laines très fines de tricot main, souvent fils synthétiques.

Fig. III

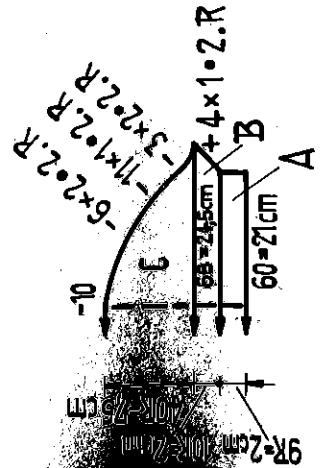

La laine est hydrophile (absorbe l'humidité). Donc, dans les climats humides il faut moins de métrage par 100 gr et dans les climats secs davantage de métrage par 100 gr. C'est pourquoi chaque indication de métrage par 100 gr ne peut être qu'un indice pour connaître le métrage du matériel quittant la filature.

Seul l'échantillon de tricotage est déterminant pour le choix du matériel.

Notez vos expériences sur les mesures d'échantillons lors d'une certaine grandeur de maille pour un métrage précis, dans un livret. Ensuite, vous pourrez plus tard consulter votre annotation pour choisir le matériel approprié pour un certain ouvrage.

2062 PASSAP - DUOMATIC

Cache-lange

Métrage: 100 gr = 350 m

Taille: 4 à 6 mois

Fournitures: 50 gr laine Bébé moyenne avec fils brillants
6 boutons, 1 élastique étroit

Grandeur de maille: Jersey 5, côte 1:1 et derrière 2:1

Echantillon: 100 m = 35 cm, 100 rgs. = 23 cm

Dessin: Jersey, côté envers à l'extérieur, taille côte 1:1, bords de lisières "maille longue" selon schéma.

Moufles

Dessin I et jersey tub.

Fig. XIII: A = dessin I, B = transférer m pour jersey tubulaire en faisant au premier tr un rg de trous. C = dim. des deux côtés derrière et devant avec aig. à 2 chas.

Montage:

Fermer les bords à points matelas. Crocheter le montage d'un rg de m serrées. Dans le trou-trou passer un cordon fin.

Gigoteuse

Corsage dessin I, culotte et jambes jersey tubulaire.

Fig. I, Corsage dos: A = tric. lère partie d'épaule une fois selon patron sur fonture avant, prendre sur peigne-reporteur. Tric. 2e partie d'épaule en sens inverse à gauche de la machine, à droite à côté, monter à nouveau 20 m puis remettre lère épaule sur machine. B = augm. des deux côtés, C = tric. droit. D = transf. m pour côte 1:1, au 8e tr faire un tr de trous, m pour jersey sur fonture avant, tric. 2 rgs., prendre sur peignes-reporteur.

Fig. II + IX, Corsage et gigoteuse: A = montage pour lère épaule sur fonture avant, tric. droit. B = augm. des deux côtés selon patron, enlever de la machine avec peigne-reporteur. Tric. 2e épaule (A+B) en sens inverse à gauche de la machine, à droite à côté, monter à nouveau 20 m, remettre lère épaule à droite à côté sur la machine. C = augm. des deux côtés. D = tric. droit. E = transf. m pour côte 1:1, au 8e rg faire 1 rg de trous, m pour jersey sur fonture avant. Mettre la partie de derrière sur fonture arrière puis trav. gigoteuse en jersey tub. comme suit: F = jersey tub. G = au centre rabattre 10 m de ch. avec fil contrast., à gauche derrière et devant, prendre 31 m sur peignes-reporteur ou fil auxil., avec les 2 x 31 m de droite selon patron, tric. tubulaire jambe droite: à droite tric. droit, à gauche dim. avec aig. à 2 chas. H = tubulaire. J = talon sur fonture arrière: dim. et augm. avec dégradés. K = tubulaire. L = tub. dim. des deux côtés derrière et devant, prendre derrières m sur un fil et coudre en un point.

Maintenant pour la jambe gauche, derrière et devant, remettre à la machine 31 m et tric. en sens inverse du patron.

Montage:

Fermer coutures des côtés vers C et D, crocheter tout le corsage d'un rg de m serrées, aux épaules des devants travailler 2 ganses et coudre les boutons du côté opposé. Fermer les 10 m de ch. du coin à points de m en défilant le fil contrast. Passer un cordon dans le trou-trou.

Fig. IX: Se commence derrière à la taille. A = bord côte 1:1, au 4e rg faire 1 rg de trous. B = transf. m à l'avant pour jersey, et derrière selon schéma, 5 m de ch. côté en travail, chariot CX/M. C = derrière de ch. côté en supplément, encore 23 aig. en travail, tric. droit, ensuite des deux côtés, transf. 23 m de derrière à l'avant et rabattre ces m doubles. Derrière, il reste de nouveau 5 aig. de ch. en trav. D = dim. de ch. côté avec aig. à 5 chas, et derrière faire suivre les 5 m de lisière. E = augm. des deux côtés avec aig. à 5 chas et suspendre la boucle envers de la 6e m sur l'aig. vide. Derrière faire suivre les 5 m de lisière. F = tric. droit, au ler et au 28e rg tric. de ch. côté une boutonnière comme suit: devant et derrière, reporter la 3e m sur la 4e aig., laisser aig. vide en travail. G = transf. m pour côte 1:1 (de ch. côté il y a 5 m doubles) Tric. droit, au 10e rg faire une boutonnière de ch. côté, ar-rêter.

Fig. IX

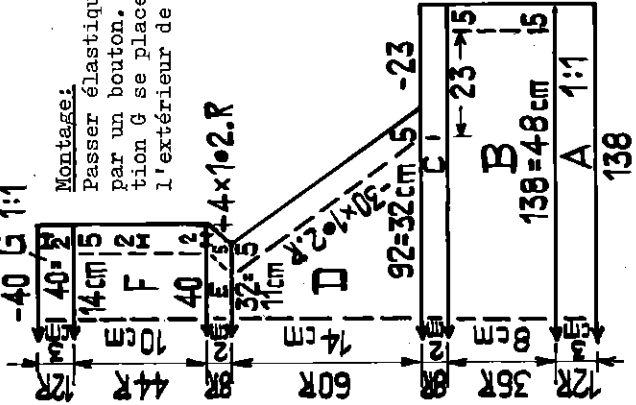

Montage:

Passer élastique dans le trou-trou et fixer de ch. côté par un bouton. Replier la bavette de façon que la section G se place sur section A. Coudre des boutons à l'extérieur de B et C correspondant aux boutonnières.

Lisière gauche



Lisière droite

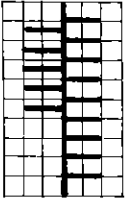

2049 PASSAP - DUOMATIC

Gigoteuse, pieds tric. en tubulaire Métrage: 100 gr = 360 m

Taille: 3 à 9 mois

Pournitures: 120 gr env. laine moyenne de Bébé avec fils brillants, 1 fil élastique, 2 boutons

Grandeur de maille: 4 1/2

Echantillon: 100 m = 38 cm, 100 rgs. (CR 200) = 14 cm

Dessin: En dessin selon schéma 1 et 2, tricoté de haut en bas, jambes et corps tubulaire

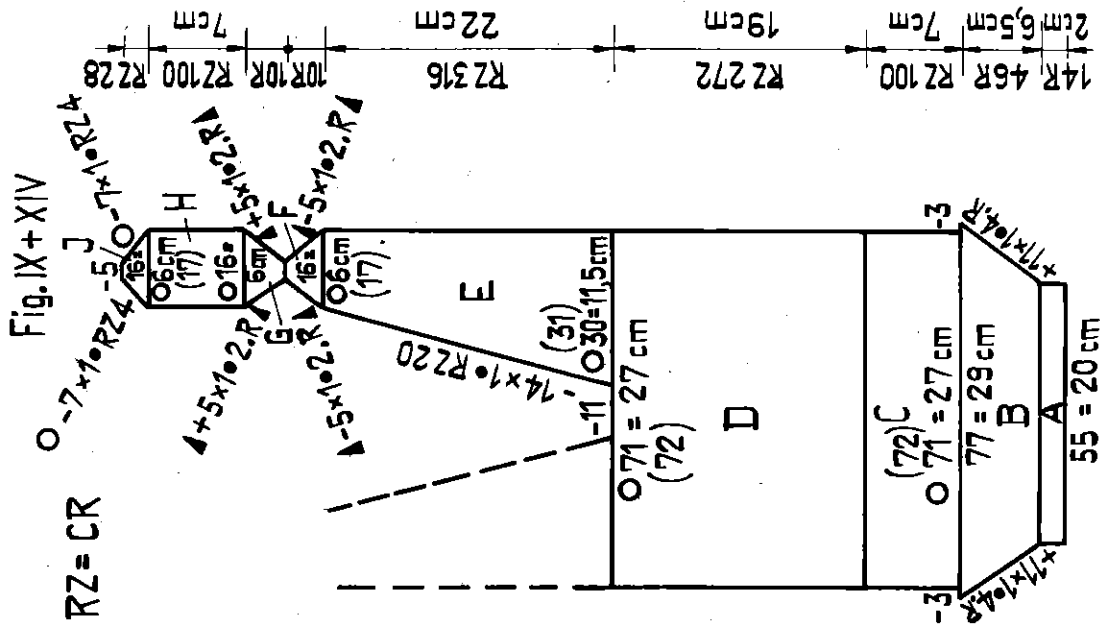

Dessin 1:

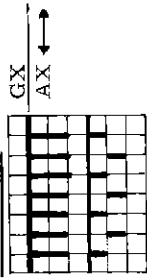

Dessin 2:

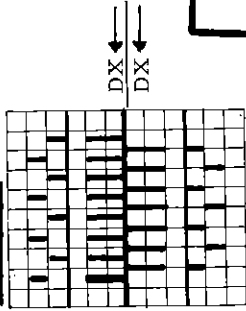

2080 PASSAP - DUOMATIC

arrière (chariot derrière AX → /devant GX), une fois sur fonture avant (chariot derrière GX/devant AX →) laisser pendre entre les fontures.

A = ourlet supérieur, tric. droit. B = augm. des deux côtés, ensuite rabattre des deux côtés 3 m de ch. pour ourlets des emmanchures.

C = tub. selon schéma 2, sur fonture arrière à gauche, remettre 1 aig. supplémentaire en trav. (derrière 72 m, devant 71 m). Tric. droit jusqu'à CR 100, ensuite tric. 4 rgs. (CR 8) CX/CX. D = tric. droit jusqu'à CR 272; noter disposition des poussoirs. Au milieu, derrière et devant, rabattre 11 m de ch. Derrière à gauche, prendre 31 m, devant 30 m, mettre sur peignes-reporteur et laisser pendre entre les fontures. E = maintenant tric. jambe droite selon schéma 2

comme patron. Sur fonture arrière remettre à gauche une aig. supplémentaire en trav. (derrière 31 m, devant 30 m) à droite tric. droit, à gauche derrière et devant, dim. avec aig. à l chas. F + G = talon, derrière GX, pousser touche zéro, sur fonture avant BX et poussoirs. H = tub. selon schéma 2, tric. droit. J = de ch. côté derrière et devant, dim. 1 m de ch. à ch. 4 rgs, prendre dernières m sur un fil, serrer en un point et coudre.

Pour jambe gauche: remettre sur aig. les m des peignes-reporteur et tric. sections E à J en sens inverse.

Pour jambe droite: remettre sur aig. les m des peignes-reporteur et tric. sections E à J en sens inverse.

Bretelles: Tric. deux fois tub. selon schéma 2 (derrière 7 aig. devant 6 aig.) tric. jusqu'à CR 100. Pour boutonnières tric. à la main devant 2, derrière 3 m du centre avec fil contrast., tric. CR 5 par-dessus, ensuite pour les pointes de ch. côté, derrière et devant, dim. 1 m de ch. tous les CR 6.

Montage: Retourner culotte et bretelles. Fermer les 11 m rabattues entre les jambes à points surjetés. Passer un fil élastique dans les trs. tub. entre C et D. Ourler à l'intérieur section A et les 3 m rabattues.

Aux bretelles défaire le fil contrast. et pour boutonnières, renforcer au point feston les m libres de derrière et devant. Coudre les bretelles au dos et fixer devant les deux boutons correspondants.

Echantillon: 100 m = 32 cm, 100 rgs. = 21 cm Métrage: 100 gr = 400 m

Dessin: Jersey, tous les bords crochétés

Fig. I: Dos droit selon patron

A = après le montage tric. 30 rgs., ensuite lère dim. comme suit: à droite avec aig. à 3 chas, reporter 1 m d'l aig. à l'intérieur, ensuite avec aig. à 24 chas, reporter 24 m (3e m double) d'l aig. à l'intérieur, à droite 2 aig. hors-trav. Après 14 rgs. deuxième dim. avec 23 m et ainsi de suite. B = à droite dim. pour emmanchure, ensuite tric. droit, à gauche tric. droit. C = à droite biais d'épaule, arrêter.

Dos gauche, répéter en sens inverse

Fig. II: A = après 30 rgs. dim. des deux côtés comme Fig. I. B = dim. de ch. côté pour emmanchure, ensuite tric. droit. C = partager l'ouvrage avec BX et poussoirs, rabattre 8 m au centre. Première partie d'épaule selon patron: à droite tric. droit, dim. à gauche pour encoïure. D = à droite biais d'épaule, tric. droit à gauche.

Répéter en sens inverse deuxième partie d'épaule

Poche: Monter 33 m, tric. 38 rgs. arrêter

Montage: Epingle parties selon mesures et repasser à la pattemouille. Fermer coutures des côtés et des épaules. Border tous les bords et emmanchures avec coton rouge au crochet comme suit: 1 rg serrées. 2e rg: * dans la lère m 1 point de chaînette et 3 brides, sauter 3 m *, border poche de la même manière et la poser devant. Coudre 3 boutons à la fente du dos et les bou-tonner à travers le bord croché.

Patron sur page 27

2036 PASSAP - DUOMATIC

2080

Suite de la page 26

27/B

Fig. I

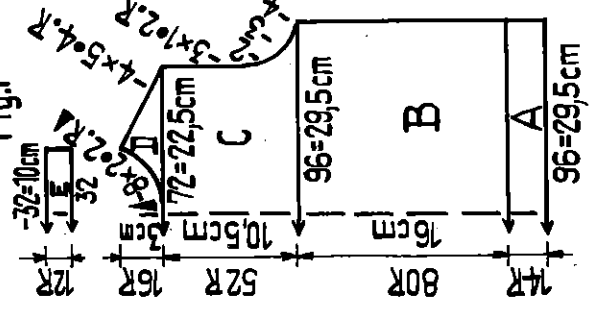

Fig. II

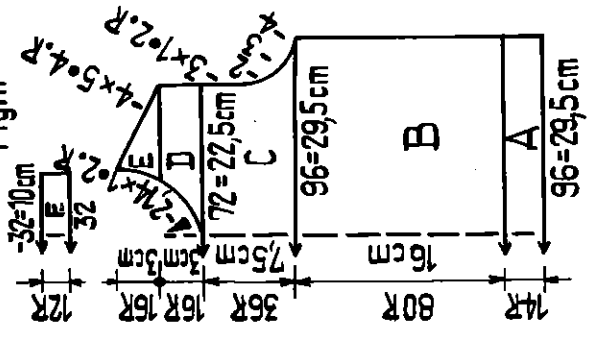
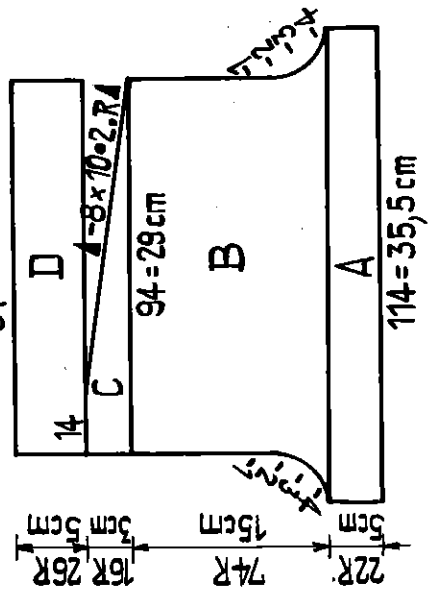

Fig. IX



Pour garçonnet, Pullover et pantalon

Taille: 1 à 2 ans env.

Fournitures: 150 gr laine moyenne: 100 gr bleu, 50 gr blanc

Grandeur de maille: Jersey et Dessin 5½, bords côte 1:1 = 3½

Echantillon: 100 m = 31 cm, 100 rgs. = 20 cm

Dessin: Pantalon en jersey bleu, Pullover jersey: partie inférieure bleue, partie supérieure blanche, entre les deux, dessin jacquard.

Dessin Jacquard: Manivelle en bas, abaisseurs noirs

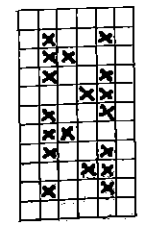
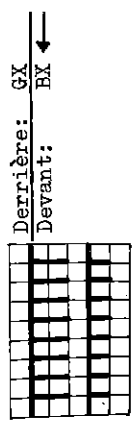

X = bleu, carrés vides = blanc
1 carré = 1 m = 2 rgs. = CR 4 total CR 16

Métrage: 100 gr = 410 m

Fig. I

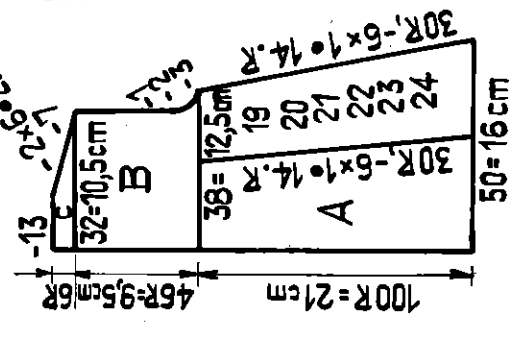
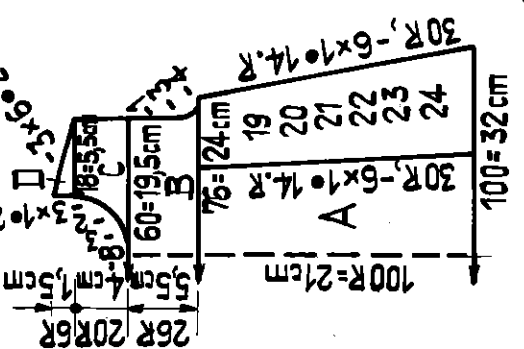

Fig. II



Pullover

Fig. I: A = Bord côte 1:1 bleu. B = transf. m pour jersey, jersey bleu. C = emmanchures, 12 rgs. bleu, 2 rgs. blanc, 2 rgs. bleu, une fois dessin jacquard selon schéma, ensuite continuer de tric. en jersey blanc. D = partager l'ouvrage, encolure par dégradés, jersey blanc. E = transf. m pour côte 1:1, tric. côte 1:1, arrêter.

Fig. II: A à C = comme Fig. I. D et E = jersey avec dégradés. F = transf. ttes. les m d'encolure pour côte 1:1, tric. côte 1:1, arrêter.

Dessin crochet: 1 rg m serrées, 2e rg: 2 m serrées dans les lère et 2e m, 3 m en l'air, 1 m serrée en arrière dans la 2e m, ensuite 2 m serrées dans les 3e et 4e m, 3 m en l'air, 1 m serrée en arrière dans la 4e m et ainsi de suite.

Montage:

Epingler parties selon mesures et repasser légèrement à la pattemouille. Fermer coutures des côtés et épaule droite. Crocheter à l'épaule gauche, derrière et devant 1 rg de m serrées en faisant devant 4 boutonsnières, puis coudre boutons du côté opposé. Crocheter emmanchures avec le dessin crochet.

Pantalon

Fig. IX: Tric. deux parties en sens inverse l'une de l'autre tout en bleu. A = bord côte 1:1. B = jersey. C = jersey avec dégradés. D = jersey, arrêter.

Montage:

Repasser parties légèrement à la pattemouille. Fermer les jambes et assembler le pantalon. Coudre à la taille 2 cm env. à l'intérieur et passer élastique.

2037 PASSAP - DUOMATIC

28/B

Métrage: 100 gr = 1000 m

Cape pour petit enfant

Taille: 3 à 8 mois env.

Fournitures: 150 gr Dralon fin: 140 gr blanc et 10 gr turquoise
1 pression en plastique

Dessin:
Manivelle en bas, abaissseurs rouges

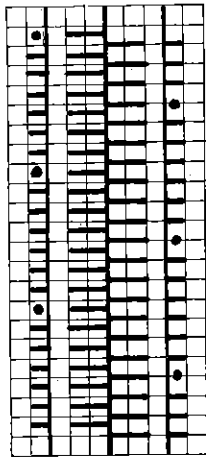

Derrière:	Devant:
1er Motif: 6 rgs. N	AX
2e Motif: 6 rgs. AX	N
Répéter	

Grandeur de maille: Dessin 3, jersey tubulaire 4 1/2

Échantillon: 100 m = 24,5 cm, 100 rgs. = 15,5 cm

Dessin: Montage chevalé en turquoise, toute la cape blanche en dessin selon schéma

Fig. I, Dos: A = Montage chevalé turquoise en côte bonn. (= 2 rgs.), ensuite Faire 238 rgs. en dessin blanc selon schéma. Dim. des deux côtés. B = de ch. côté biais des épaules avec aig. à 3 chas selon patron, c.à d. dim. 2 m, tric. 2 rgs., dim. 2 m, tric. 2 rgs., dim. 4 m, tric. 2 rgs., répéter encore 5 x. Arrêter.
Fig. II, Devant gauche: A = montage selon Fig. I, ensuite blanc en dessin. Dim. à droite, à gauche tric. droit. B = à droite biais de l'épaule avec aig. à 3 chas, à gauche encolure. Trav. les 3 dernières diminutions de l'épaule de gauche à droite selon patron. Devant droit selon patron, mais commencer avec 2e motif.

Fig. IV, Col: A = montage chevalé en turquoise, ensuite blanc en dessin. B = des deux côtés, tric. les 24 m extérieures avec qq. rgs. de fil contrast. et faire tomber les m. Avec les 106 m restantes, tric. droit. C = tubulaire. Qq. rgs. avec fil contrast., faire tomber les m. Bords pour milieu devant: tric. deux fois. Avec 140 m en turquoise, montage chevalé, ensuite 6 rgs. blanc en dessin, 2 rgs. N/V, puis qq. rgs. avec fil contrast., faire tomber les m.

Montage:

Pas repasser! Fermer coutures latérales. Coudre les bords de devant m par m à points arrières en défaisant le fil contrast. Au col, de ch. côté, coudre les m tombées du point • jusqu'à la flèche à points arrières m par m en défaisant le fil contrast. Poser le col depuis mi-bord devant jusqu'à mi-bord devant, d'abord à l'extérieur m par m à points arrières, ensuite ourler à l'intérieur en défaisant le fil contrast. Au cou fermer avec la pression.

Fig. II

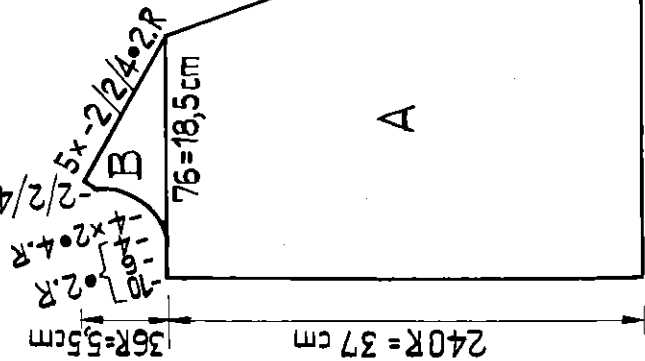

Fig. I

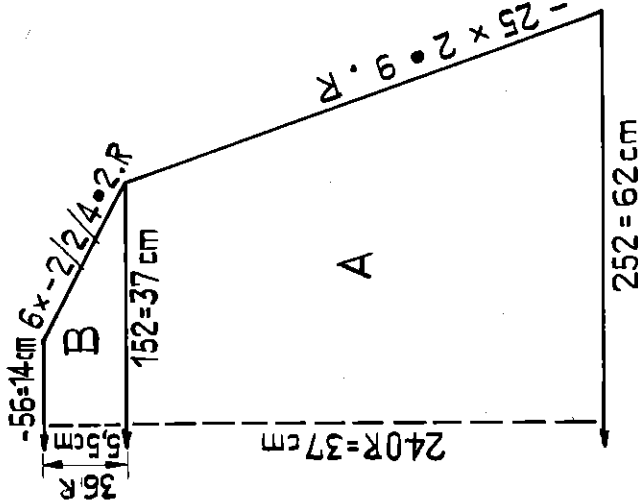
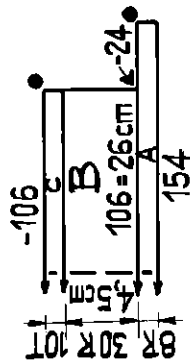
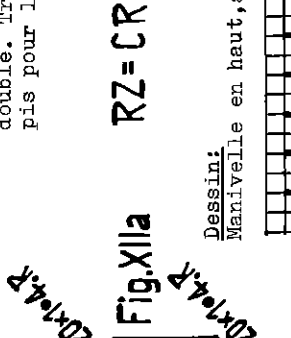
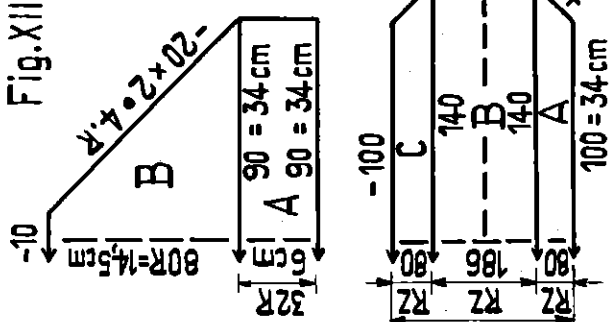
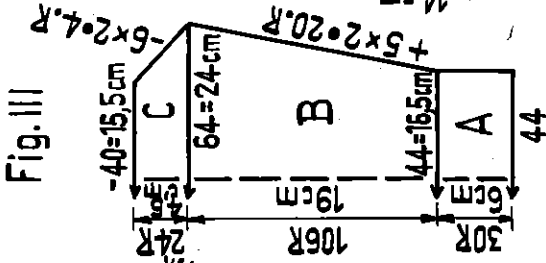
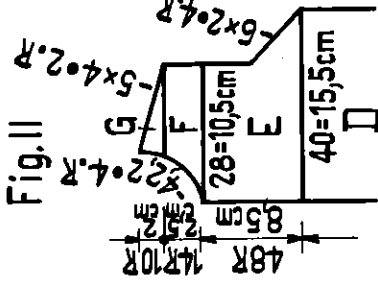
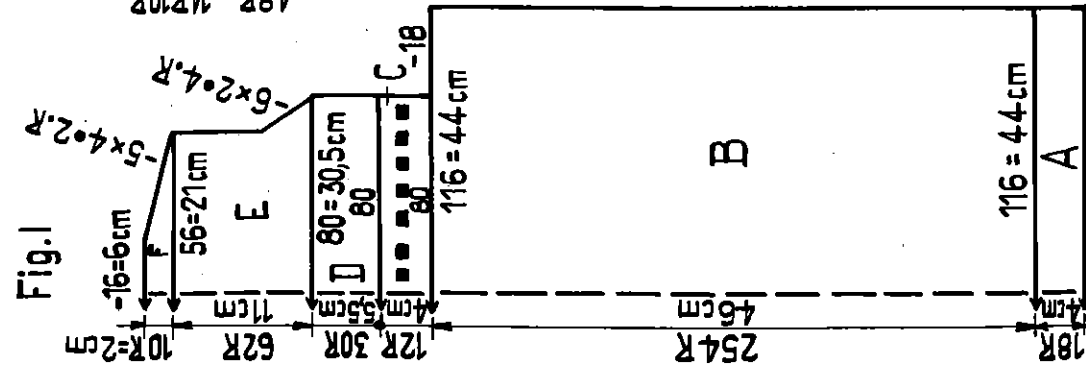

Fig. IV



2039 PASSAP-DUOMATIC

Métrage: 100 gr = 700 m



"Nid d'ange" avec manches, capuchon et moufles séparés (gigoteuse)

Taille: Pour 1 année env.

Fournitures: 500 gr laine fine, 1 fermeture glissière

Laine double: dessin 4 1/2, côte 1:1 = 4 1/2

Laine simple: dessin tapis devant 1, derrière 3 1/2

Échantillon: Dessin: 100 m = 38 cm, 100 rgs. = 18 cm

Sac, capuchon et moufles tric. en laine double. Tric. en laine simple dessin tapis pour le rebord du capuchon.

Dessin: Manivelle en haut, abaisseurs rouges

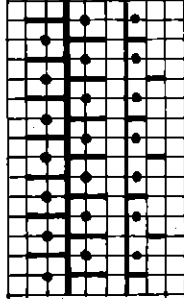

Dessin tapis: Manivelle en bas, abaisseurs rouges

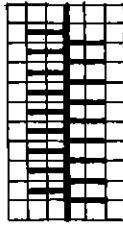

Derrière EX
Devant CX

2 rgs. avec les deux chariots
2 rgs. avec chariot devant seulement

Répéter

Fig. I, Partie dos: A = Bords côte 1:1. B = disposer poussoirs pour dessin, dessin. C = réduire l'ouvrage à 36 m comme suit: transi. ttes. les m de l'arrière à l'avant, ensuite, laisser d'abord 4 m puis reporter la 2e m sur la 3e aig. etc. Reporter le reste des m avec le peigne-reporteur à partir du centre pour fermer les vides. Aux lisières aig. vides hors-trav. Ensuite transf. m à l'arrière pour côte 1:1. Chariot N/N. Avec 80 m, tric. 6 rgs. en côte 1:1, 1 tr de trous, 6 rgs. côte 1:1. D à F = Chariot N/AX.

Fig. II, Partie devant: Tric. deux parties identiques en sens inverse. A à E = comme Fig. I. F et G = encolure et biais de l'épaule.

Fig. III, Manche: A = bord côte 1:1. B et C = disposer poussoirs pour dessin, dessin
Fig. XII, Capuchon: A = dessin, B = dessin
Fig. XIIa, Rebord du Capuchon: Attention! L'indication des m sur le patron n'est valable que pour la fonture arrière. A, B et C = dessin tapis.

Montage: (Sac) Pas repasser! Fermer coutures latérales et des épaules. Fermer le bas du sac. Devant au centre, à partir du bas, fermer sur 12 cm. Au capuchon, assembler section B. Assembler montages du rebord et capuchon, coutures à l'intérieur. Fixer le capuchon comme suit à l'encolure: coudre côtés de A à l'encolure dos (à fleur avec couture épaule) et côtés A et moitié B du rebord du capuchon à l'encolure devant (devant à fleur). Tordre un cordon en laine et le passer à travers le trou-trou. Poser la fermeture glissière.

Moufles: Pour côte 1:1 monter 42 m, tric. 14 rgs., faire un rg de trous et tric. 6 rgs. Maintenant, poussoirs pour dessin en travail, tric. 36 rgs. dessin, à nouveau 8 rgs. côte 1:1 et mettre les m sur un fil.

Montage: (Moufles)

Assembler les moufles, à la fin coudre en un point les m. Vers le montage, crocheter 2 m serrées dans la lère et 2e m, 4 m en l'air, 2 m serrées dans la 3e et 4e m et ainsi de suite. Confectionner et passer cordon dans le trou-trou.

2040 PASSAP - DUOMATIC Fig.IX

30/B

Métrage: 100 gr = 410 m

Ensemble pour petit enfant

Taille: 1½ à 2 ans

Fournitures: 250 gr laine moyenne rose
 Pullover: 150 gr, 3 boutons
 Pantalon: 100 gr, 1 élastique

Grandeur de maille: Jersey devant 5½, derrière 5½,
 Tub. 4½, bords côte 1:1 = 3

Echantillon: 100 m = 32 cm, 100 rgs. = 24 cm

Dessin: Jersey avec torsade au corsage et au pantalon

Fig. I + III. Pullover: A = Bords côte 1:1. B et C = transf. m pour jersey, jersey, (rabattre Fig. III). D et E = partager l'ouvrage, continuer de trav. jersey séparément en sens inverse.

Fig. II: A comme Fi. I. B = transf. m pour jersey, devant et au centre pour torsade selon schéma, jersey et torsade. C = comme B. D et E = partager l'ouvrage, continuer de trav. séparément en sens inverse jersey et torsade.

Col: Pour côte 1:1, monter 80 m tric. 12 rgs. côté 1:1, mettre pour tub. ttes. les m en travail, 5 trs. tub. qq. trs. avec fil contrast., faire tomber les m.

Fig. IX. Pantalon: Tric. deux parties identiques en sens inverse. A = côte 1:1, bords. B et C = transf. m pour jersey et au centre pour torsade selon schéma du pantalon. Jersey et torsade. A la fin transf. ttes. les m de derrière à l'avant. D = jersey avec dégradés. E = ourlet jersey.

Montage: Épingler parties selon mesures et repasser légèrement à la pattemouille. Pullover: fermer coutures des côtés et des épaules. Poser les manches. Poser le col derrière à fleur avec la fente, d'abord à l'extérieur, ensuite à l'intérieur coudre m par m à points arrière en défilant le fil contrast. A la fente, crocheter 2 rgs. de m serrées en faisant au 2e rg 3 ganses d'un côté. Coudre boutons. Pantalon: fermer sections A et B des jambes. Poser le coin selon ligne pointillée du patron et assembler les deux parties du pantalon. Coudre par moitié à l'intérieur ourlet de la taille et passer élastique.

Dessin torsade:

Manivelle en bas, abaisseurs noirs

M = milieu

Schéma pour le devant

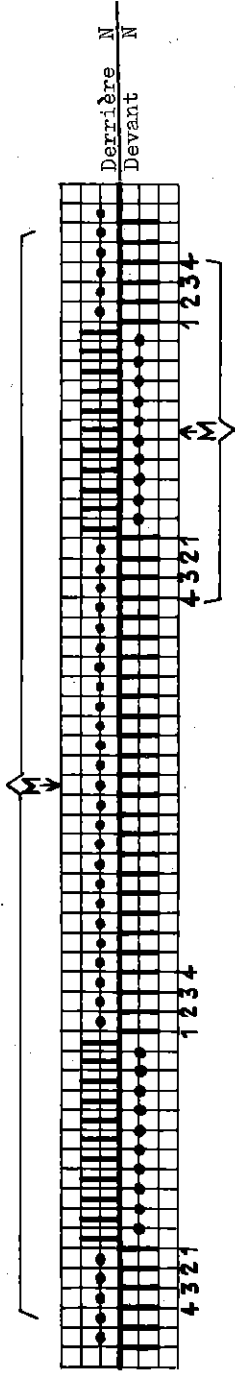

Après ch. 10e rg, croiser m 1 et 2 sur m 3 et 4

Schéma pour le pantalon

Fig. I

Fig. II

Fig. X

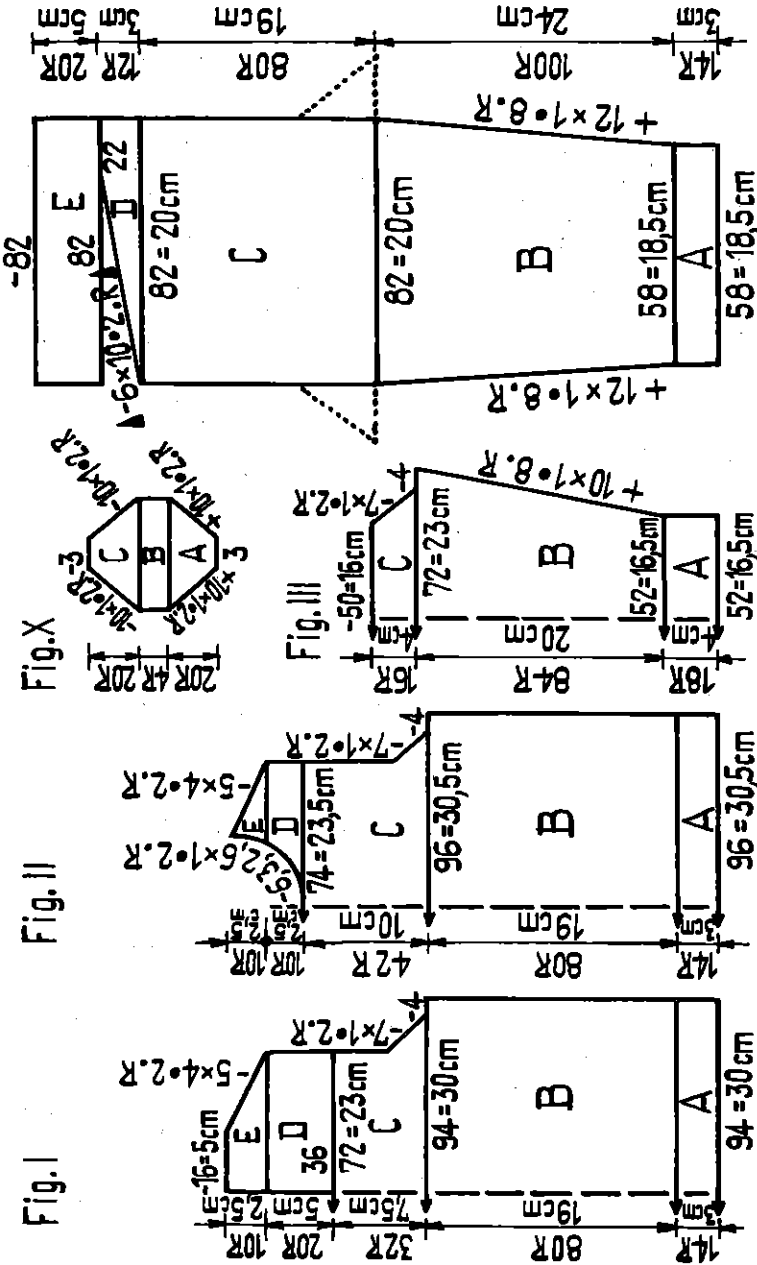

2041 PASSAP - DUOMATIC

Salopette avec béguin Taille: 6 à 12 mois
 Fournitures: 265 gr Fibre pour art. Bébé, 1 fermeture glissière
 Grandeur de 30 cm de long, 1 m env. ruban de soie, 2 à 3 m fil élastique
 Dessin-AX 5, Jersey et Tubulaire 5

Dessin:
 Toute la salopette en Dessin-AX selon schéma I, bords des manches en jersey, bord d'encolure en jersey tubulaire. Béguin, Dessin-AX selon schéma I, bord inférieur en jersey tubulaire.

Fig. I, II et XIV. Dos et Devants: A = Devant droit en dessin selon schéma I. Commencer par l'épaule. Monter ttes. les 14 m, à droite laisser 3 m sur fonture avant, transf. le reste à l'arrière, tric. 4 rgs. transf. les 3 m suivantes à l'avant, tric. à nouveau 4 rgs. ensuite

Fig. I, II + XIV

Echantillon:
 100 m = 44 cm, 100 rgs. = 14 cm

Métrage: 100 gr = 390 m

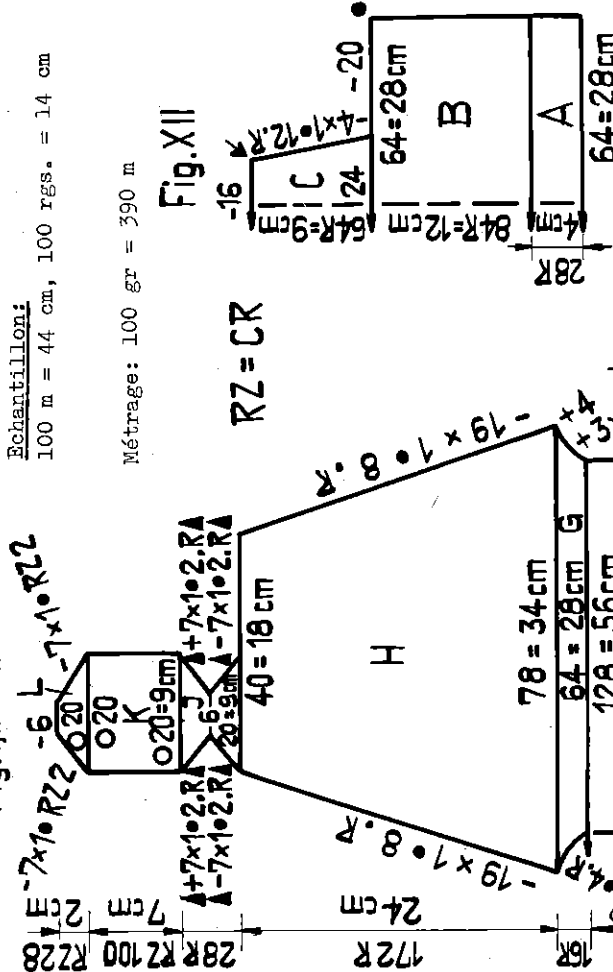

Fig. XII

$RZ = CR$

Fig. III



Schéma I: Manivelle en bas
 Abaisseurs noirs



Schéma II: Manivelle en haut
 Abaisseurs noirs

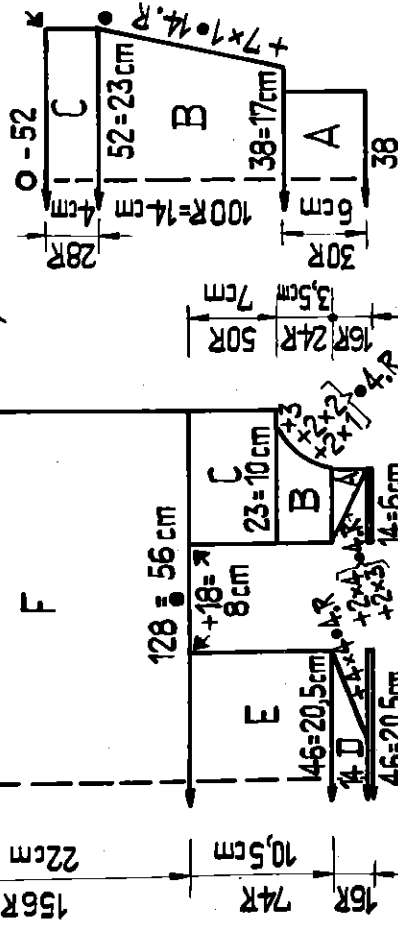

4 m à l'avant, etc. jusqu'à ce que ttes. les 14 m soient transférées sur la fonture avant, à droite tric. droit. B = encolure: à droite augm. à gauche tric. droit. C = tric. droit, prendre m sur peigne-reporter. Noter position des poussoirs. Maintenant sections A, B et C pour devant gauche, répéter en sens inverse et prendre m sur peigne-reporter. D = dos. Trav. les deux épaules de la même façon comme section A, mais en transférant toujours 4 m à l'avant. E = tric. droit. F = corps, à droite et à gauche du dos monter 18 m pour emmanchures, à droite et à gauche de ces 18 m, joindre les deux devants correspondants, tric. droit. G = Coin: noter position des poussoirs. Sur les m du côté gauche (jambe droite) tric. qq. rgs. avec fil contrast. et les mettre sur peignes-reporter. Avec les 64 m restantes, continuer de trav. la jambe gauche selon patron, augm. des deux côtés. H = dim. de ch. côté selon patron. J = pieds. Noter position des poussoirs. Suspendre la partie droite des m restantes sur fonture arrière comme suit: vis à vis de la partie gauche sur fonture arrière, mettre 20 aig. en position-travail, prendre les m de la partie droite sur peigne-reporter, tourner et mettre derrière sur les aig. vides. Sur fonture arrière, disposer les poussoirs correspondants selon dessin II. J = talon devant jersey, chariot derrière GX, dev. BX, dim. et augm. avec poussoirs. K = petits pieds: derrière DX, devant CX selon schéma II, tric. droit. L = pointe avec CX/CX, dim. des deux côtés avec aig. à 2 chas. Tric. jambe droite de G à L en sens inverse.

Fig. III. Manches: Commencer avec fil contrast. A = jersey, B = en dessin selon schéma I, augm. des deux côtés. C = dim. pour arrondi, arrêter droit.

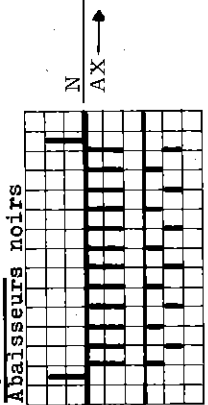
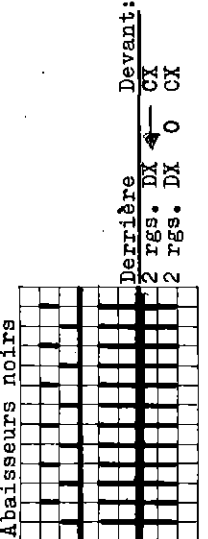
Bord d'encolure: Jersey tubulaire. Avec 78 aig. de ch. placer le zig-zag, tric. 12 trs. (CR 24) qq. rgs. avec fil contrast. faire tomber les m.

Fig. XII. Béguin: A = revers Selon schéma I, mais sur fonture arrière tric. droit. B = reporter ttes. les m à l'avant, en dessin selon schéma I, tric. droit. C = de ch. côté, rabattre 20 m, continuer de tric. avec 24 m, dim. des deux côtés, arrêter.

Bord du cou pour béguin: Sur ch. fonture 70 aig. en travail, placer le zig-zag, tric. 10 trs. (CR 20) CX/CX. Finir avec fil contrast. faire tomber les m.

Montage: Epinglez ttes. les parties selon mesures et repasser très légèrement à la pattemouille, de préférence seulement les bords cousus. Fermer les épaules, le coin et coutures des jambes. Coudre bord d'encolure m par m à points arrières en défaisant le fil contrast., ourler m libres à l'intérieur. Crocheter milieu devant d'un rg de m serrées. Poser la fermeture glissière. A 9 cm sous l'emmanchure et entre la jambe et le talon, passer un fil élastique. Fermer coutures des manches jusqu'au point e. A l'arrondi des manches coudre de la flèche à la flèche et cercle 0 à la couture des épaules aux emmanchures. Coudre hauteur de l'arrondi de la manche du point e à la flèche des 18 m montées.

Béguin: Epinglez les parties de la flèche au point e et assembler. Plier 3 cm de revers à l'extérieur. Coudre bord du cou m par m à points arrières en défaisant le fil contrast., ourler les m libres à l'intérieur. Pour attacher, coudre devant de ch. côté 50 cm de ruban de soie. Repasser les coutures encore une fois légèrement à la pattemouille.

2042 PASSAP - DUOMATIC

Fig. I

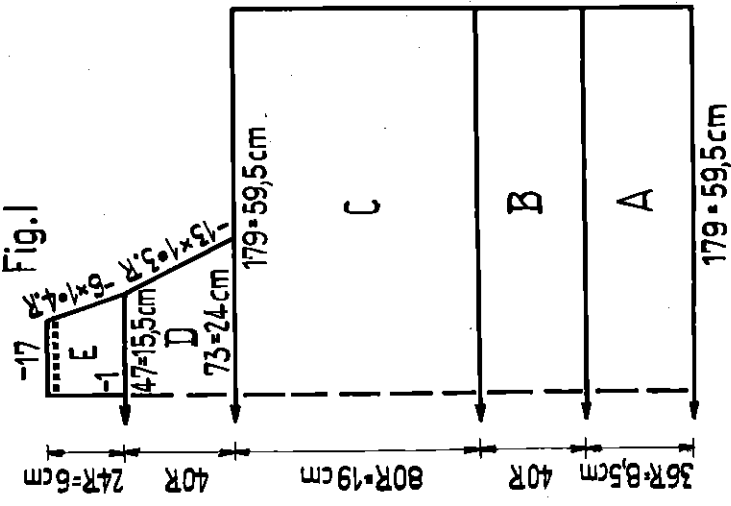

Fig. II

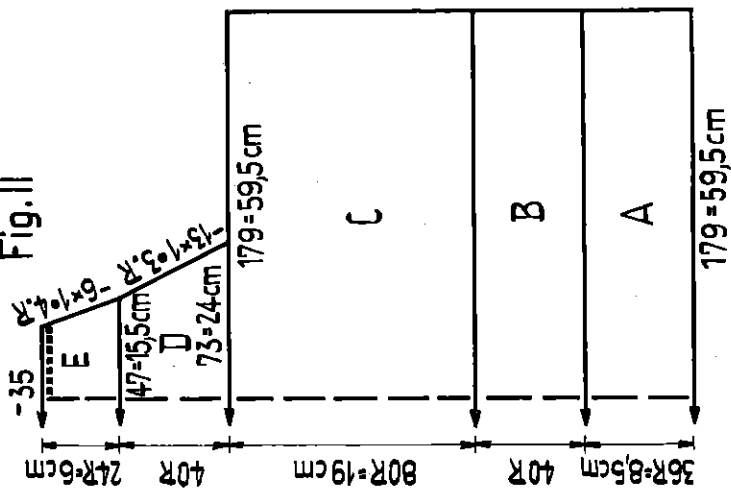
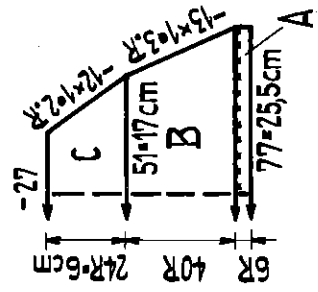

Fig. III



Robe fillette

Taille: 1½ à 2 ans

Fournitures: 200 gr env. laine moyenne de Bébé blanche, 3 boutons, 2 m env. ruban de soie

Grandeur de maille: Ourlet 4, Jersey et Dessin 5, bords côte 1:1 = 2

Echantillon: Jersey 100 m = 33 cm, 100 rgs. = 24 cm

Dessin: Tric. dessin selon schéma. X = 1 poussoir en position-repos

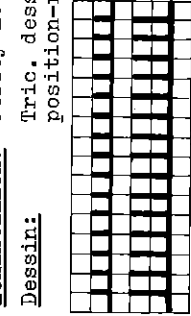

2 rgs. AX

Derrrière: 1 rg N

Devant: GX

1 carré = 1 m = 3 rgs. = CR 3

Métrage: 100 gr = 430 m

Fig. I: A = Ourlet jersey. B = transférer ttes. les m sur fonture arrière, dessin. C = transf. ttes. les m sur fonture avant, jersey. D = réduire m comme suit: 1ère aig. = 2 m, 2e aig. = 3 m etc., transf. ttes. les m sur fonture arrière, dessin. E = partager l'ouvrage, transf. ttes. les m sur fonture avant, jersey, après 22 rgs. faire 1 rg de trous.

Fig. II: A à D = comme Fig. I. E = transf. ttes. les m sur fonture avant, jersey, après 22 rgs. faire 1 rg de trous.

Fig. III: A = côte 1:1, après 5 rgs. faire 1 rg de trous. B = transf. ttes. les m sur fonture arrière, dessin. C = transf. ttes. les m sur fonture avant, jersey; après 22 rgs. faire 1 rg de trous.

Montage: Epinglez les parties selon mesures et repasser légèrement à la pattemouille. Assemblez les parties. Crocheter autour du cou et de la fenête du dos 1 tr de m serrées en faisant 3 ganses. Coudre boutons du côté opposé et passer un ruban de soie à l'encolure et aux manches dans le trou-trou.

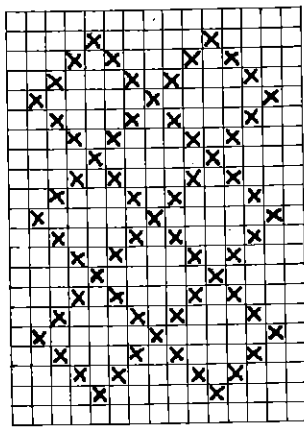

2043 PASSAP - DUOMATIC

Métrage: 100 gr = 375 m

Manteau pour enfant avec garniture de torsades et pli creux au dos

Taille: 3 à 4 ans

Fournitures: 480 gr env. laine moyenne, 6 boutons

Grandeur de maille: Dessin I = derrière 3 1/4, devant 4, Jersey = 4 1/4

Échantillon: 100 m = 16 cm, 100 rgs. = 16 cm

Dessin: Tout le manteau en "maille longue", à chaque devant une torsade, aux manches et au pli creux derrière.

Dessin I "maille longue"
Manivelle en bas, abaissseurs rouges

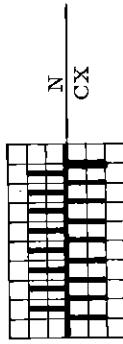

Pour un bord net à droite, mettre devant une aig, supplémentaire en travail, ceci contre la règle des aiguilles.

Fig. I b

-60=9,5cm

108R=17,9

-15x2,2.R

-12x2,4.R

-15x2,2.R

228=36,5cm

176R=28,5

336=54cm

176R=28,5

-5x2=30.R

-5x2=30.R

356=57cm

176R=28,5

336=54cm

176R=28,5

-5x2=30.R

-5x2=30.R

166=26,5 cm

Fig. II

-6

-5x2=30.R

-15x2,2.R

-12x2,4.R

-15x2,2.R

156=25cm

176R=28,5

336=54cm

176R=28,5

-5x2=30.R

-5x2=30.R

166=26,5 cm

176R=28,5

336=54cm

176R=28,5

-5x2=30.R

Fig. III

-22

-9x2,2.R

-18x2,4.R

-9x2,2.R

108R=17,9

174=28cm

112R=18cm

8R,+13x2,4.R

112R=18cm

174=28cm

108R=17,9

8R,+13x2,4.R

22=19,5cm

112R=18cm

174=28cm

108R=17,9

Fig. Ia. partie bas du dos: A = Avec ttes. les aig. et GM 1, placer le zig-zag, ensuite chariot CX/CX; ler tr GM 2, 2e tr GM 3, 3e au 8e tr derrière GM 3 1/4, devant GM 4. B = dessin I. Au milieu torsade et disposer les aig. de ch. côté pour pli selon schéma II. Avant le ler croisement, tric. 12 rgs. Dim. des deux côtés avec aig. à 3 chas. Pour terminer prendre m sur un fil.

Fig. Ib. Emplècement: Dessin I. A = comme Ia. B = dim. des deux côtés avec aig. à 3 chas, arrêter.

Fig. II. Devant droit: A = comme Fig. Ia. B = dessin I. A droite tric. droit, à gauche dim. avec aig. à 3 chas. A droite compter 80 m (40 devant), ensuite disposer torsade vers la gauche, tric. 12 rgs. Premier croisement, ensuite selon schéma. Au 150e rg, travailler lère boutonnière comme suit: à droite laisser 12 m (6 devant, 6 derrière), reporter les 3 m suivantes du devant à l'arrière. De ces doubles m, passer l'une à travers l'autre, de sorte qu'une m seulement reste sur ch. aig. Maintenant passer la 2e de ces m à travers la troisième et la nouvelle m à travers la première m. Reporter cette m en avant. Laisser aig. vidées en travail, tric. 1 rg, croiser le fil zig-zag qui s'est formé sur ces aig. (cette boutonnière ne doit plus être renforcée). C = à droite tric. droit, dim. à gauche avec aig. à 3 chas. Au 18e rg de C, faire la deuxième et au 62e rg, la troisième boutonnière. D = à droite rabattre d'abord 44 m et dim. ensuite pour encolure, continuer de dim. à gauche.

Fig. III. Tric. deux fois. A = comme Fig. Ia, mais tric. 5 trs. seulement. B = dessin I, au milieu torsade. Avant le premier croisement, tric. seulement 8 rgs. Augm. des deux côtés, C = dim. des deux côtés pour le raglan avec aig. à 3 chas, arrêter.

Col: Dessin I. Montage: placer le zig-zag sur 164 aig. avec GM 1, tric. 2 rgs. CX/CX avec GM 2 1/2, 1 rg N/N avec derrière GM 3 1/4, devant 4, 14 rgs. en dessin, ensuite 6 rgs. chariot N/CX, 6 rgs. avec GX/N, 40 rgs. avec fil contrast. faire tomber les m.

Dessin II, Torsade et moitié disposition aig. pour pli creux milieu dos:

33/B

Croiser 3e + 4e m avec lère + 2e m et 5e + 6e m avec 7e + 8e m.

Tric. 12 rgs. Répéter

Montage: Épingler parties selon mesures et re-

passer à la pattemouille. Faufilet le pli creux (flèche 2 sur flèche 1) et repasser à la pattemouille. Coudre l'emplècement à points arrière dans la lère rangée du dessin à la partie inférieure du dos. Coudre manches à points matelas entre le devant et dos puis fermer les côtés et coutures des manches en une fois. Coudre col d'a-

bord à l'extérieur m par m à points arrière - en commençant et finissant au centre devant (milieu devant = x-x-x-x-

du patron Fig. II) - autour de l'encolure, ensuite ourler à l'intérieur m par m en délaissant le fil contrast. Aux deux de-

vants coudre boutons vers les points et fermer la sous-patte avec l pression sous le bouton supérieur.

Fig. Ia. partie bas du dos: A = Avec ttes. les aig. et GM 1, placer le zig-zag, ensuite chariot CX/CX; ler tr GM 2, 2e tr GM 3, 3e au 8e tr derrière GM 3 1/4, devant GM 4. B = dessin I. Au milieu torsade et disposer les aig. de ch. côté pour pli selon schéma II. Avant le ler croisement, tric. 12 rgs. Dim. des deux côtés avec aig. à 3 chas. Pour terminer prendre m sur un fil.

Fig. Ib. Emplècement: Dessin I. A = comme Ia. B = dim. des deux côtés avec aig. à 3 chas, arrêter.

Fig. II. Devant droit: A = comme Fig. Ia. B = dessin I. A droite tric. droit, à gauche dim. avec aig. à 3 chas. A droite compter 80 m (40 devant), ensuite disposer torsade vers la gauche, tric. 12 rgs. Premier croisement, ensuite selon schéma. Au 150e rg, travailler lère boutonnière comme suit: à droite laisser 12 m (6 devant, 6 derrière), reporter les 3 m suivantes du devant à l'arrière. De ces doubles m, passer l'une à travers l'autre, de sorte qu'une m seulement reste sur ch. aig. Maintenant passer la 2e de ces m à travers la troisième et la nouvelle m à travers la première m. Reporter cette m en avant. Laisser aig. vidées en travail, tric. 1 rg, croiser le fil zig-zag qui s'est formé sur ces aig. (cette boutonnière ne doit plus être renforcée). C = à droite tric. droit, dim. à gauche avec aig. à 3 chas. Au 18e rg de C, faire la deuxième et au 62e rg, la troisième boutonnière. D = à droite rabattre d'abord 44 m et dim. ensuite pour encolure, continuer de dim. à gauche.

Fig. III. Tric. deux fois. A = comme Fig. Ia, mais tric. 5 trs. seulement. B = dessin I, au milieu torsade. Avant le premier croisement, tric. seulement 8 rgs. Augm. des deux côtés, C = dim. des deux côtés pour le raglan avec aig. à 3 chas, arrêter.

Col: Dessin I. Montage: placer le zig-zag sur 164 aig. avec GM 1, tric. 2 rgs. CX/CX avec GM 2 1/2, 1 rg N/N avec derrière GM 3 1/4, devant 4, 14 rgs. en dessin, ensuite 6 rgs. chariot N/CX, 6 rgs. avec GX/N, 40 rgs. avec fil contrast. faire tomber les m.

Dessin II, Torsade et moitié disposition aig. pour pli creux milieu dos:

Croiser 3e + 4e m avec lère + 2e m et 5e + 6e m avec 7e + 8e m.

Tric. 12 rgs. Répéter

Montage: Épingler parties selon mesures et re-

passer à la pattemouille. Faufilet le pli creux (flèche 2 sur flèche 1) et repasser à la pattemouille. Coudre l'emplècement à points arrière dans la lère rangée du dessin à la partie inférieure du dos. Coudre manches à points matelas entre le devant et dos puis fermer les côtés et coutures des manches en une fois. Coudre col d'a-

bord à l'extérieur m par m à points arrière - en commençant et finissant au centre devant (milieu devant = x-x-x-x-

du patron Fig. II) - autour de l'encolure, ensuite ourler à l'intérieur m par m en délaissant le fil contrast. Aux deux de-

vants coudre boutons vers les points et fermer la sous-patte avec l pression sous le bouton supérieur.

Fig. Ia. partie bas du dos: A = Avec ttes. les aig. et GM 1, placer le zig-zag, ensuite chariot CX/CX; ler tr GM 2, 2e tr GM 3, 3e au 8e tr derrière GM 3 1/4, devant GM 4. B = dessin I. Au milieu torsade et disposer les aig. de ch. côté pour pli selon schéma II. Avant le ler croisement, tric. 12 rgs. Dim. des deux côtés avec aig. à 3 chas. Pour terminer prendre m sur un fil.

Fig. Ib. Emplècement: Dessin I. A = comme Ia. B = dim. des deux côtés avec aig. à 3 chas, arrêter.

Fig. II. Devant droit: A = comme Fig. Ia. B = dessin I. A droite tric. droit, à gauche dim. avec aig. à 3 chas. A droite compter 80 m (40 devant), ensuite disposer torsade vers la gauche, tric. 12 rgs. Premier croisement, ensuite selon schéma. Au 150e rg, travailler lère boutonnière comme suit: à droite laisser 12 m (6 devant, 6 derrière), reporter les 3 m suivantes du devant à l'arrière. De ces doubles m, passer l'une à travers l'autre, de sorte qu'une m seulement reste sur ch. aig. Maintenant passer la 2e de ces m à travers la troisième et la nouvelle m à travers la première m. Reporter cette m en avant. Laisser aig. vidées en travail, tric. 1 rg, croiser le fil zig-zag qui s'est formé sur ces aig. (cette boutonnière ne doit plus être renforcée). C = à droite tric. droit, dim. à gauche avec aig. à 3 chas. Au 18e rg de C, faire la deuxième et au 62e rg, la troisième boutonnière. D = à droite rabattre d'abord 44 m et dim. ensuite pour encolure, continuer de dim. à gauche.

Fig. III. Tric. deux fois. A = comme Fig. Ia, mais tric. 5 trs. seulement. B = dessin I, au milieu torsade. Avant le premier croisement, tric. seulement 8 rgs. Augm. des deux côtés, C = dim. des deux côtés pour le raglan avec aig. à 3 chas, arrêter.

Col: Dessin I. Montage: placer le zig-zag sur 164 aig. avec GM 1, tric. 2 rgs. CX/CX avec GM 2 1/2, 1 rg N/N avec derrière GM 3 1/4, devant 4, 14 rgs. en dessin, ensuite 6 rgs. chariot N/CX, 6 rgs. avec GX/N, 40 rgs. avec fil contrast. faire tomber les m.

Dessin II, Torsade et moitié disposition aig. pour pli creux milieu dos:

Croiser 3e + 4e m avec lère + 2e m et 5e + 6e m avec 7e + 8e m.

Tric. 12 rgs. Répéter

Montage: Épingler parties selon mesures et re-

passer à la pattemouille. Faufilet le pli creux (flèche 2 sur flèche 1) et repasser à la pattemouille. Coudre l'emplècement à points arrière dans la lère rangée du dessin à la partie inférieure du dos. Coudre manches à points matelas entre le devant et dos puis fermer les côtés et coutures des manches en une fois. Coudre col d'a-

bord à l'extérieur m par m à points arrière - en commençant et finissant au centre devant (milieu devant = x-x-x-x-

du patron Fig. II) - autour de l'encolure, ensuite ourler à l'intérieur m par m en délaissant le fil contrast. Aux deux de-

vants coudre boutons vers les points et fermer la sous-patte avec l pression sous le bouton supérieur.

2044 PASSAP - DUOMATIC

Pour l'hiver: Overall avec doublure blanche Teddy, en dessin tapis

Fig. IX + I

Fig. IX + II

Taille: 3 à 4 ans

Fournitures: 330 gr laine rouge fine pour l'Overall, 340 gr Dralon 2-fils, blanc pour doublure, 1 fermeture glissière rouge de 40 cm, 3 m env. fil élastique rouge

Grandeur de maille: "Maille longue" derrière 3, devant 3 1/2
Dessin tapis: derrière 4, devant 1, bords côte 2:2 = 1 1/2

Echantillon: "Maille longue": 100 m = 16,5 cm, CR 100 = 13,5 cm
Dessin tapis: 100 m = 40 cm, CR 100 = 5 cm (compté seulement derrière)

Dessin: Tout le vêtement rouge, "maille longue" à l'intérieur. Bords côte 2:2, doublure blanche en dessin tapis, observer sur le patron les chiffres entre parenthèses().

Overall rouge

Fig. IX + I. Dos et derrière de la jambe. A à C = jambe gauche. A = côte 2:2. B = ttes. les aig. en trav., en dessin selon schéma I. Augm. des deux côtés. C = à droite tric. droit, à gauche dim. du coin. Qq. rgs. avec fil contrast., faire tomber les m et repasser à la pattemouille le fil contrast. Maintenant tric. jambe droite à gauche de la machine en sens inverse du patron, remettre ensuite jambe gauche à droite à côté de la machine en défaisant le fil contrast. D = tric. droit en dessin les deux parties. E = emmanchure des deux côtés, ensuite tric. droit de ch. côté. F = biais des épaules de ch. côté, arrêter.

Fig. X.II

Métrage Overall: 100 gr = 800 m
Métrage doublure: 100 gr = 800 m

RZ = CR

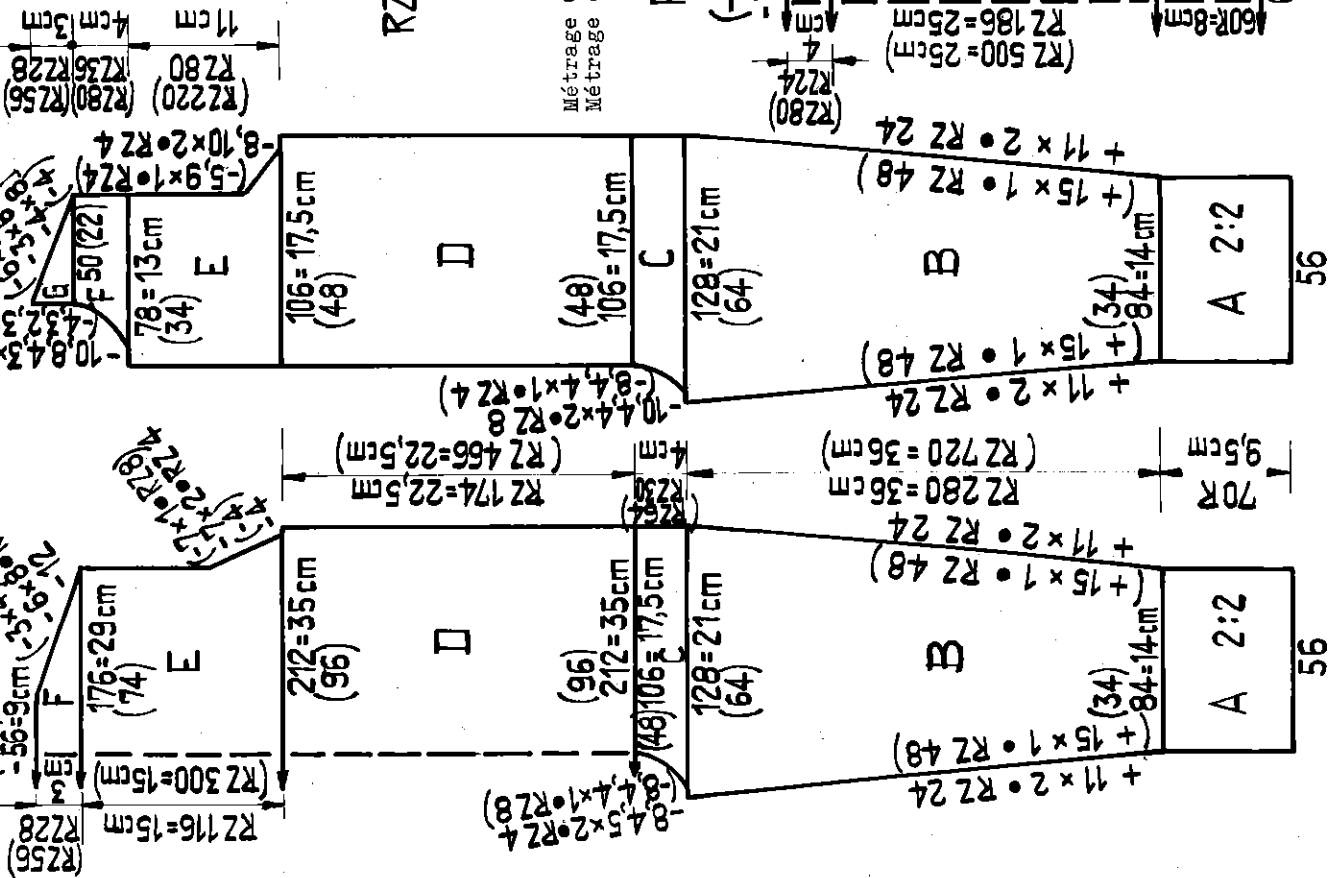

34/B

Dessin I: "maille longue"

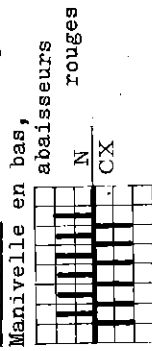

Dessin II: Dessin tapis
Manivelle en bas, abaisseurs noirs



2 rgs. avec les deux chariots
2 rgs, avec chariot devant seulement = CR 4 = 2 rgs. tricotés

2045 PASSAP - DUOMATIC

Métrage: 100 gr = 470 m

Salopette avec fond à couture

Taille: 12 mois env.

Fournitures: 100 gr laine à chaussettes, moyenne,

1 élastique

Grandeur de 5

maille:

Echantillon: 100 m = 31 cm, 100 rgs. = 22 cm

Dessin: Jersey tubulaire et semi-tubulaire

RZ = CR

Fig. IX + XIV

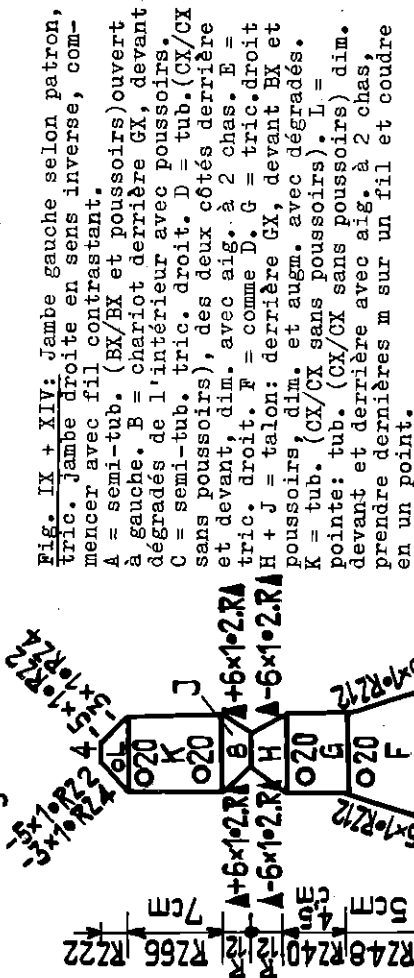
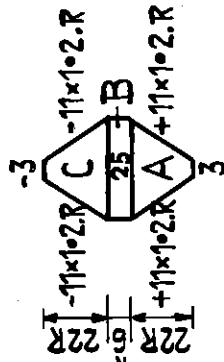

Fig. IX + XIV: Jambe gauche selon patron, tric. Jambe droite en sens inverse, commencer avec fil contrastant.
A = semi-tub. (BX/BX et poussoirs) ouvert à gauche. B = chariot derrière GX, devant dégradés de l'intérieur avec poussoirs.
C = semi-tub. tric. droit. D = tub. (CX/CX sans poussoirs), des deux côtés derrière et devant, dim. avec aig. à 2 chas. E = tric. droit. F = comme D. G = tric. droit H + J = talon: derrière GX, devant BX et poussoirs, dim. et augm. avec dégradés.
K = tub. (CX/CX sans poussoirs). L = pointe: tub. (CX/CX sans poussoirs) dim. devant et derrière avec aig. à 2 chas, prendre dernières m sur un fil et coudre en un point.

Fig. XI: Coin en jersey Commencer avec 3 m, des deux côtés augm. et dim. arrêter.

Montage: Assembler les parties de derrière et devant de A jusqu'à la flèche (env. 5 cm avant D), coudre à points matelas. De la flèche à D, laisser ouvert pour le coin, pose le coin. Ourler section A par m par moitié à l'intérieur en défilant le fil contrast, passer élastique. Repasser les plis à la pattemouille.

Fig. X



2044

Suite de la page 34

Fig. IX + II. Devant droit et jambe. A, B + C = comme Fig. I + IX, mais laisser les m sur la machine. D = tric. droit. E = à droite dim. pour emmanchure, tric. droit à gauche. F = à droite tric. droit, à gauche encollure. G = à droite biais d'épaule, à gauche tric. droit. Tric. devant gauche et jambe en sens inverse

Fig. III: Tric. deux fois

A + B = comme Fig. I + IX, C = des deux côtés arrondi de la manche, arrêter.

Fig. XII, Capuchon: en dessin selon schéma I

A = tric. droit. B = à droite, rabattre d'abord 12 m, ensuite augm. des deux côtés selon patron. C + D = à droite tric. droit, dim. à gauche, ensuite augm. selon patron. E = dim. des deux côtés. F = à droite augm. à nouveau 12 m, ensuite tric. droit, arrêter.

Double blanche: En dessin tapis selon schéma II. Commencer avec section B. Observer sur le patron les chiffres entre parenthèses().

Fig. IX + I: Dos et derrière de la jambe. B et C = jambe gauche. B = montage: 1 rg zig-zag avec N/N, du 2e au 5e rg chariot CX/CX, transf. ttes. les m sur fonture arrière, ensuite tric. selon schéma II. Augm. des deux côtés. C = à droite tric. droit, dim. du coin à gauche. Prendre les m sur peignes-reporteur. Tric. jambe droite en sens inverse à gauche de la machine. Puis remettre jambe gauche au côté droit. D = tric. droit. E = emmanchure de ch. côté, ensuite tric. droit. F = de ch. côté biais d'épaule, arrêter.

Fig. IX + II: Doubleur devant. Commencer vers section B. Devant droit et jambe comme patron. Tric. devant gauche et jambe en sens inverse.

Fig. III: Tric. deux fois

B = montage, dessin II, augm. des deux côtés. C = arrondi de ch. côté, arrêter.

Fig. XII, Capuchon: A = montage, dessin II. Tric. droit. B = à droite rabattre 6 m, ensuite augm. des deux côtés selon patron. C + D = à droite tric. droit, à gauche dim. et augm. F = à droite tric. monter à nouveau 6 m, ensuite tric. droit, arrêter. Revers du capuchon: 100 m et 100 rgs. selon schéma II, arrêter.

Montage:

Epingler parties selon mesures et repasser à la pattemouille. A l'overall, coudre coutures du coin et fermer les épaules. Fermer la couture de derrière au capuchon et le coudre autour de l'encollure. Crocheter 1 rg de m serrées aux deux lisières devant à l'overall, puis poser la fermeture glissière. Fermer coutures latérales et des jambes. Plier et ourler bord côté 2:2 par moitié à l'intérieur. Passer un double fil élastique à 10 cm en dessous des emmanchures et aussi dans la couture du bas au capuchon. Fermer les manches, ourler par moitié à l'intérieur bords côté 2:2 puis poser les coutures. Repasser encore une fois à la pattemouille les ttes. les coutures.

Assembler la doublure à points surjetés et la relier à l'overall le long de la couture du capuchon. Ourler bas des manches et des jambes entre A et B à l'overall. Ourler lisières de la fermeture glissière. Coudre revers du capuchon au bord devant de E + B, laisser dépasser 2 1/2 cm en dehors, le replier et fixer à points invisibles.

35/B

2046 PASSAP - DUOMATIC

Métrage: 100 gr = 340 m

Garniture-Bébé (Brassière, bonnet, moufles et chaussons)

Taille: 8 à 12 mois

Fournitures: 280 gr laine Bébé, 4 boutons, 1 m ruban de soie

Grandeur de maille: Côte bonn. 2½, Dessin 3½, jersey et tubulaire 5

Echantillon: 100 m = 26,5 cm, 100 rgs. = 12 cm

Dessin:

Manivelle en bas, abaisseurs rouges



Brassière

Fig. I: En dessin. A = tric. droit. B = dim. des deux côtés pour emmanchures. C = biais des épaules, arrêter.

Fig. II. Devant gauche: en dessin, tric. selon schéma A = tric. droit, après 10 rgs. lère boutonnière: de gauche, derrière et devant, suspendre la 9e m sur la 8e aig. et la 10e m sur la 11e aig., laisser aig. vide en trav. Après le prochain rg, croiser les fils sur aig. vides. Au fur et à mesure après 60 rgs. travailler encore 3 boutonnières. B = à droite emmanchure, à gauche tric. droit. C = à droite tric. droit, à gauche emmanchure, à gauche biais d'épaule, à gauche tric. droit.

Devant droit: comme partie gauche, mais chariot derrière N, devant EX. (pour fillette tric. boutonnières au devant droit)

Fig. I

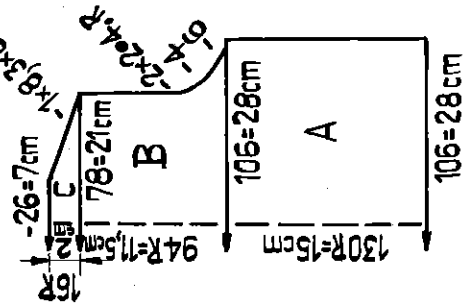

Fig. II

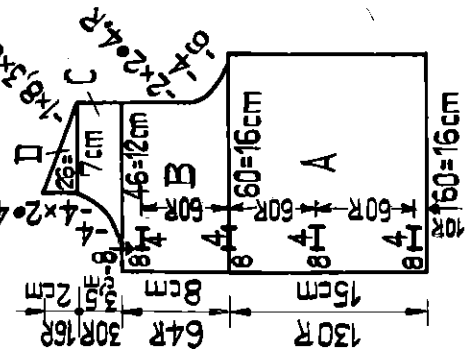

Fig. III

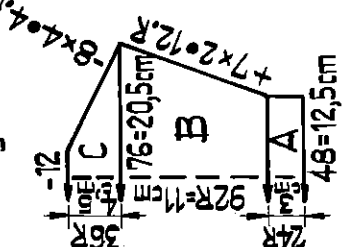

Fig. XII

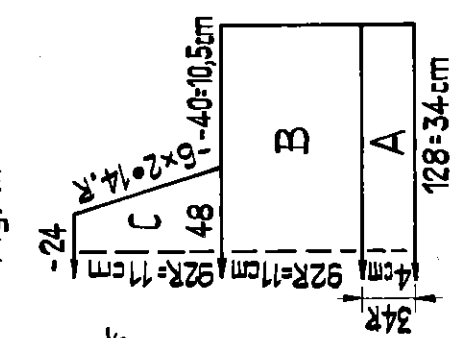

Fig. XIII

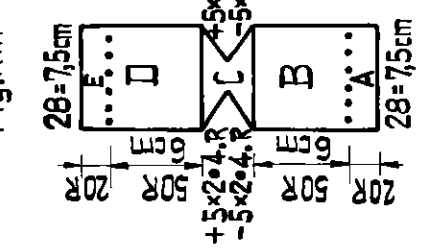

Fig. XIV

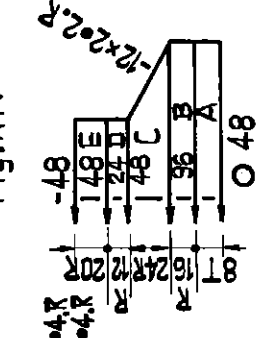

Fig. III: tric. deux fois. A = côte bonn. B = en dessin, augm. des deux côtés. C = dim. des deux côtés pour l'arrondi, arrêter. Bord d'encolure: avec 80 aig. montage chevalé en côte bonn. ensuite en dessin tric. 10 rgs. qq. rgs. avec fil contrast. faire tomber les m.

Montage:

Fermer les coutures. Poser les manches. Coudre bord d'encolure m par m à points arrières, de la flèche jusqu'à la flèche autour de l'encolure en défilant le fil contrast. Coudre boutons.

Bonnet

Fig. XII: En dessin. A = revers: chariot derrière N, devant EX. B = chariot derrière EX, devant N. C = rabattre 40 m de ch. côté, ensuite te dim. selon patron, arrêter.

Montage:

Coudre les bords en biais de C aux m arrêtées de B. Replier le revers à l'extérieur et crocheter la lisière du bas avec 2 rgs. de m serrées. Coudre le ruban de chaque côté.

Moufles

Fig. XIII: A = côte bonn. B = 1 tr de trous, ensuite tric. droit en dessin. C = en dessin, dim. des deux côtés. D = comme B. E = côte bonn. Au premier rg 1 tr de trous, ensuite tric. droit, arrêter.

Montage:

Fermer les côtés, passer le cordon dans le trou-trou.

Chaussons

Fig. XIV: A = Jersey tub. B = en dessin. C = en dessin, dim. des deux côtés. D = jersey: 6 rgs. chariot N/CX, 6 rgs. CX/N. E = en dessin, arrêter.

Montage:

Fermer semelles et pieds, passer un cordon vers D et E, replier revers à l'extérieur.

2047 PASSAP - DUOMATIC

Petite robe avec garniture blanche

Métrage: 100 gr = 430 m

Taille: 1 à 2 ans env.

Fournitures: 150 gr laine moyenne marine, un reste laine blanche, 1 bouton

Grandeur de maille: Jersey et Dessin 5

Echantillon: 100 m = 33 cm, 100 rgs. = 20 cm

Dessin: Robe en jersey marine, garniture autour du cou, des manches et bas de la robe en dessin blanc

Dessin pour garniture blanche:

Manivelle en bas, abaissseurs noirs

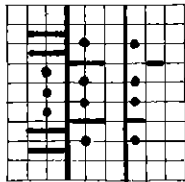

Derrière: N
Devant: 2 rgs. AX
4 rgs. AX 0

tric. env. 220 cm

Fig. I: A = ourlet jersey. B = jersey, dim. des deux côtés comme suit: reporter 41e et 43e m de l'extérieur sur la 42e m, repor-

Fig. I

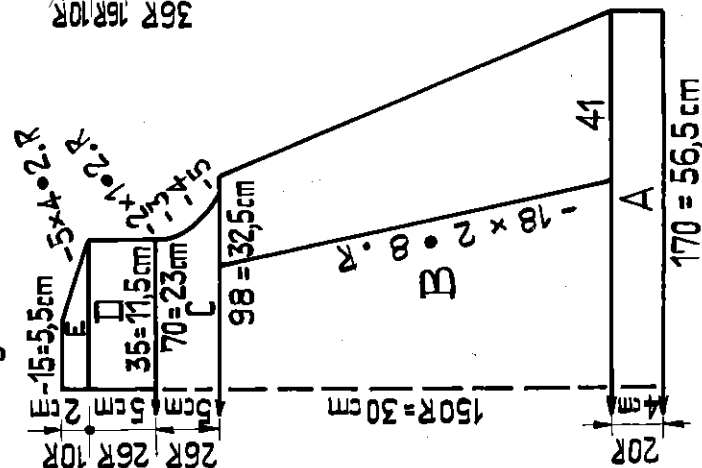

Fig. II

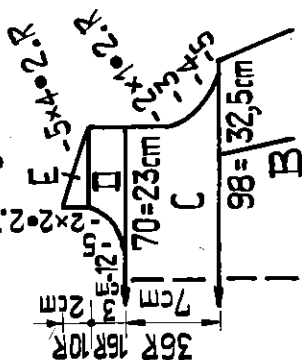

Fig. III

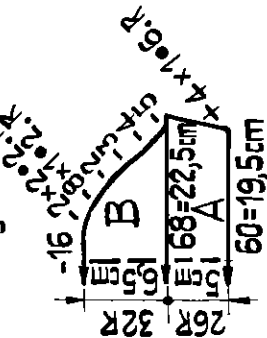
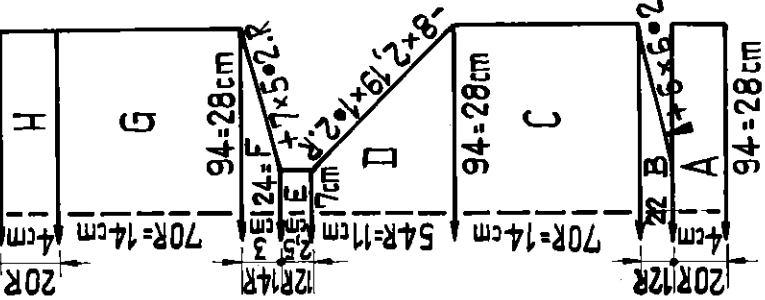

Fig. IX 2078 PASSAP - DUOMATIC

Culotte de Bébé ou Cache-lange



37/B

Taille: 6 à 12 mois

Fournitures: 50 gr laine fine de Bébé, 1 élastique

Grandeur de maille: 4 1/2

Métrage: 100 gr = 475 m

Echantillon: 100 m = 30 cm, 100 rgs. = 20 cm

Dessin: Jersey, tricoté d'une pièce

Fig. IX: Commencer et finir avec fil contras.

A = ourlet de la taille, derrière. B = des deux côtés dégradés depuis le centre avec BX et poussoirs. C = tric. droit. D = dim. des deux côtés. E = tric. droit. F = augm. des deux côtés. G et H = tric. droit, faire tomber les m.

Bords des jambes: Jersey tub. Commencer et finir avec fil contras. tric. deux fois. Avec 95 m de ch. tric. 9 trs. (CR 18) avec GM 4 1/2, 1 tr avec GM 5 1/2, 8 trs. avec GM 4 1/2, faire tomber les m.

Montage:

Repasser légèrement à la pattemouille, fermer coutures des côtés, faire ourlet de la taille en le pliant par moitié à l'intérieur et ourler m par m en défaisant le fil contras. Passer élastique. Coudre bords des jambes d'abord à l'extérieur m par m à points arrière autour des jambes puis ourler à l'intérieur m par m en défais. le fil contras.

ter cette triple-m d'l aig. à l'intérieur et faire suivre ttes les m de 2 aig. à l'intérieur. Marquer maintenant les deux triples-m avec un poussoir. A l'extérieur, 2 aig. de ch. en position-zéro. Tric. 8 rgs. Maintenant sur les aig. marquées d'un poussoir, suspendre de gauche et droite une m et reporter les triples-m d'l aig. à l'intérieur, faire suivre le reste des m de 2 aig. à l'intérieur, marquer à nouveau la 3-triple m avec poussoirs, aig. vides en position-zéro, et ainsi de suite. C = dim. de ch. côté pour emmanchure. D = partager l'ouvrage avec BX et poussoirs et tric. d'abord épaule droite selon patron: tric. droit. E = biais d'épaule droite, à gauche tric. droit. Tric.

épaule gauche en sens inverse.

Fig. III: A = augm. des deux côtés. B = dim. pour l'arrondi, arrêter. sens inverse.

Fig. IIII: A = augm. des deux côtés. B = dim. pour l'arrondi, arrêter.

Montage:

Epingler parties selon mesures et repasser légèrement à la pattemouille. Bien déployer les garnitures et les repasser également à la pattemouille. Assembler la robe et poser les manches. Faire au bas de la robe un ourlet de 4 cm env. puis autour du cou et des manches d'l cm. Fixer garnitures blanches autour de l'encolure, des manches et du bas de la robe selon illustration. Crocheter fente du dos et fermer par une ganse et un bouton.

2060 PASSAP - DUOMATIC

Garniture d'enfant en 3-parties

Métrage: 100 gr = 430 m

comprend jaquette, pantalon et bonnet à pompon

Taille: 15 à 18 mois

Fournitures: 400 gr laine moyenne, 6 boutons, 1 élastique

Grandeur de maille: Bords côte 1:1 = 2 1/4, Dessin derrière 3 1/2, devant 4 1/4, Jersey 4 1/2

Echantillon: 100 m = 31 cm, 100 rgs. = 22 cm

Dessin: Bords côte 1:1, bord encolure en jersey tubulaire, toute la garniture en dessin à torsade selon schéma.

Jaquette

Fig. I: A = Bords en côte 1:1. B = transf. m à l'avant pour jersey. Pour l'encadrement de deux doubles torsades selon schéma, reporter vers l'arrière 1 m de ch. en les croisant sur deux aig. (M1 = milieu derrière). Avant la première torsade, tric. seulement 4 rgs. C = en dessin. Des deux côtés diminue. du raglan avec aig. à 5 chas. Arrêter

Fig. II: tric. devant gauche selon patron
A = Bord côte 1:1, au 10e rg tric. une boutonnière. B = transf. m pour jersey, ensuite monter 8 m à gauche. Avec une double-torsade selon schéma (M2 = milieu de la partie), tric. comme Fig. I. Au 28e rg tric. 1 paire de boutonnières: à gauche laisser 1 m, tric. 3 m à la main avec fil contras., laisser 8 m, tric. 3 m à la main. Au 56e et 84e rg travailler les autres boutonnières. C = en dessin. A droite diminue. du raglan avec aig. à 5 chas, à gauche tric. droit. Au 28e rg 1 paire de boutonnières. D = à droite continuer à dim. à gauche tric. d'abord 16 m à la main avec fil contras., ensuite encolure. Double-torsade jusqu'à la fin. Tric. devant droit en sens inverse mais sans boutonnières

Fig. I

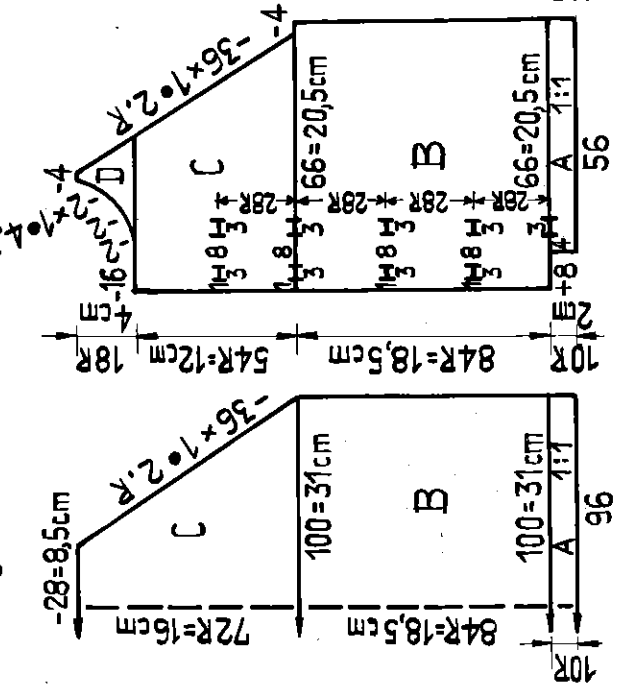

Fig. III

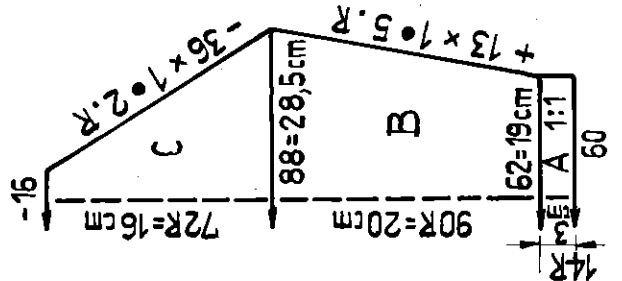
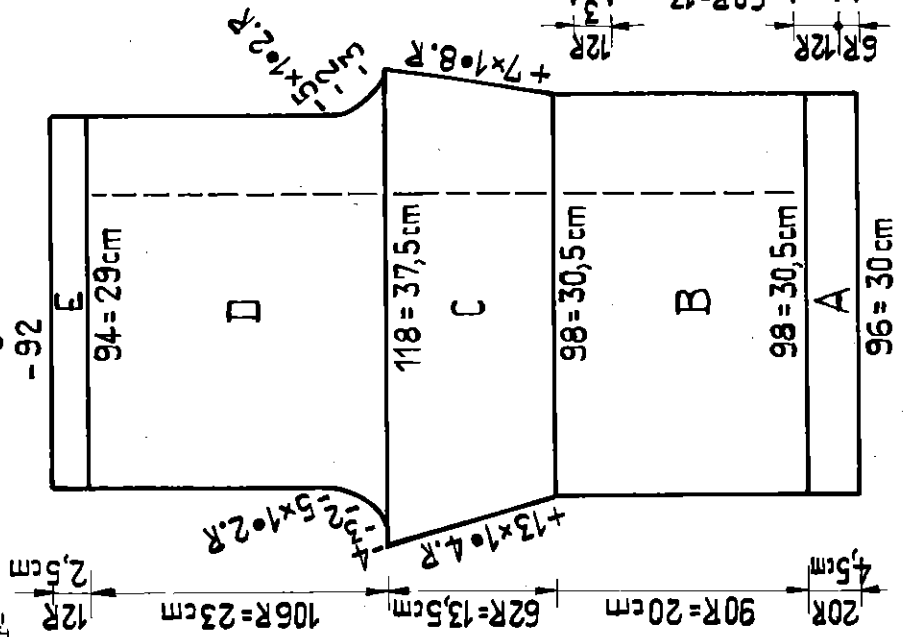

Fig. IX



Suite sur page 39

Fig. XII

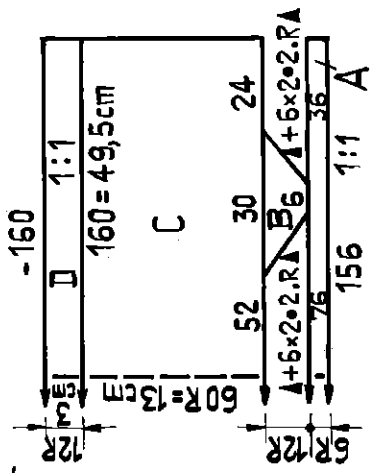

Fig. III: A = Bords côte 1:1. B = transf. m pour jersey, pour 1 double-torsade selon schéma transf. m (M2 = milieu manche) et tric. comme Fig. I. Augm. des deux côtés. C = en dessin, des deux côtés diminue. du raglan avec aig. à 5 chas, arrêter.

Bord d'encolure: Jersey tubulaire

Avec 100 m de ch. tric. 9 trs. (OR 18) qq. trs. avec fil contras. faire tomber les m.

Montage Jaquette:

Épingler parties selon mesures et repasser légèrement à la pattemouille. Assembler à points matelas le dos, les manches et devants. Fermer coutures latérales et des manches. Aux deux devants ourler à l'intérieur les 8 m montées. Enlever le fil contras. aux boutonnières et fermer les libras de derrière et devant à points de maille. Fermer les bouts du bord d'encolure et les coudre aux bandes de boutonnage en laissant ouvertes les m libras de la boutonnière supérieure. Ensuite coudre bord d'encolure d'abord à l'extérieur m par m à points arrière, puis ourler m par m à l'intérieur en défaisant le fil contras. Coudre les boutons.

Pantalon (peut être tricoté dans une couleur contrastante, laine = 180 gr)

Fig. IX: Tric. partie droite selon patron

A = Ourlet jersey. B = transf. m pour double-torsade (M2 = moitié), tric. droit. C = dessin, augm. des deux côtés selon patron. D = dessin, dim.

2048 PASSAP - DUOMATIC

Petite robe de Bébé à manchons papillon Métrage: 100 gr = 340 m

Taille: 6 à 12 mois env.

Fouritures: 190 gr laine Bébé: 120 gr bleu clair et 70 gr rose, 5 petits boutons

Grandeur de Jersey 4 $\frac{1}{2}$, bord coquille 4 $\frac{1}{2}$

Maille:

Echantillon: 100 m = 34 cm, 100 rgs. = 21 cm

Dessin: Robe en jersey bleu clair, ourlet et bords coquille rose

Fig. I: A = rose, tric. droit. B = bleu clair, tric. droit. C = dim. des deux côtés pour emmanchure. Qq. rgs. avec fil contrastant, faire tomber les m. Repasser à la pattemouille le fil contrast. et le défaire, sauf 1 rg. Remettre la moitié droite sur la machine en réduisant les 80 m à 32 m, c.à d. suspendre toujours 2 m sur une aig. et sur l'aig. suivante 3 m en dé faisant le dernier rg de fil contrast. D = tric. droit. E = à droite biais d'épaule, à gauche tric. droit. arrêter. Maintenant, remettre sur la machine la moitié gauche de la même façon et tric. sections D et E en sens inverse.

Fig. II: A, B + C = comme Fig. I. Remettre la partie sur la machine en réduisant les 160 m à 64 m, D = tric. droit. E = partager l'ouvrage avec BX et pousoirs. Au milieu rabattre 6 m, ensuite à droite tric. droit, encolure à gauche. F = à droite biais d'épaule, à gauche tric. droit. Tric. deuxième épaule en sens inverse.

Fig. III: Commencer et finir avec fil contrast. A = tric. 4 rgs. B = dégradés de l'extérieur avec BX et pousoirs, tric. 2 rgs. jersey, faire tomber les m. Bord d'encolure: Jersey tubulaire. Avec 60 m de ch. tric. 9 trs. qq. rgs. avec fil contrastant, faire tomber les m.

Fig. I

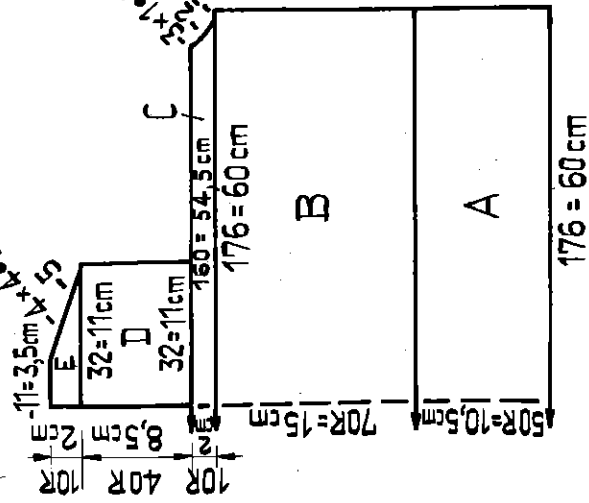

Fig. II

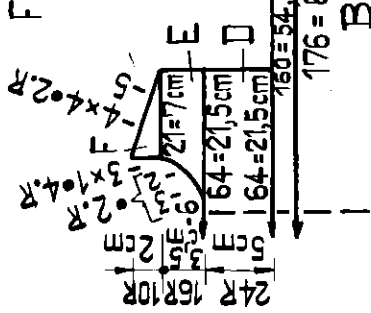
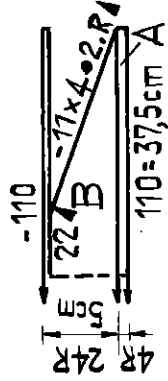

Fig. III



2060

Suite de la page 38

pour le coin de ch. côté, ensuite tric. droit. E = jersey, qq. rgs. avec fil contrast., faire tomber les m. Pour pli permanent, faire tomber la 22e m du centre devant (ligne pointillée du patron), puis la remonter en la crochant à la main en prenant toujours 2 fils ensemble. Tric. partie gauche identique mais en sens inverse

Montage Pantaloni:

Epingler parties selon mesures et repasser légèrement à la pattemouille, assembler les jambes, puis le fond (D). Ourler m par m à l'intérieur ourlet de la taille, passer élastique. Faire ourlets du bas de la même façon à l'intérieur. Repasser les plis à la pattemouille.

Bonnet

Fig. XII: A = bords côte 1:1. B = disposer m pour jersey à l'avant pour deux doubles-torsades et pattes d'oreille comme suit: à droite pour 36 m pousoirs en position-repos, pour les 37e à 43e m pousoirs en travail, pour le reste des m pousoirs en position-repos. Commencer maintenant les dégradés depuis l'intérieur pour patte d'oreille, après 4 rgs. avec 10 m, premier croisement de m pour torsade. Sitôt les dégradés terminés, remettre pousoirs en position-repos et travailler patte d'oreille gauche et torsade de la même façon. (Si le tricotage des pattes d'oreilles est trop incommode, tric. la section A directement après section C.) C-droit. D = côte 1:1, prendre les m sur un fil et les rassembler.

Montage Bonnet:

Fermer couture de derrière et coudre un pompon sur les m froncées.

Dessin torsade:

Manivelle en bas, abaisseurs noirs

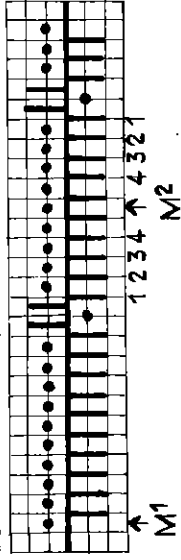

Derrière: N
Devant: N

Croiser 1 et 2 avec 3 et 4
Tric. 6 rgs.

Répéter

Bords coquille:

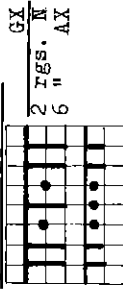

Tric. 210 cm env.

Montage:

Epingler parties selon mesures et repasser légèrement à la pattemouille. Fermer coutures des épaules. Coudre bord d'encolure d'abord à l'extérieur m par m à points arrières autour de l'encolure, ensuite ourler à l'intérieur m par m en dé faisant le fil contrast. Aux manches papillon vers A, défaire le fil contrast. et ourler à points invisibles les m ouvertes au bas du bord coquille. Coudre les manches m par m à points arrières autour des emmanchures (pour retenir le surplus de largeur, prendre souvent 2 m ensemble), en dé fait. le fil contrast. Fermer coutures des côtés et des manches. Plier par moitié à l'intérieur section A, puis ourler et coudre 1 bord coquille sur le changement de couleur. A la fente du dos comme sous-patte, crocheter 2 rgs. de m serrées - et comme patte 3 à 4 rgs. de m serrées en trav. au 2e rg 5 boutonnières. Coudre les boutons à la sous-patte. Repasser ourlet et coutures à la pattemouille.

2050 PASSAP - DUOMATIC + U70

Barboteuse avec chariot de transfert (U 70) Métrage: 100 gr = 520 m
 Taille: 8 à 12 mois env.

Fournitures: 100 gr coton fin, 2 boutons
 Grandeur de Jersey 4½, côte 1:1 = 2½, Dessin, derrière 2½, devant 4½
 maille:
 Echantillon: 100 m = 34 cm (compt. seulement devant), 100 rgs. = 20 cm

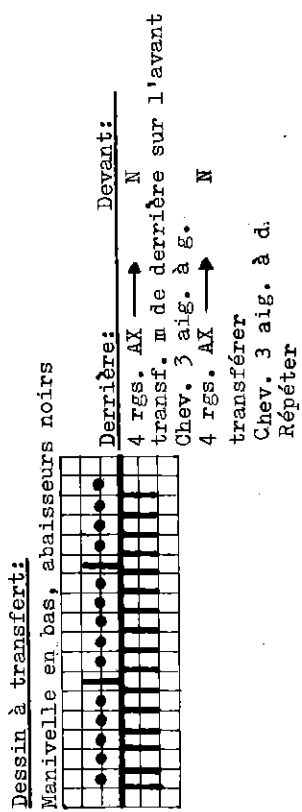

Dessin à transfert:
 Manivelle en bas, abaisseurs noirs

Derrière: Devant:
 4 rgs. AX → N
 transf. m de derrière sur l'avant
 Chev. 3 aig. à g. N
 4 rgs. AX → N

transférer
 Chev. 3 aig. à d.
 Répéter

2051 PASSAP - DUOMATIC + U70

Chapeau pour petit enfant Métrage: 100 gr = 520 m
 Grandeur: 8 à 12 mois

Fournitures: 50 gr env. coton fin, 1 fil élastique
 Grandeur de maille:
 Echantillon: Comme modèle 2050

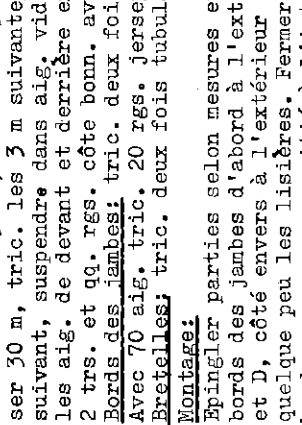

Dessin:
 Rebord EX/N avec chev., dessin du chapeau selon schéma mod. 2050 et jersey.
 FIG. XII: A = Montage chevalé. Chariot derrière EX, devant N, ensuite continuer et tric. 2 rgs., chev. 1 aig. à g. tric. 2 rgs., chev. 1 aig. à dr., 10 rgs. = GM 4, 10 rgs. = GM 3 et 10 rgs. = GM 2½. Transf. ttes. les m à l'avant (avec chariot à transfert U 70). B = 40 rgs., dessin à transfert selon schéma 2050. C = jersey. A droite laisser 32 m. Avec les m restantes, tric. avec BX et pousoirs 2 rgs. avec fil contrast. Maintenant avec les 32 m à droite de la machine et BX et pousoirs, faire premier triangle selon patron. Ensuite défaire le fil contrast. aux 32 m suivantes et tric. 2e triangle, et ainsi de suite.

Montage:
 Épingler les parties selon mesures et repasser à la pattemouille. Passer un fil élastique entre A et B.

Fig. IX + XVI: En dessin selon schéma. A = partie derrière du pantalon. B = dim. des deux côtés. C = coin, tric. droit. D = augm. de ch. côté. E = partie devant du pantalon, tric. droit, ensuite rabattre 39 m de ch. côté. F = bavette: des deux côtés monter à nouveau 6 m, avec 42 aig. en dessin et à la lisière 6 m jersey de ch. côté, tric. 48 rgs., le reste en jersey pour petit ourlet. G = rabattre 12 m de ch. côté, tric. 10 rgs. jersey, qq. rgs. avec fil contrast. faire tomber les m

Bord de taille: Avec 106 aig. en côte 1:1, placer le zig-zag, 2 rgs. CX/CX, 20 rgs. en côte 1:1 en faisant au 10e rg les boutonnières comme suit: laisser 38 m, tric. les 3 m suivantes, laisser aig. vide en travail. Au rg ser 30 m, tric. les 3 m suivantes, laisser aig. vide en travail. Au rg suivant, suspendre dans aig. vide fil zig-zag croisé. Maintenant ttes. les aig. de devant et derrière en travail, tric. 5 trs. jersey tub. 2 trs. et qq. rgs. côte bonn. avec fil contrast. faire tomber les m.

Bords des jambes: tric. deux fois, commencer et finir avec fil contrast. Avec 70 aig. tric. 20 rgs. jersey, faire tomber les m. Bretelles; tric. deux fois tubulaire avec 9 aig. de ch. tric. CR 280.

Montage:
 Épingler parties selon mesures et repasser à la pattemouille. Coudre bords des jambes d'abord à l'extérieur m par m aux lisières de B, C et D, côté envers à l'extérieur en défilant le fil contrast. Retenir quelque peu les lisières. Fermer coutures des côtés et ourler les bords m par m par moitié à l'intérieur. A la bavette, ourler de ch. côté à l'intérieur les 6 m montées ainsi que la section G. Aligner la taille sur un fil et coudre bord de taille d'abord à l'extérieur m par m à points arrières ensuite ourler à l'intérieur en défilant le fil contrast. Coudre les bords à la bavette. Retourner les bretelles, fermer une extrémité et fixer l'autre à la bavette devant. Coudre boutons aux bretelles, les croiser derrière puis les boutonner.

Métrage: 100 gr = 520 m

2051 PASSAP - DUOMATIC + U70

Chapeau pour petit enfant Métrage: 100 gr = 520 m
 Grandeur: 8 à 12 mois
 Fournitures: 50 gr env. coton fin, 1 fil élastique
 Grandeur de maille:
 Dessin:
 Rebord EX/N avec chev., dessin du chapeau selon schéma mod. 2050 et jersey.
 FIG. XII: A = Montage chevalé. Chariot derrière EX, devant N, ensuite continuer et tric. 2 rgs., chev. 1 aig. à g. tric. 2 rgs., chev. 1 aig. à dr., 10 rgs. = GM 4, 10 rgs. = GM 3 et 10 rgs. = GM 2½. Transf. ttes. les m à l'avant (avec chariot à transfert U 70). B = 40 rgs., dessin à transfert selon schéma 2050. C = jersey. A droite laisser 32 m. Avec les m restantes, tric. avec BX et pousoirs 2 rgs. avec fil contrast. Maintenant avec les 32 m à droite de la machine et BX et pousoirs, faire premier triangle selon patron. Ensuite défaire le fil contrast. aux 32 m suivantes et tric. 2e triangle, et ainsi de suite.

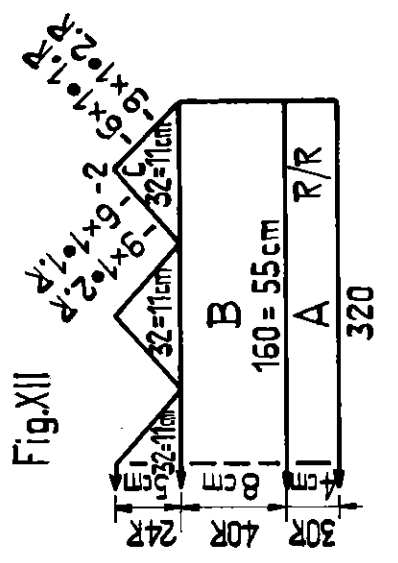

2055 PASSAP - DUOMATIC

Salopette pour enfant

Métrage: 100 gr = 330 m

Taille: 2 à 3 ans

Fournitures: 360 gr fil synthétique éponge, 1 fermeture glissière de 30 cm, 2 fils élastique

Grandeur de maille: Jersey 5, côte 1:1 = 2½

Echantillon: 100 m = 34 cm, 100 rgs. = 18 cm

Dessin: Jersey, côté envers à l'extérieur, bords côte 1:1

Fig. IX + I

Fig. IX + II

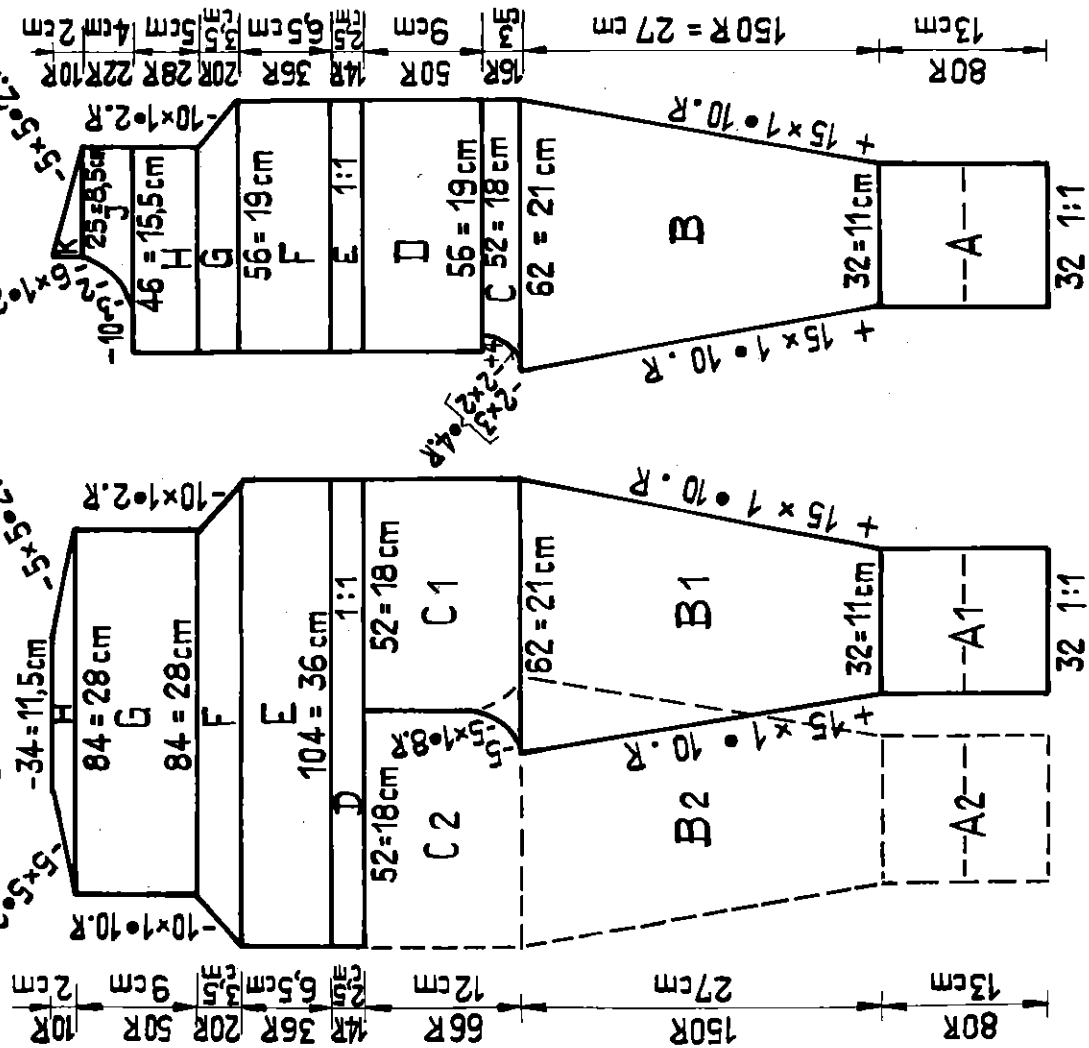

Fig. IX + I. Jambes et Dos: A 1 = Bord côte 1:1. B 1 = transf. m pour jersey, augm. des deux côtés. C 1 = à droite tric. droit, diminutions du coin à gauche. Prendre m sur fil auxiliaire ou pelgnes-reporteur et tric. deuxième jambe (A 2, B 2 + C 2) en sens inverse. D = disposer sur la machine selon patron, ttes. Les m des deux parties en côte 1:1, tric. 14 rgs. E = transf. m pour jersey, tric. droit. F = dim. des deux côtés pour emmanchures. G = tric. droit. H = biais d'épaule de ch. côté, arrêter.

Fig. IX + II. Jambes avec Devant droit:

A, B + C = comme Fig. I. D = tric. droit. E = transf. m pour côte 1:1, tric. droit. F = transf. m pour jersey, tric. droit des deux côtés. G = à droite emmanchure, à gauche tric. droit H = tric. droit, à gauche rabattre 10 m. J = à droite tric. droit, à gauche encolure. K = à droite biais d'épaule. Devant gauche avec Jambes: Tric, en sens inverse du patron.

Fig. III: A = côte 1:1. B = transf. m pour jersey, augm. des deux côtés. C = dim. des deux côtés, arrêter.

Col: Commencer et finir avec fil contrast. Avec 68 m en côte 1:1, tric. 60 rgs. faire tomber les m

Fig. III

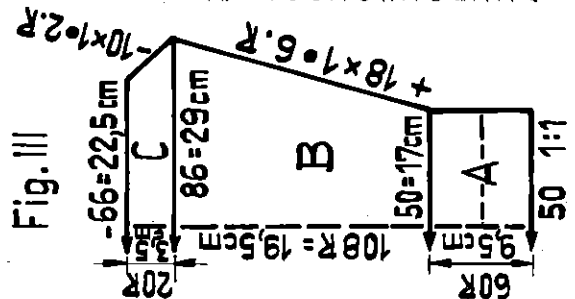

Montage:

Epingler parties selon mesures et repasser légèrement à la pattemouille. Assembler dos et devant. Coudre les jambes le long des sections A et B, ensuite le fond le long de C derrière et devant. Coudre le col d'abord à l'extérieur m par m à points arrières autour de l'encolure, ensuite ourler à l'intérieur en défilant le fil contrast. Aux devants crocheter 1 rg de m serrées puis poser la fermeture glissière. Fermer et poser les manches. Plier par moitié et coudre à l'intérieur bords de jambes et des manches. A la taille passer 2 fils élastiques.

2033 PASSAP-DUOMATIC+U70

Métrage: 100 gr = 440 m

Brassière de nouveau né, tricotée d'une pièce

Taille: Jusqu'à 2 mois env.

Fournitures: 75 gr env. laine Bébé ou fil synthétique, 1 bouton

Grandeur de maille: Dessin derrière 2½, devant 5, côte 1:1 et côte bonn. 2½

Echantillon: Pas nécessaire

Dessin: Brassière en dessin ajouré avec chariot de transfert U 70 selon schéma. Patte et sous-patte en

avec bords-CX. Ceinture en côte bonn. Poinçnets en côte 1:1

Fig. I, II + III

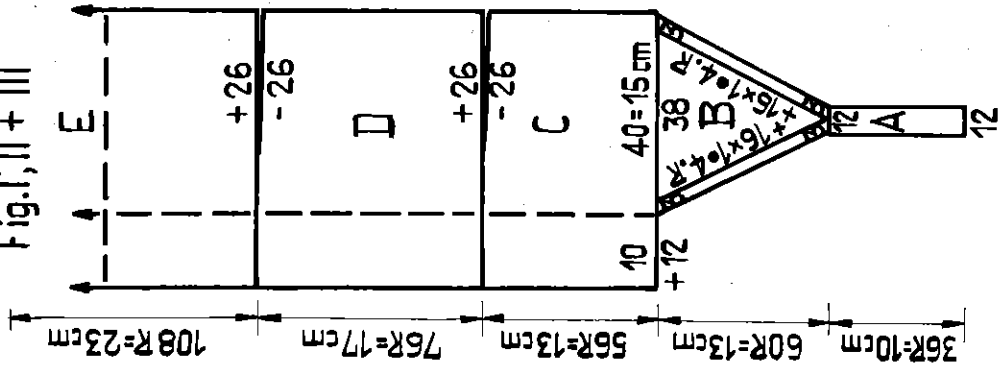

Dessin à transfert:

Manivelle en bas, abaisseurs noirs

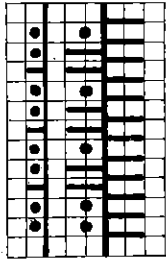

Derrière: 3 rgs. AX N N
1 rg N N
Transf. m à l'avant
Chev. 1 aig. à g.
3 rgs. AX N N
1 rg N N
Transf.
Chev. 1 aig. à dr.
Répéter

Métrage: 100 gr = 585 m

Fig. I + II

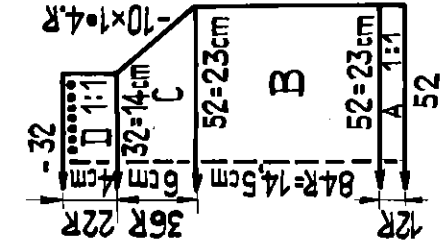
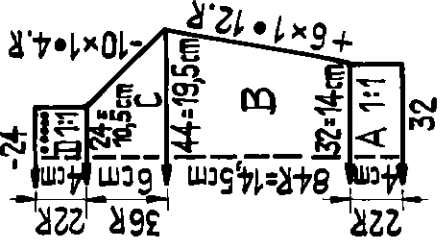
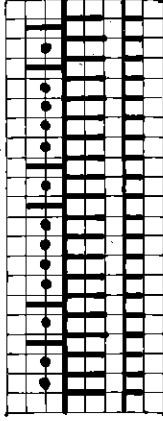

Fig. III



Dessin ajouré (et empiècement)
Manivelle en bas, abaisseurs noirs



Derrière: 2 rgs. N N
2 rgs. N BX
transf. m de derrière sur le devant
Répéter

Fig. I, II, III: A = Ceinture: côte bonn. B = patte et sous-patte: chariot devant N, derrière CX, augm. des deux côtés avec aig. à 3 chas, c. à d. devant reporter 3 m d'1 aig. à l'extérieur, laisser aig. vide en travail, derrière des deux côtés, reporter les 3 m à l'extérieur. C = à gauche devant monter à nouveau 12 m, des deux côtés reporter les 3 m de l'arrière sur l'avant, devant à droite 40 poussoirs en travail pour 40 aig., derrière pour dessin ajouré selon schéma, disposer 14 aig. depuis la droite. (Pour empiècement à gauche 10 aig. restent sans dessin). Tric. 60 rgs. en dessin, ensuite à droite prendre 26 m sur peigne-reporteur. D = pour les manches, monter à nouveau 26 m, continuer de tric. en dessin. Après 76 rgs. à droite, rabattre 26 m, E = devant reporter les 26 m du peigne-reporteur sur les aig. vides, tric. en dessin. Après 108 rgs. à droite prendre 26 m sur peigne-reporteur. Mon-ter à nouveau 26 m et pour la 2e manche répéter section D. Rabattre 26 m. Sur les aig. vides reporter les 26 m de devant (peigne-reporteur) et tric. 2e partie dos selon C en faisant tout de suite à gauche sur les 18e à 21e aig. une boutonnière. B = à gauche rabattre 12 m, devant 38 m jersey, derrière des deux côtés metre en trav. 3 aig. de ch. pour bords-CX, les autres aig. hors-travail. Dim. des deux côtés avec aig. à 3 chas et derrière faire suivre les m. A = côte bonn. arrêter. Poinçnets: Reprendre aux bords des manches 42 m et pour côte 1:1, les mettre à la machine et tric. 32 rgs. Arrêter.

42/B

Fermer coutures des manches. Crocheter à l'encolure un tour de brides et passer un cordon tricoté. Faire une ganse à une extrémité de la ceinture et coudre un bouton du côté opposé.

2057 PASSAP-DUOMATIC+U70

Petit pullover de Bébé en dessin à transfert

Taille: 1 an env.

Fournitures: 75 gr env. laine fine de Bébé avec fils de soie

Grandeur de maille: Dessin: derrière 2½, devant 4½, côte 1:1 = 2½

Echantillon: 100 m = 44 cm (compt. seulement devant), 100 rgs. = 17 cm

Dessin: Dessin à transfert avec chariot U 70 selon schéma, bords côte 1:1

Fig. I + II: Tricoter deux parties identiques

A = bord côte 1:1. B = transf. ttes. les m à l'avant, derrière aig. et poussoirs en trav. selon schéma, tric. droit en dessin. C = en dessin, dim. des deux côtés. D = transf. m pour côte 1:1. Au 18e rg faire 1 rg de trous. Arrêter.

Fig. III: Tric. deux parties identiques

A à D = tric. selon patron comme Fig. I + II

Montage:

Coudre les manches entre le dos et le devant. Fermer les manches et les épaules en une marche de travail. Passer un cordon tricoté dans le trou-trou.

2054 PASSAP - DUOMATIC

43/B

Métrage: 100 gr = 330 m

Fig. I, II + III

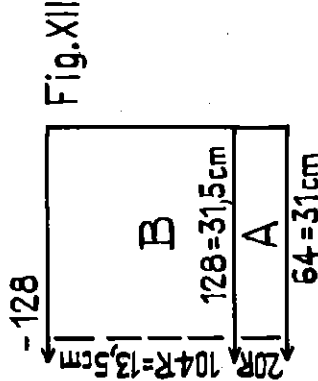
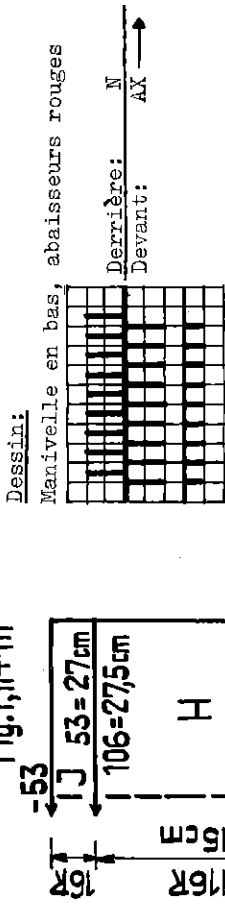

Jaquette à capuchon pour Bébé

Grandeur: 6 mois env.

Fournitures: 250 gr laine moyenne avec fils brillants, 4 boutons pour Bébé

Grandeur de maille: Jersey 5 $\frac{1}{2}$, dessin devant 3 $\frac{1}{2}$, derrière 3

Echantillon: 100 m = 26 cm, 100 rgs. = 13 cm

Dessin: Ourlet et bord du capuchon en jersey, côté envers à l'extérieur, jaquette et capuchon en dessin selon schéma.

Fig. I, II, III: A à E = Tric. une fois selon patron (devant gauche), une fois en sens inverse (devant droit). Trav. boutonnières pour fille à droite, pour garçon à gauche, et cela comme suit: après 6 rgs. en dessin, laisser 6 m à la lisière du centre, tric. 6 m (devant 3, derrière 3) à la main avec fil contrast., tric. 40 rgs. par-dessus; faire encore 3 boutonnières de la même façon.

A = ourlet devant. Sur fonture arrière avec 30 m, tric. 16 rgs. B = sur fonture avant 30 aig. en travail et selon dessin tric. droit 116 rgs. en commençant après 6 rgs. les boutonnières du côté désiré. C = à droite augm. pour les manches, à gauche tric. droit. D = à droite tric. droit, dim. à gauche pour encolure. E = tric. droit. Prendre ttes. les m sur un fil auxiliaire ou peignes-reporter et les mettre de côté. Maintenant, tric. deuxième devant sur la moitié gauche de la machine en sens inverse. Au milieu du dos pour encolure, monter à nouveau 34 m puis remettre à la machine le premier devant. F = tric. droit avec ttes. les 202 m (début dos). G = dim. des deux côtés pour les manches. H = tric. droit. J = suspendre ttes. les m de devant sur fonture arrière. Tric. 16 rgs. Jersey. Arrêter souple.

Fig. XII: A = Avec 64 m sur fonture arrière tric. 20 rgs. B = devant 64 aig. en travail et en dessin tric. droit 104 rgs., arrêter.

Cordon: Tubulaire. Avec 6 m (devant 3, derrière 3) tric. un cordon de 100 cm

Montage:

Fermer coutures des côtés et des manches. Plier ourlet par moitié et le coudre à l'intérieur. Crocheter encolure - en commençant et finissant à 2 cm du bord devant - d'1 rg de m serrées et 1 rg de brides. Enlever le fil contrast. aux boutonnières et crocheter les m ouvertes. Coudre boutons. Fermer couture du capuchon et ourler le bord (A) en le repliant par moitié à l'intérieur. D'un bord à l'autre, crocheter également 1 rg de m serrées et 1 rg de brides. Placer l'une sur l'autre les rangées de brides de la jaquette et du capuchon et relier les deux parties par un cordon.

2058 PASSAP - DUOMATIC

Métrage: 100 gr = 430 m

Pour enfant, ensemble en quatre-couleurs - Page Couverture - verso

Taille: 10 à 14 mois

Fournitures: 150 gr laine moyenne: 70 gr marine, 50 gr verte et 15 gr de ch. blanc et rose, 1 fermeture glissière de 30 cm

Grandeur de Jersey 4½, côte 1:1 = 2½, Dessin 5½

maille:

Echantillon: Jersey: 100 m = 32 cm, 100 rgs. = 22 cm
Dessin: 100 m = 30 cm, 100 rgs. = 15 cm

Dessin: Pantalon jersey marine, bord de taille marine en côte 1:1, Corsage et manches en dessin 4-couleurs selon schéma

Fig. IX + I, Dos, Pantalon et Corsage: Sur la fonture avant, commencer avec fil contrastant sur la moitié droite de la machine.

A = Jambes jersey, tric. droit. B = en jersey, dégradés de l'intérieur avec BX et poussoirs, augm. à gauche pour le coin. Laisser 47 m sur la machine, poussoirs dans le rail-bloqueur. Au centre laisser 9 aig. et à côté à gauche, monter pour seconde jambe 38 m avec fil contrastant. Répéter A et B en sens inverse avec BX et poussoirs. C = tric. jersey avec ttes. les 94 aig. dim. des deux côtés. D = transf. m pour côte 1:1, tric. 6 rgs. transf. m à l'avant. E = dessin en changeant de couleur selon schéma. F =

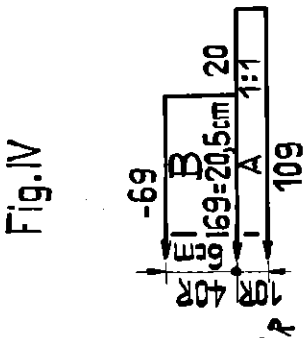
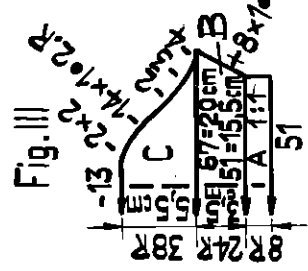
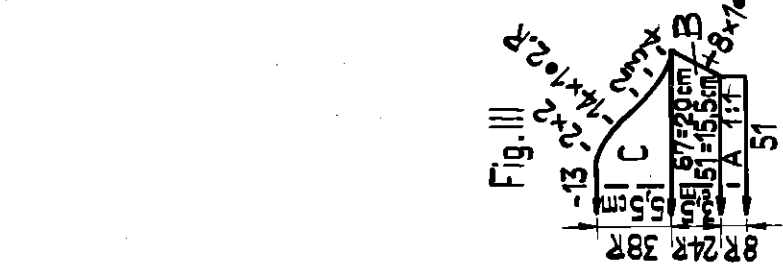
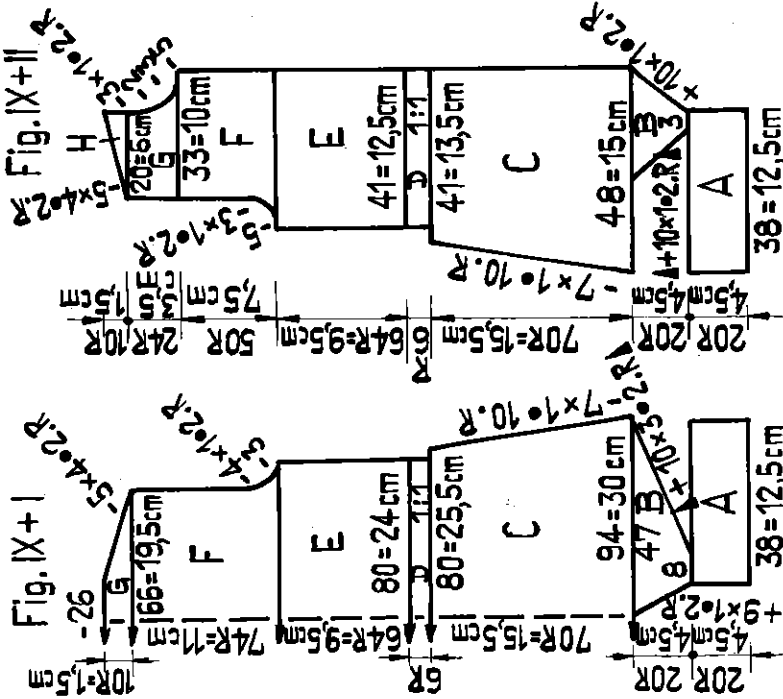

Dessin:
4 rgs. vert
2 rgs. marine
4 rgs. vert
2 rgs. blanc
4 rgs. vert
2 rgs. rose
Répéter

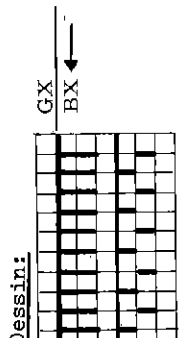

dim. de ch. côté pour emmanchure, ensuite tric. droit. G = biais d'épaule de ch. côté, arrêter.
Fig. IX + II, Devant droit, tric. pantalon et corsage sur fonture avant selon patron.
A et B = jersey au milieu de la machine comme Fig. IX + I. C = jersey, à droite tric. droit, dim. à gauche. D = transf. m pour côte 1:1, tric. 6 rgs. transf. m à l'avant. E = en dessin, tric. droit. F = à droite tric. droit, à gauche dim. pour emmanchure. G = à droite encolure, à gauche tric. droit.
H = à gauche biais d'épaule.
Devant gauche, comme partie droite, mais tric. sur fonture arrière (dessin derrière BX ←, devant GX)
Fig. III: A = marine. Bords en côte 1:1. B = en dessin, augm. de ch. côté. C = arrondi des deux côtés, arrêter.
Fig. IV: Col, avec bords des côtés repris (voir aussi "ABC du tricot mod.") A = marine. Bords en côte 1:1, prendre de ch. côté 20 m sur fil auxiliaire. B = en dessin. Bords des côtés repris comme suit: à droite suspendre 2 m du bord sur la lère aig. du col, tric. 1 rg, le chariot est à gauche. A gauche suspendre 2 m sur la lère aig. du col, tric. 3 rgs., le chariot est à droite. Répéter jusqu'à ce que ttes. les m des bords soient suspendues. Qd. rgs. avec fil contrastant, faire tomber les m.
Coin: Marine. Commencer avec 3 m. De ch. côté augm. une m à ch. 2e rg, jusqu'au total de 21 m, dim. ensuite des deux côtés 1 m à ch. 2e rg, arrêter.
Montage:
Epingler les parties selon mesures et repasser à la pattemouille. Fermer bords des jambes et des épaules, poser le coin vers la section B. Fermer les manches et les poser. Coudre le col m par m à points arrière à l'intérieur autour de l'encolure en défaisant le fil contrast. Ourler les bords du col. Aux devants, crocheter 1 rg de m serrées puis poser la fermeture glissière. Plier les bords des jambes par moitié à l'intérieur et ourler m par m en défaisant le fil contrast.

2059 PASSAP - DUOMATIC

Petite robe de fillette avec jupe à plis et corsage quatre-couleurs

Fournitures: 180 gr laine moyenne: 100 gr rose, Page Couverture - verso

50 gr vert, 15 gr de ch. marine et Taille: 10 à 14 mois

Grandeur de blanc, 5 boutons

Jersey $4\frac{1}{2}$, côte 1:1 = $2\frac{1}{2}$, Dessin = $5\frac{1}{2}$

Jersey: 100 m = 32 cm, 100 rgs. = 22 cm

Dessin: 100 m = 30 cm, 100 rgs. = 15 cm

Jupe rose, en jersey avec nervures crochetées, Corsage et

manches en 4-couleurs selon schéma et suite indiquée, voir

Modèle 2058 (Ensemble-enfant) sur page 44.

Fig. I: Avec fil contrast. commencer sur fonture avant, ensuite transf.

m pour côte 1:1. A = vert, bord de taille en côte 1:1. B = en dessin se-

lon schéma (voir 2058). Tric. droit. C = dim. des deux côtés pour emman-

chures, ensuite tric. droit. D = biais d'épaule de ch. côté, arrêter.

Fig. II: Tric. partie droite du corsage selon patron

A et B = comme Fig. I. C = à droite tric. droit. dim. à gauche pour em-

manchure, ensuite tric. droit. D = à droite encolure, tric. droit à

gauche. E = à droite tric. droit, biais d'épaule à gauche.

Devant gauche comme partie droite, mais travailler sur fonture arrière

(Dessin derrière BX ←, devant GX).

Fig. III. Manche: A = rose, bords en côte 1:1. B = en dessin, augm.

des deux côtés. C = arrondi de ch. côté, arrêter.

Fig. IV. Col: A = rose, bords en côte 1:1, des deux côtés prendre 20 m

Fig. VII + VIII

-185

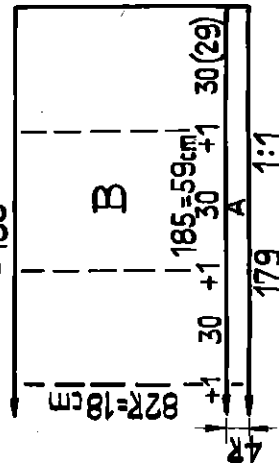

Métrage: 100 gr = 430 m

Fig. IV

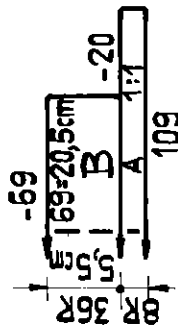

Fig. I

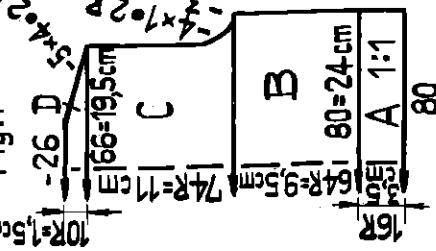

Fig. II

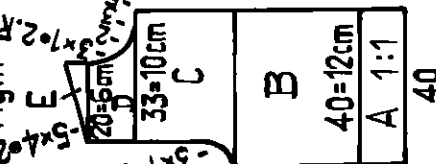
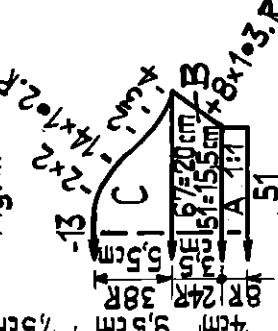

Fig. III



sur fil auxil. B = en dessin. Pour le raccordement des bords de ch. côté,

suivre instructions No. 2058, Fig. IV.

Bande de boutonage: vente: Monter 56 m en côte 1:1, tric. 5 rgs. Tra-

vailer ensuite 5 boutonnières: 4e m sur la 3e m et 5e m sur la 6e m,

la 16e m sur la 15e m et la 17e m sur la 18e m, la 28e m sur la 27e m

et 29e m sur 30e m, la 40e m sur la 39e m et 41e m sur la 42e m, la

52e m sur la 51e m et 53e m sur 54e m, laisser aig. vides en trav.

tric. 5 rgs. par-dessus, ensuite transf. m à l'avant pour jersey, qq.

rgs. avec fil contrast. faire tomber les m.

Bande pour boutons: vente: Comme bande de boutonage, mais tric. sans

boutonnières.

Fig. VII + VIII: Jupe. Tric. deux parties identiques

A = Bord côte 1:1, transf. m à l'avant pour jersey. B = 6 x entre la

30e et 31e aig. derrière, mettre 1 aig. en trav. pour effet plissé,

chariot N/N. Tric. droit. Arrêter.

Montage:

Épingler très. les parties selon mesures et repasser à la pattemouille.

Aux deux parties de la jupe, crocheter maintenant le long de la maille-

jersey du côté envers, 1 rg de m serrés, ensuite devant depuis la li-

sière droite, crocheter 1 rg de chaînettes sur les 8e, 38e, 68e, 98e,

128e et 158e m. Assembler les parties de telle sorte que les coutures

des plis disparaissent. Au centre devant en haut, laisser une couture

ouverte de 4 cm env. Faufiler les plis avec fil auxil. et repasser

légèrement à la pattemouille. Coudre au corsage les coutures latéra-

les puis fermer les épaules et les manches. Poser les manches. Devant

à droite, coudre à points arrières m par m bande de boutonage, à gau-

che bande pour boutons. Coudre le col autour de l'encolure m par m à

points arrières en défilant le fil contrast. Poser les boutons. Fau-

filer maintenant le bord de taille sur les plis et le coudre m par m

à points arrières en défilant le fil contrast. Enlever le fil auxil.

repasser légèrement les plis à la pattemouille.

2065 PASSAP - DUOMATIC

Couverture de landau

Métrage 100 gr = 300 m

Grandeur: 52 x 65 cm

Fournitures: 280 gr laine moyenne à grosse laine blanche,

30 gr jaune, 30 gr bleu

Grandeur de

maille:

Dessin: Manivelle en haut, abaisseurs bleus

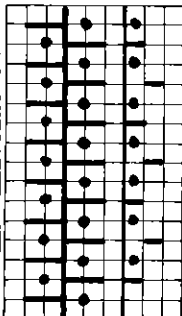

Devant: blanc

4 rgs. N AX 0

2 rgs. GX N ← jaune, respect. bleu

Exécution:

Tric. deux fois, une fois blanc avec jaune et une fois blanc

avec bleu clair.

Monter 121 m avec blanc et tric. 394 rgs. en dessin, arrêter.

Montage:

Épingler parties selon mesure et repasser légèrement à la pattemouil-

le. Assembler. Confectionner un cordon de 225 cm env. de long avec

12 fils (tendre 12 x 20 m de laine) et le coudre autour de la

couverture.

45/B

2063 PASSAP - DUOMATIC

Culotte-bas, tricotée tubulaire et semi-tubulaire en 4 grandeurs

Taille: 1 à 4 ans

Fournitures: 1) = 75 gr, 2) = 100 gr, 3) = 110 gr et 4) =

120 gr laine à chaussettes moyenne, 1 élastique pour chaque grandeur

Maille: 4 $\frac{1}{2}$

Echantillon: 100 m = 33 cm, 100 rgs. = 22,5 cm

Dessin: Jersey. Choisir la grandeur désirée selon les centimètres indiqués sur les patrons.

Métrage: 100 gr = 430 m

RZ = CR

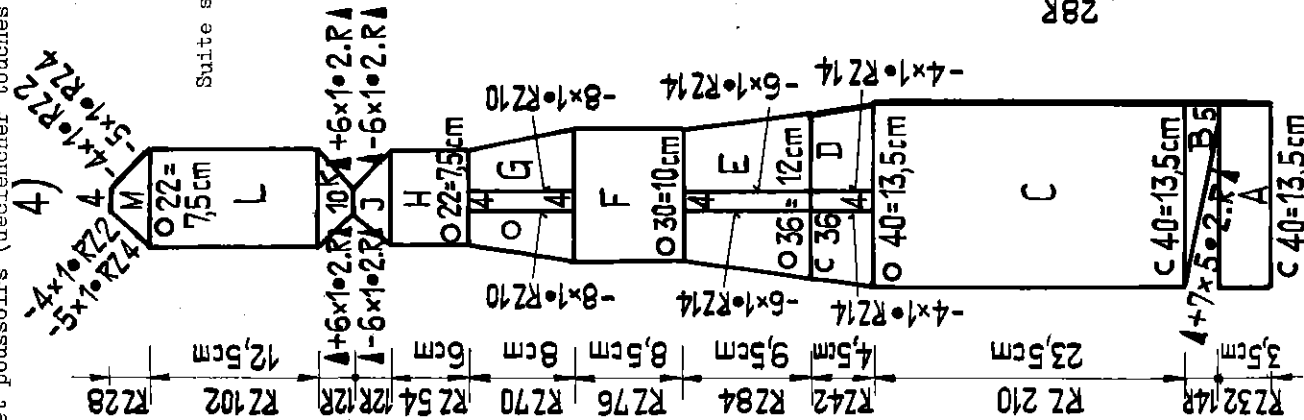
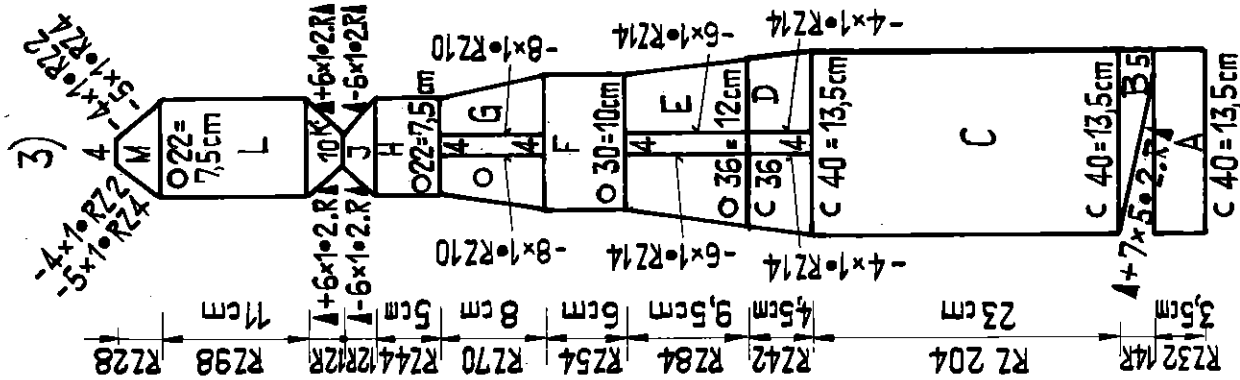
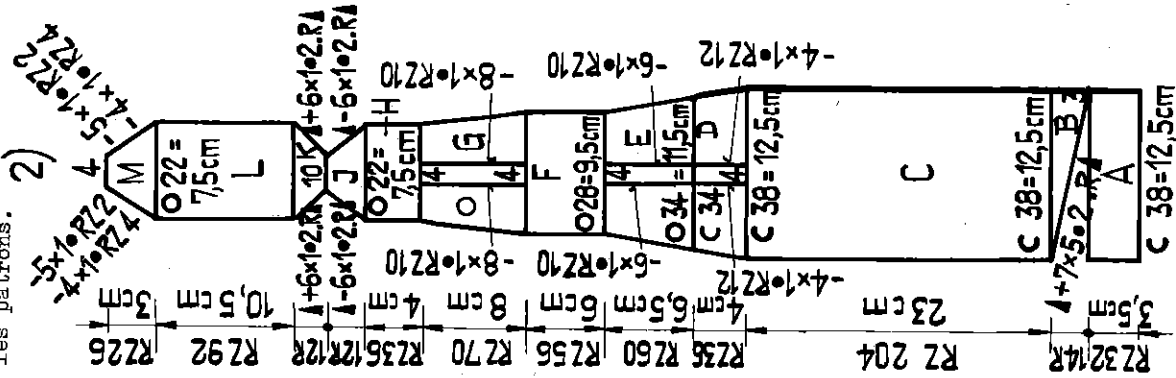
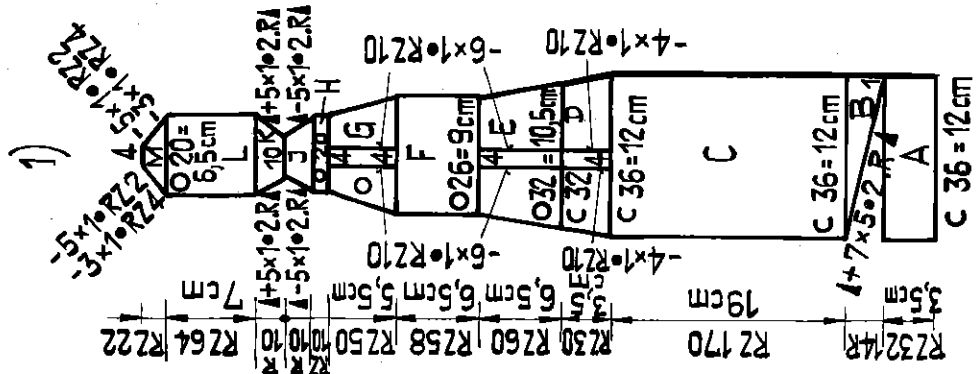

Suite sur page 47

Pour tous les pantalons, le patron indique la partie droite de la culotte et de la jambe

A, C et D = semi-tub. ouvert à droite. Avant le montage déplacer la fonture arrière tout à droite. Commencer avec fil contras. Devant, les m exactement au milieu (voir échelle des mailles).

A = Ourlet semi-tub., ouvert à droite, tric. droit. B = dégradés de droite sur fonture avant avec BX et poussoirs (déclancher touches à flèches, commencer avec l poussoir).

Fig. X

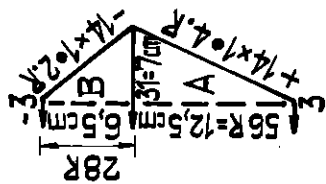

2067 PASSAP - DUOMATIC

Full pour Bébé

Métrage: 100 gr = 585 m

Taille: 8 à 12 mois

Fournitures: 75 gr laine fine de Bébé avec fils brillants, 1 bouton

Grandeur de maille: Jersey 4 1/2, côte 1:1 = 2 1/2

Echantillon: 100 m = 28 cm, 100 rgs. = 21 cm

Dessin: Jersey, bords côte 1:1

Fig. I: A = Bord en côte 1:1. B = transf. m à l'avant pour jersey, tric. droit. C = rabattre des deux côtés 11 m pour emmanchure, ensuite tric. droit. D = partager l'ouvrage, à gauche prendre 39 m sur peignes-reporteur, tric. épauule droite selon patron: à gauche monter à nouveau 6 m, ensuite tric. droit. Laisser tomber la lère des 6 m jusqu'au montage (elle sera remontée plus tard en prenant toujours 2 fils). E = Pour biais d'épaule dégradés avec BX et poussoirs, qq. trs. avec fil contrastant, faire tomber les 25 m de l'épaule. F = bord d'encolure: tric. droit, qq. rgs. avec fil contrast., faire tomber les m. A gauche, remettre maintenant les 39 m sur la machine et à droite à côté monter à nouveau 6 m. Tric. épauule gauche en sens inverse.

Fig. II: A, B et C = comme Fig. I. D = partager l'ouvrage avec BX et poussoirs et tric. première partie d'épaule selon patron: à droite tric. droit, à gauche encolure avec dégradés. E = à droite biais d'épaule avec dégradés, à gauche tric. droit. Qq. rgs. avec fil contrast. laisser tomber les 25 m de l'épaule. Tric. deuxième partie d'épaule en sens inverse. F = de ch. côté des 28 m d'encolure restant à la machine, suspendre 5 m des bords tricotés de section E. Avec 38 m maintenant tric. droit, qq. rgs. avec fil contrastant, faire tomber les m.

Fig. III: A = Bords en côte 1:1. B = transf. m pour jersey, augm. des deux côtés. C = tric. droit, qq. rgs. avec fil contrast., faire tomber m.

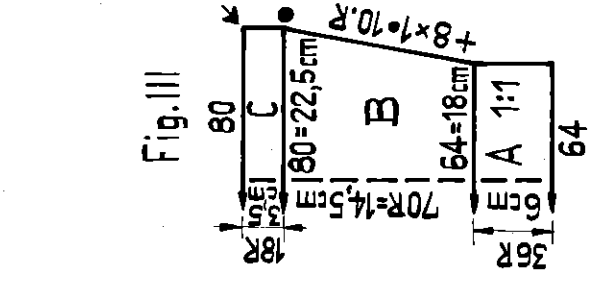
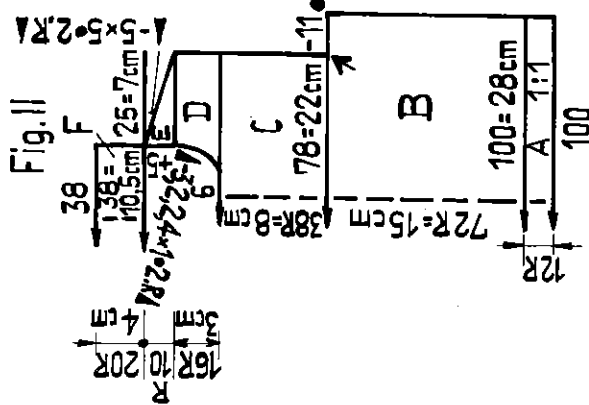
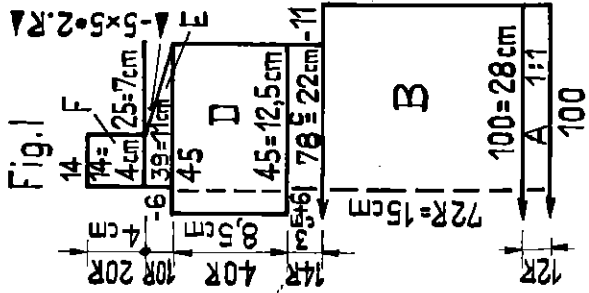

Montage:

Épingler parties selon mesures et repasser légèrement à la pattemouille. Fermer épaules au point de maille, en défaisant le fil contras. Fermer bord d'encolure à points matelas. Au dos, coudre ourlet à l'intérieur. Les m crochétées donnent la cassure. Plier et ourler par moitié à l'intérieur bord d'encolure en défaisant le fil contras. Coudre bord supérieur de la manche m par m à l'intérieur aux bords de C et D (défaire le fil contras.), ourler les lisères de C des manches aux m arrêtées des emmanchures (flèche ↑ sur flèche ↑ et point • sur point •). Fermer en une marche de travail les coutures des côtés et des manches. Au bord d'encolure faire une ganse et coudre le bouton.

2063

Suite de la page 46

C = semi-tub. tric. droit. D = diminutions de la cuisse sur fonture avant

Avant-propos: Pour marquer les aig. sur lesquelles les m de droite et de gauche seront reportées, marquer les poussoirs correspondants par un point de vernis à ongle. Ce sont les poussoirs de la lère et 4e aig. à gauche du centre de la machine (voir échelle des mailles). La première fois, reporter de droite la moitié des m sur la lère aig. Le nombre des m à reporter de droite la gauche sur la 4e aig. s'ensuit du nombre de droite.

lère dimi: de droite la moitié des m (v. schéma) sur la lère aig., de gauche m sur la 4e aig.. A la lisière de gauche, transf. 1 m de derrière à l'avant, aig. vide hors-trav. Chevaler d'l aig. à gauche. Tric. selon patron le nombre de CR correspondants. Autres diminutions correspondant à la lère, toujours sur la lère et 4e aig.

F = tub. (chariot CX/CX). Pour dim. continuer de reporter les m à l'intérieur de ch. côté sur les deux aig. marquées. En même temps, pour ch. deuxième dim., transf. des deux côtés 1 m de ch. de derrière sur l'avant en défaisant d'un rang la m de droite. F = tub. tric. droit. G = diminut. du mollet comme E. H = tub. tric. droit. J + K = talon sur fonture avant avec BX et poussoirs. L = tub. tric. droit. M = pointe du pied: dim. des deux côtés derrière et devant avec aig. à 2 chas, prendre dernières m sur un fil et coudre en un point.

Répéter partie gauche en sens inverse du patron, c. à d. pour commencer chevaler fonture arrière à g. sections A à D ouvert, à g. Pour les diminut. marquer lère et 4e aig. à droite au milieu de la machine. Sections H à M comme partie droite.

Fig. X: Coin, identique pour ttes. les grandeurs. Commencer avec 3 m. A = augm. des deux côtés. B = dim. des deux côtés, Arrêter.

Montage:

Repasser à la pattemouille le fil contras. Assembler le fond (A, B + C), en laissant ouverts pour le coin, derrière 13 cm, devant 7 cm. Poser le coin, la plus longue pointe derrière. Plier et coudre ourlet (A) par moitié à l'intérieur m par m en défaisant le fil contras. Repasser à la pattemouille la culotte-bas terminée. Passer élastique.

2035 PASSAP - DUOMATIC

Fig. I

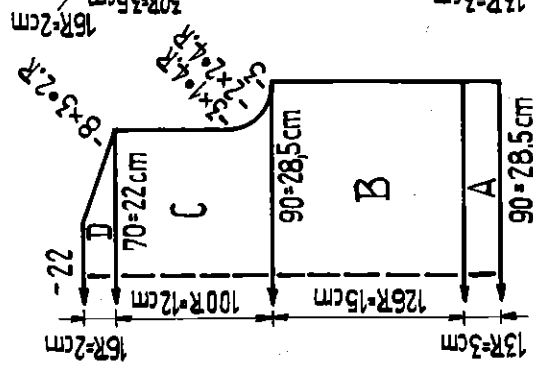

Fig. II

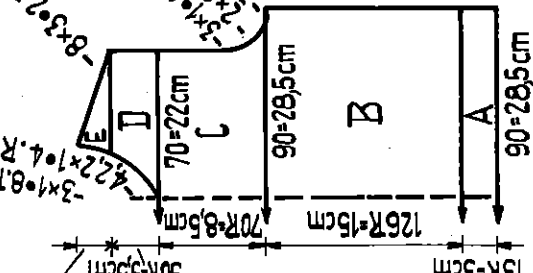
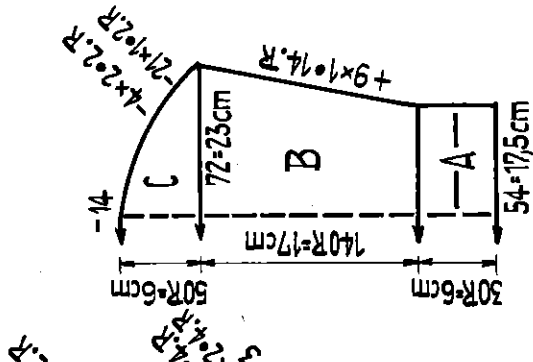

Fig. III



Pullover pour petit enfant

Taille: 1 an à 1½ an

Fournitures: 150 gr env. laine moyenne turquoise, 8 boutons.

Grandeur de maille: Bords côte 1:1 = 1½, dessin = 4

Echantillon: 100 m = 32 cm, 100 rgs. = 12 cm

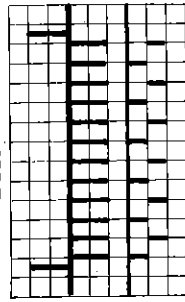

Dessin:
Derrrière: 2 rgs. AX
Devant: 2 rgs. N 0

Fig. I: A = Côte 1:1, B, C et D = dessin

Fig. II: A = côte 1:1, B et C = dessin, D = partager l'ouvrage, dessin, E = dessin.

Fig. III: A = côte 1:1, B et C = dessin

Bord d'encolure:

Derrrière: Monter 30 m en côte 1:1 et tric. 7 rgs. Mettre maintenant les aig. en trav. et tric. 1 tr tub., ensuite derrrière et devant tric. 4 rgs. jersey de ch. Tric. avec fil contrast. 1 tr tub. et 2 rgs. côte bonn. puis faire tomber les m.

Devant: monter 45 m en côte 1:1, terminer comme bord du dos.

Montage:

Épingler parties selon mesures et repasser légèrement à la patte-mouille. Assembler les parties en laissant les deux épaules ouvertes. Coudre bord d'encolure d'abord à l'extérieur m par m à points arrière en défilant le fil contrast., ensuite ourler à l'intérieur. Crocheter le long des épaules un tr de m serrées, devant faire 4 ganses de ch. Coudre les boutons aux côtés opposés.

2032 PASSAP - DUOMATIC

Fig. I + II

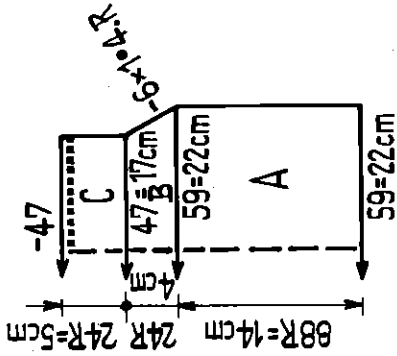
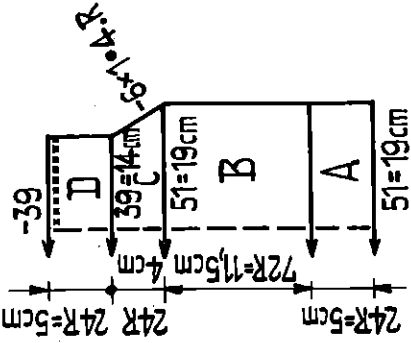

Fig. III



Métrage: 100 gr = 350 m

Petit pull de Bébé

Taille: 3 à 6 mois env.

Fournitures: 100 gr laine Bébé, 1 m ruban de soie

Grandeur de maille: Bords côte 1:1 = 3, Dessin 5

Echantillon: 100 m = 37 cm, 100 rgs. = 16 cm

Dessin:

Abaisseurs bleus

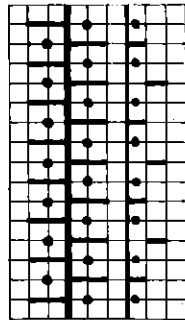

Derrrière: N 4 rgs. AX
Devant: 4 rgs. AX 0

Fig. I et II: A = dessin, B = dessin, C = côte 1:1, après 20 rgs. faire 1 rg de trous.

Fig. III: A = côte 1:1, B et C = dessin, D = côte 1:1, après 20 rgs. faire 1 rg de trous.

Montage:

Épingler parties selon mesures et repasser légèrement à la patte-mouille. Assembler les parties. Passer le ruban de soie à travers les trous-trous.

2064 PASSAP - DUOMATIC

49/B

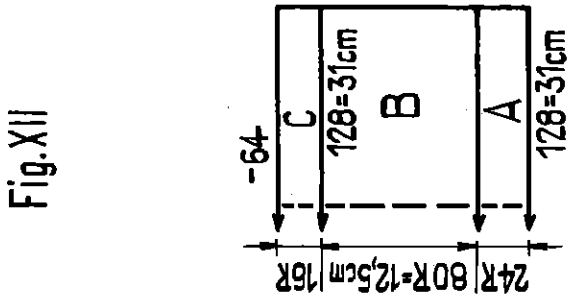
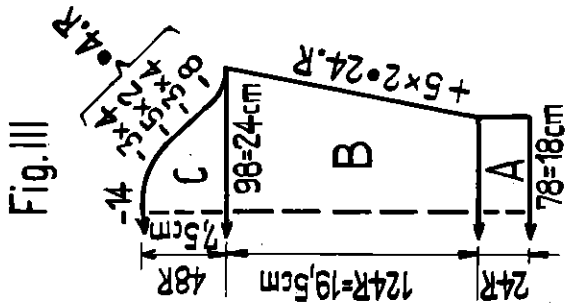
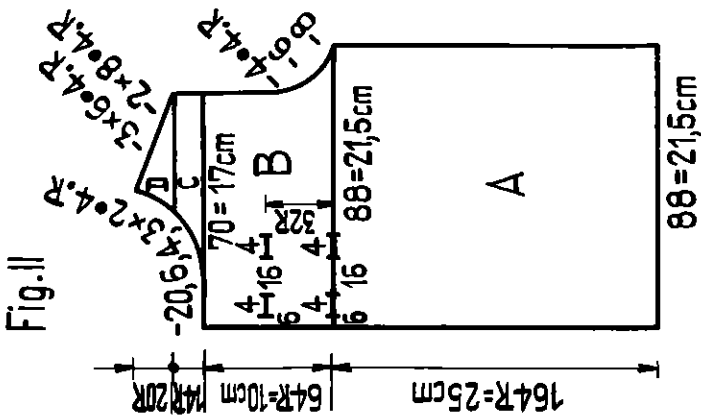
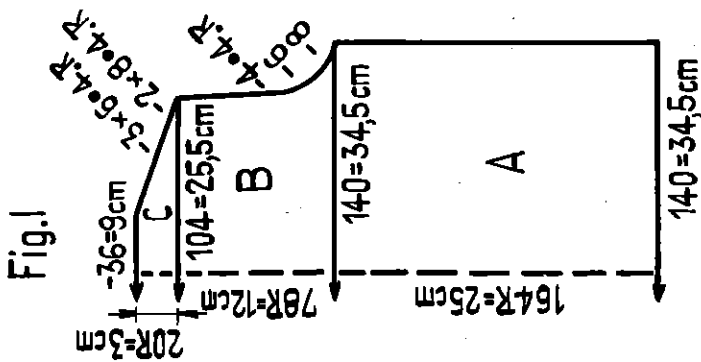

Manteau d'enfant avec bonnet

Métrage: 100 gr = 533 m

Taille: 1½ à 2½ ans env.

Fournitures: 350 gr laine fine, 4 boutons et 1 petit bouton

Grandeur de maille: Dessin 3½, tubulaire 5½, côte 1:1 pour le bonnet 3½

Echantillon: 100 gr = 24,5 cm, 100 rgs. = 15,5 cm

Dessin:

Manivelle en bas, abaisseurs rouges

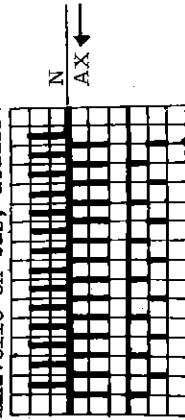

Fig. I: A à C = dessin

Fig. II: Tric. deux fois en sens inverse. A à D = dessin, travailler boutonnières au devant droit.

Fig. III: A = Dessin avec AX derrière, ensuite tric. 2 rgs. N/N. B = tric, dessin selon schéma. C = dessin.

Col: Monter 116 m pour dessin. Tric. 28 rgs. Tric. ensuite 6 trs. tub. qq. trs. avec fil contrastant, faire tomber les m.

Fig. XII: Bonnet: A = dessin avec AX sur fente arrière, ensuite tric. 2 rgs. N/N. B = tric. dessin selon schéma. C = bords côte 1:1, arrêter.

Attaches-bonnet: Tric. deux fois. Pour tub. devant et derrière, monter 23 m de ch. tric. 6 trs. ensuite des deux côtés devant et derrière, dim. 3-fois 1 m de ch. à chaque 4e tr. Ensuite de ch. côté, dim. 7-fois 1 m de ch. à chaque 2e tr. Avec le reste 2 x 3 m, tric. encore 80 trs. puis arrêter.

Montage:

Manteau: Epingler les parties selon mesures et repasser légèrement. Les assembler puis poser les manches. Coudre le col à droite puis à gauche à 4 cm de la lisière, d'abord à l'extérieur, ensuite à l'intérieur m par m à points arrière. Crocheter à la patte du cou une petite ganse et coudre à la sous-patte correspondante 1 bouton. Renforcer les boutonnières et coudre les boutons.

Bonnet: Fermer couture; assembler et coudre en un point côtes 1:1. Poser un noeud ou un pompon. Coudre au bonnet les attaches de ch. côté.

2068 PASSAP - DUOMATIC

Métrage: 100 gr = 585 m

Gigoteuse avec corsage à bretelles

Fig. IX + XIV

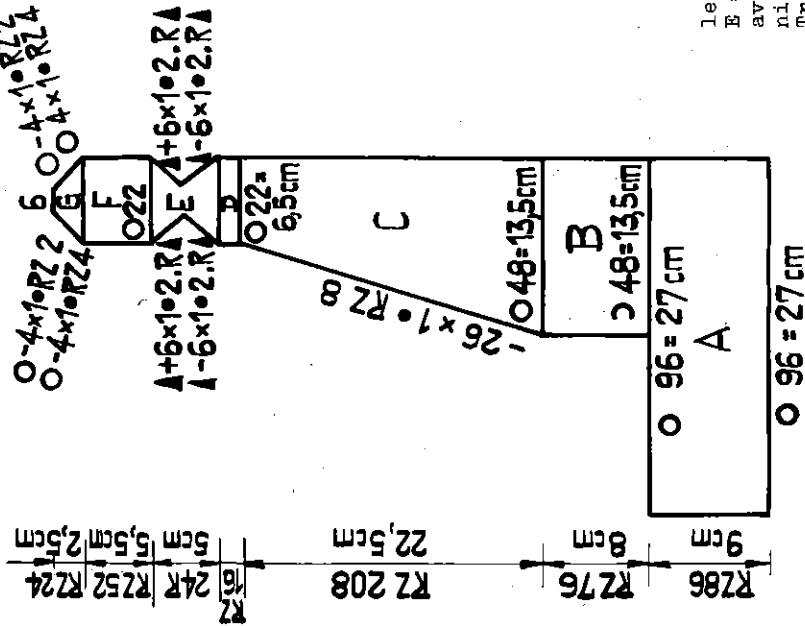

Fig. I RZ = CR

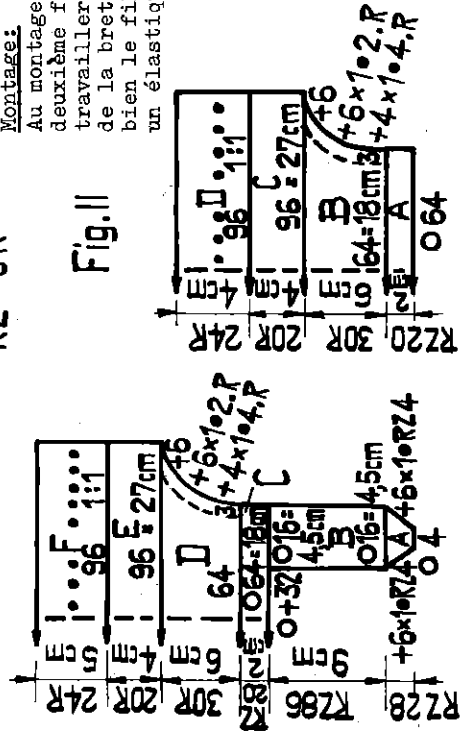
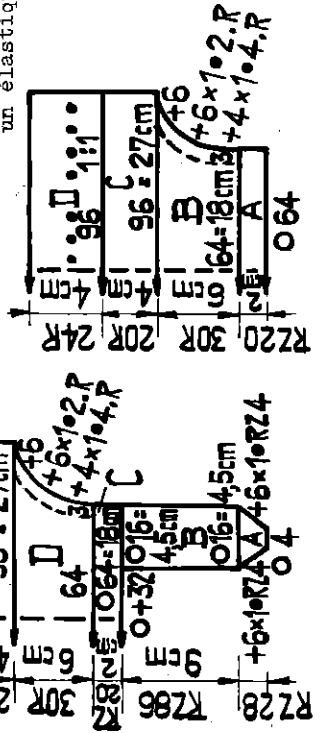

Fig. II



Taille: Pour 1 an env.

Fournitures: 100 gr laine fine de Bébé avec fils brillants, 2 boutons, 1 élastique ou un cordon tricoté

Grandeur de maille: Jersey, Tubulaire et semi-tubulaire 4 $\frac{1}{2}$, côte 1:1 et bords-CX 2 $\frac{1}{2}$

Echantillon: 100 m = 28 cm, 100 rgs. (CR 200) = 21 cm

Dessin: Jersey tubulaire et semi-tubulaire, taille côte 1:1, bords des manches selon schéma.

Fig. I, Dos: A = pointe de bretelle: tub. commencer avec 4 m, ensuite augm. des deux côtés comme suit: derrière et devant, 1 m de ch. d'l aig. à l'extérieur, suspendre la boucle m envers sur aig. vide, tric. 2 trs. par-dessus. Exécuter les augm. suivantes de la même façon, mais avec aig. à 2 chas. B = Jersey tub. Enlever le tricot de la machine avec peignes-reporteur. Deuxième bretelle identique à la première, mais commencer sur la moitié gauche de la machine avec aig. 23 à 26. Laisser pendre entre les fentes. Remettre sur la machine à droite la première bretelle en laissant un espace de 32 aig. (sur ch. fente). Dans cet espace, mettre devant et derrière 32 aig. de ch. en travail, 1 rg N/N, 19 rgs. CX/CX, ensuite reporter ttes. les m sur fente avant. D = Jersey, sur fente arrière de ch. côté selon schéma, 3 aig. en travail pour les bords d'emmanchures. Augm. des deux côtés avec aig. à 3 chas, laisser aig. vide en travail, derrière faire suivre les 3 m. Au dernier rg monter 6 m de ch. côté, reporter les 3 m de derrière vers l'avant. E = Jersey, tric. droit. F = transf. m pour côte 1:1, tric. droit. Au l^{2e} rg faire un rg de trous. Ensuite transf. m pour Jersey sur fente avant, qq. rgs. avec fil contras., faire tomber m.

Fig. II, Devant: (sur fente arrière) A = ourlet tubulaire. Ensuite transf. m de devant sur fente arrière. B = de ch. côté mettre 3 aig. en travail sur fente avant pour bords des emmanchures, augm. comme Fig. I, D, C = de ch. côté transf. les 3 m de devant sur fente arrière, tric. droit. D = côte 1:1, au l^{2e} rg 1 rg de trous, ensuite transf. m pour Jersey sur fente arrière, laisser pendre entre les fentes. Remettre Fig. I (Dos) sur fente avant.

Fig. IX + XIV. Partie de la culotte et jambes: A = avec ttes. les 96 m sur deux fentes en Jersey tub. B = semi-tub. ouvert à gauche: partager l'ouvrage avec BX et pousoirs: à droite, derrière et devant sortir 48 pousoirs du rail-bloqueur, devant en position-repos, derrière en position-travail, presser touches à flèche gauches. Tric. droit, C = travailler jambe droite selon patron: tub. avec BX et pousoirs, presser les deux touches à flèche. A droite tric. droit, dim. à gauche avec aig. à 2 chas. D = tubulaire. E = talon sur fente avant (pousoirs derrière dans le rail-bloqueur), de ch. côté dim. et augm. avec BX et pousoirs. F = tubulaire comme D, G = dim. de ch. côté derrière et devant, prendre derrière m sur un fil, froncer et coudre. Pousoirs dans le rail-bloqueur. Tric. jambe gauche en sens inverse: derrière à gauche 48 pousoirs en position-repos, devant en position-travail, presser touches à flèche droites. B = semi-tub. à droite ouvert, C = tub. avec CX/CX, dim. à droite avec aig. à 2 chas, à gauche tric. droit. D à G selon patron.

Montage:

Au montage Zig-zag de l'encolure du dos (Fig. I, section C) crocheter un cordon avec ch. deuxième fil du zig-zag. Fermer les coutures des côtés. Aux deux pointes de bretelles, travailler une boutonnière: au point de boutonnière coudre d'abord la boutonnière en long de la bretelle, en prenant avec ch. point derrière et devant à ch. rg une m en tirant bien le fil, ensuite couper. Coudre les boutons devant. Passer dans le rg de trou-trou un élastique étroit ou un cordon tricoté.

Bords des emmanchures:

Manivelle en bas, abaisseurs noirs



50/B

2014 PASSAP - DUOMATIC

51/B

Jaquette à capuchon

9 à 10 mois env.

Fournitures:

250 gr laine de chausson de lit
(ou bien laine fine prise double)
2 pressions, bordure de cygne

Grandeur de

Tub. 5½, Dessin 6

maille:

100 m = 82 cm, 100 rgs. = 20 cm

Echantillon:

Bords en écart. 1:1, Jaquette et capuchon en dessin selon schéma

Dessin: Derrrière: GX
Devant: AX

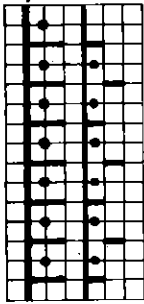

Métrage: 100 gr = 270 m

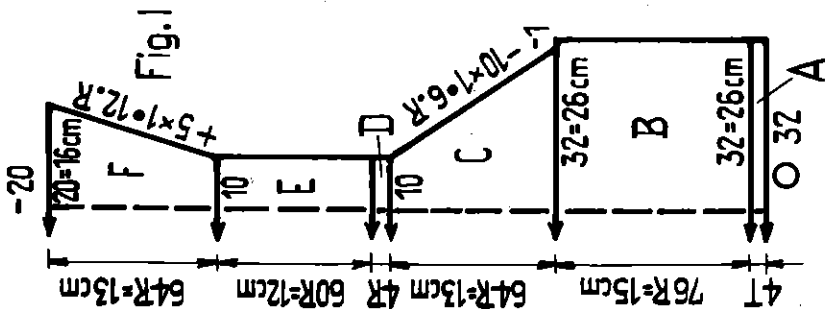

Fig. I

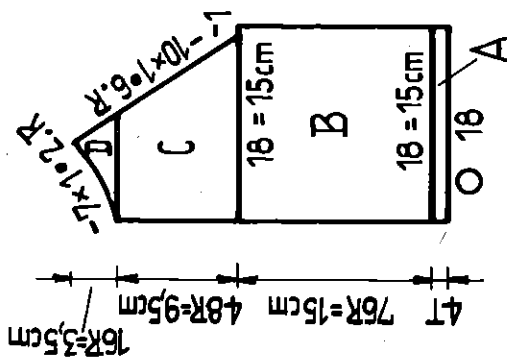

Fig. II

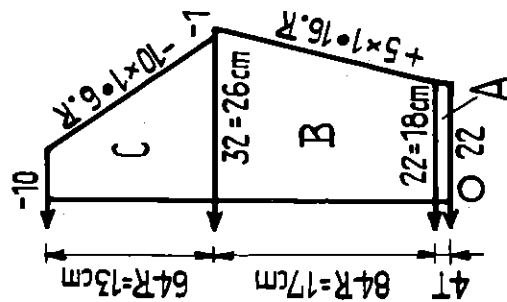

Fig. III

Fig. I: A = Tub. en écart. 1:1. B = transférer m vers l'avant, dessin. C = dessin pour le raglan, mettre toujours les 2 poussoirs extérieurs en position-travail et pour dim. travailler avec aig. à 2 chas. D = suspendre ch. 2e m de l'avant vers l'arrière (écart. 3:1) et tric. 4 rgs. E et F (capuchon) = transférer m vers l'avant, dessin.

Fig. II: A = tub. en écart. 1:1. B = dessin, pour le raglan trav. com- me Fig. I. D = dessin, pour les dim. de l'encolure, transférer vers l'arrière les m à dim. au fur et à mesure. Prendre en finissant les m sur un fil auxiliaire.

Fig. III: A = tub. en écart. 1:1. B = dessin. C = pour le raglan trav. comme Fig. I. Prendre ttes. les m sur fil auxiliaire.

Parties latérales du capuchon: Remettre à la machine les m de devant et des manches en écart. 3:1 (17 m) et tric. 4 rgs. Ensuite transférer pour dessin et tric. 64 rgs. en augm. pour la couture de derrière 5 x 1 m à ch. 12e rg. Arrêter.

Bords des devant: Tric. deux fois, monter 36 m en écart. 1:1 et tric. 14 rgs. en jersey. Tric. qq. rgs. avec fil contrast. faire tomber les m.

Montage:

Épingler parties selon mesures et repasser légèrement à la pattemouille. Assembler les parties. Coudre bords des devant d'abord à l'extérieur m par m à points arrière en défaisant le fil contrast. ensuite ourler à l'intérieur. Au capuchon, fermer les coutures latérales et crocheter 1 tr de m serrées puis poser la bordure de cygne. Pour terminer fixer les pressions. A la place de la bordure de cygne, on peut aussi coudre au bord du capuchon une bande en dessin tapis. Voir dessin 250 dans l'album de points No. 2.

TIP

Pompon:

Couper dans un carton 2 disques ronds de 2,5 cm de diamètre et faire un trou de 8 mm au milieu. Les placer l'un sur l'autre et depuis le centre enrouler copieusement de laine. Couper la laine à l'extérieur entre les disques et nouer à l'intérieur au moyen d'un fil fort, enlever le carton. Pour arrondir le pompon le tenir sur la vapeur et le fixer avec le même fil à l'extrémité du cordon.

2070 PASSAP - DUOMATIC

Métrage: 100 gr = 390 m

Culotte d'enfant

Grandeur: Depuis 1 an env.

Fournitures: 60 gr laine moyenne de Bébé, 1 élastique étroit

Grandeur de maille: Jersey 5, bords côte 1:1 = 2½

Echantillon: 100 m = 34 cm, 100 rgs. = 21,5 cm

Dessin: Jersey, Bords côte 1:1

Fig. IXa: Partie derrière de la culotte
Pour le coin, monter 22 m avec fil contras., tric. qq. rgs. et enlever de la machine avec peigne-reporteur.
A = pour premier bord de jambe, monter 40 m en côte 1:1, tric. 10 rgs. transf. devant m pour jersey et enlever de la machine avec peigne-reporteur. Ensuite pour le deuxième bord de jambe, monter à nouveau 40 m à gauche de la machine, tric. 10 rgs. Transf. m devant pour jersey. Maintenant à droite à côté, remettre à la machine les 22 m avec fil contras. du coin, puis les 40 m du premier bord de jambe. B = rallongement du dos avec BX et pousoirs depuis l'intérieur. Commencer dégradés avec 22 pousoirs pour les 22 aig. du coin, ensuite des deux côtés, toujours en sens contraire du chariot, mettre 5 pousoirs en position travail. C = jersey, dim. à l'intérieur, c.à d. des deux côtés à ch. 4e rg avec peigne-reporteur, reporter 40 m d'l aig. à l'intérieur. D = des deux côtés dégradés avec BX et pousoirs de l'extérieur. E = transf. m pour côte 1:1, au 8e rg faire un rg de trous, arrêter.

Fig. IXb: Partie devant de la culotte. Commencer coin avec fil contras. comme Fig. IXa.
A = comme Fig. IXa, B = jersey avec diminut. de l'intérieur. C = bord côte 1:1, au 8e rg faire 1 rg de trous, arrêter.

Montage:

Repasser parties à la pattemouille. Enlever le fil contras. au coin et assembler les parties à points de maille. Fermer les coutures des côtés, passer un élastique dans le trou-trou.

Fig. IXa

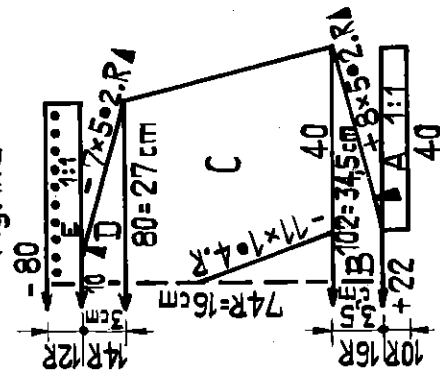
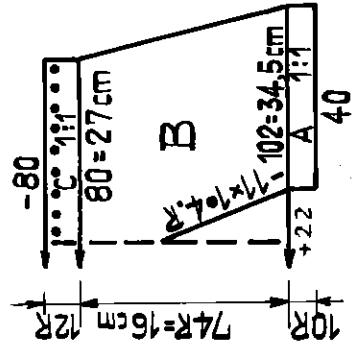

Fig. IX b



2072 PASSAP - DUOMATIC

Métrage: 100 gr = 350 m

Dessin:

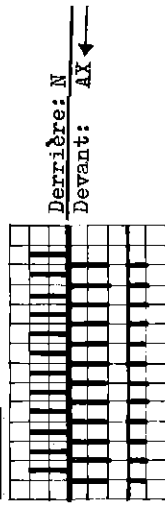
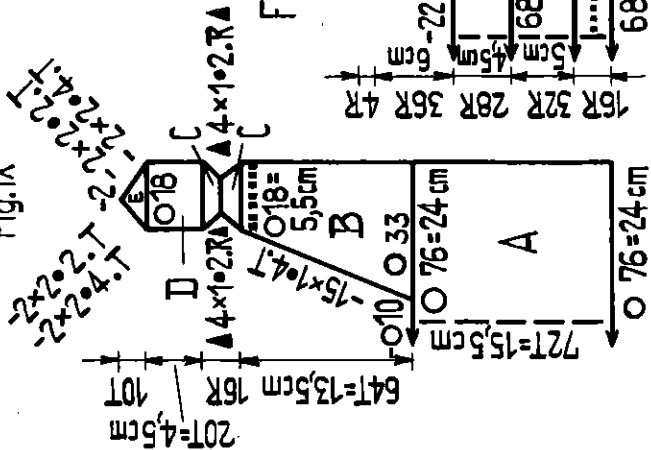

Fig. IX



Gisoteuse Taille: 4 à 6 mois

Fournitures: 100 gr env. laine Bébé

Grandeur de maille: Jersey tub. 5½, Dessin 4, côte bonn. 3

Echantillon: Dessin: 100 m = 29 cm, 100 rgs. = 16 cm

Jersey: 100 m = 32 cm, 100 rgs. = 21,5 cm

Dessin: Culotte en jambes en jersey tubulaire, corsage en dessin selon schéma

Fig. IX. Bag-culotte: Commencer avec fil contras.

A = tub. jersey. Prendre maintenant derrière et devant au centre 10 m sur fil auxil., et les m à gauche de la machine

sur peignes-reporteur. Puis tric. 1ère jambe selon patron.

B = tub. à droite tric. droit, dim. à gauche avec aig. à

2 chas. Au 60e tr tric. un tour de trous. C = talon sur fon-

ture avant: dim. et augm. avec BX et pousoirs. D = tub. E =

dim. des deux côtés, derrière et devant. Assembler et coudre

en un point les dernières m. Puis pour la 2e jambe, remettre m

sur la machine et tric. en sens inverse de B à E.

Fig. IX.a. derrière corsage: A = remettre à la machine la moi-

tié derrière de la culotte sur 68 aiguilles, défaire le

fil contras., côte bonn. en faisant après 8 rgs. un tour de

trous. B à D = dessin 1. E = côte bonn.

Fig. IX.b. devant corsage: A à C = travailler comme Fig. IXa.

D = côte bonn.

Montage:

Fermer coutures des côtés. Au coin, fermer m libres à points de

maille. Faire une ganse à chaque bretelle et coudre les boutons.

Passer un cordon à travers le trou-trou.

2076 PASSAP - DUOMATIC

Petite jupe à bretelles avec bordure jacquard Taille: 2 à 3 ans
Fournitures: 150 gr Dralon fin: 90 gr bleu et 60 gr blanc, 1 élastique que à la taille de 3,5 cm env. de large, 2 boutons.

Grandeur de maille: Jacquard 3, Jersey 3½

Echantillon: 100 m = 16,5 cm, CR 200 = 16,5 cm

Dessin: Bordure selon motif 1 ou avec carte JAC No. 392, Bavette en dessin selon motif 2.

Fig. VIII: A = Montage zig-zag, ensuite 6 trs. CX/CX, 1 rg N/N. B = jusqu'à CR 16, point jacquard selon dessin (commencer avec 2 rgs. blanc), ensuite bordure selon motif 1 ou carte JAC 392. En point jacquard sans dessin, continuer de tric. jusqu'à CR 232. C = transf. ttes. les m sur fonture avant et tric. 48 rgs. jersey bleu, qq. rgs. avec fil contras. à faire tomber les m.

Fig. VII + II: A et B = comme Fig. VIII. C = pour tuyau, derrière GX, devant N. Avec 163 m jersey bleu, 24 rgs. sur fonture avant, ensuite chariot derrière N, devant GX, tric. avec 163 m 24 rgs. sur fonture arrière. Maintenant devant à droite d'abord, avec BX et poussoirs sur 62 aig. tric. qq. rgs. avec fil contras. au milieu laisser 41 m et à gauche de celles-ci tric. les 62 m avec fil contras. Au milieu sur fonture arrière, laisser 40 m et à droite de celles-ci tric. 63 m, à gauche 62 m, également avec fil contras. faire tomber le fil contras. D = avec 81 m, tric. CR 16 en point jacquard, ensuite en dessin selon motif 2. Terminer avec CR 16 en point jacquard sans dessin. E = ttes. les m sur fonture avant et tric. 12 rgs. en jersey bleu, qq. rgs. avec fil contras. faire tomber les m.

Bretelles: En point jacquard selon dessin. Tric. deux fois
 Avec 17 aig. (devant 9, derrière 8) tric. 300 rgs. Maintenant pour bounnière à gauche, devant 5, derrière 4, poussoirs dans le rail-bloqueur. Tric. CR 8. Casser le fil. A présent poussoirs de gauche à nouveau en travail. Poussoirs de droite de derrière et devant dans le rail-bloqueur. Tric. CR 8. Casser le fil. Tous les poussoirs en trav. Pour la pointe, dim. de ch. côté derrière et devant 4 x 1 m à ch. 4e rg. Coudre les fils qui dépassent.

Fig. VIII

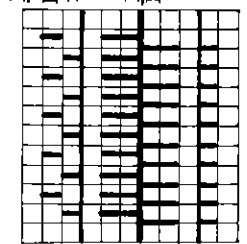
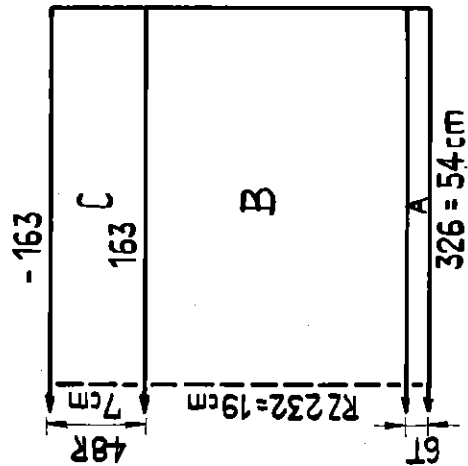

Dessin: Point jacquard
 Manivelle en bas, abaissseurs rouges

Derrière: BX
 Devant: BX
 2 rgs. blanc
 2 rgs. bleu
 etc.

Métrage: 100 gr = 800 m

Motif 2

Milieu X = blanc, carrés vides = bleu

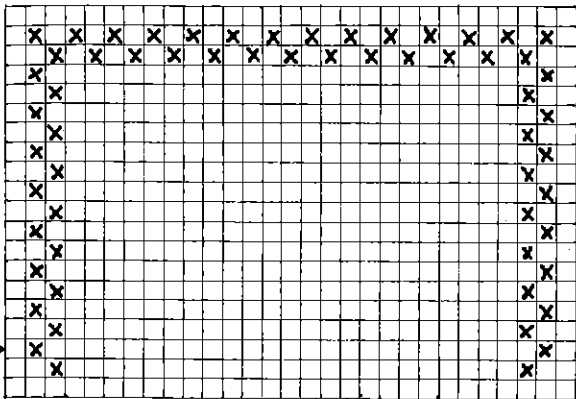

Montage:
 Repasser le fil contras. à la pattemouille. Devant à ch. côté de la bavette, fermer les bords supérieurs du tuyau à points de maille, en défaisant le fil contras. Assembler dos et devant. A la partie derrière de la jupe plier et ourler par moitié à l'intérieur section C en défaisant le fil contras. Passer élastique. A la bavette, ourler de même les m jersey m par m à l'intérieur. Coudre les bretelles au devant et les boutonner derrière en les croisant.

Motif 1

(Carte JAC 45 (392))
 X = blanc, carrés vides = bleu
 1 carré = 1 m = 2 rgs. = CR 4

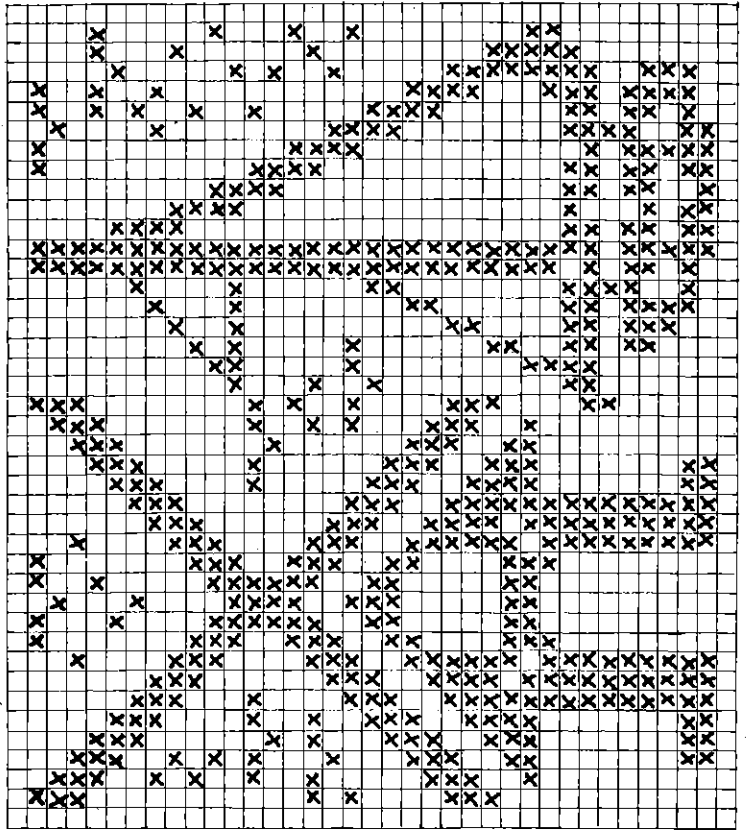

2071 PASSAP - DUOMATIC

Gigoteuse à longues manches

Taille: 1 à 3 mois

Fournitures: 120 gr laine Bébé ou synthétique, 6 boutons

Grandeur de maille: Jersey 4½, côte 1:1 = 2½

Echantillon: 100 m = 34 cm, 100 rgs. (CR 200) = 21 cm

Dessin: Jersey et Tubulaire, Bords des manches et taille en côte 1:1

Fig. II: Devant droit
 A = montage, à droite tric. droit, augm. à gauche pour encolure. B = tric. droit. C = transf. m pour côte 1:1. Au 5e rg faire 1 rg de trous. D = transf. m pour jersey, tric. droit. Pour finir rabattre 1 m et mettre le tricot sur peigne-reporteur.

Fig. I + IX: Dos et jambe
 A = jersey, tric. droit. B = bord côte 1:1, au 5e rg faire 1 rg de trous. C = tric. droit, ensuite rabattre des deux côtés 1 m. Mettre 40 m de la partie gauche sur peignes-reporteur. Maintenant, remettre

Métrage: 100 gr = 440 m

RZ = CR

Fig. I + IX

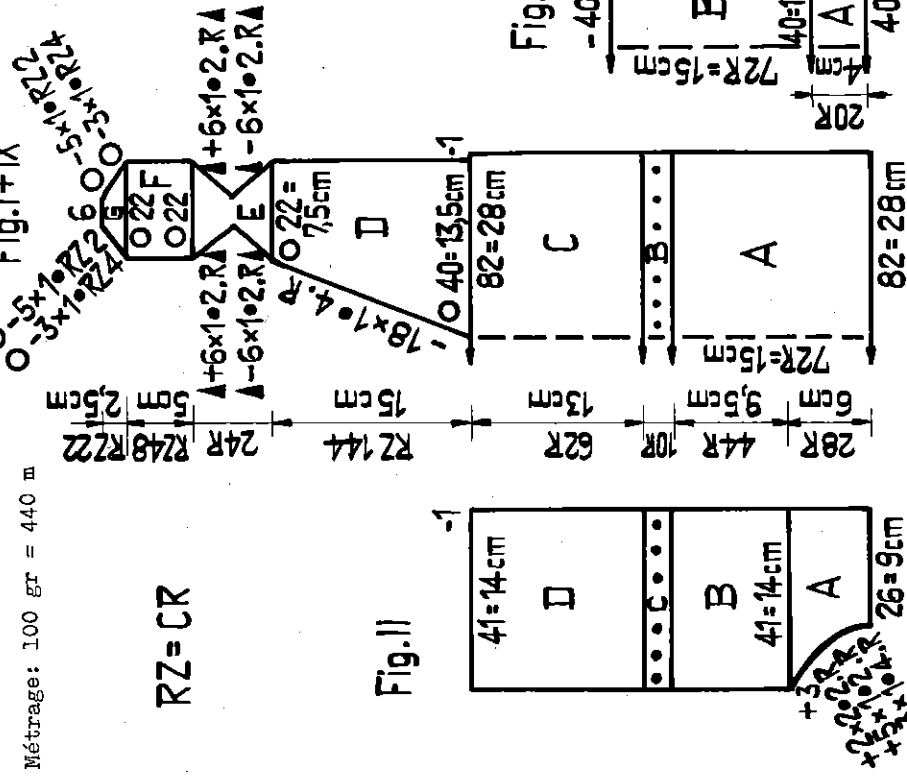

Fig. II

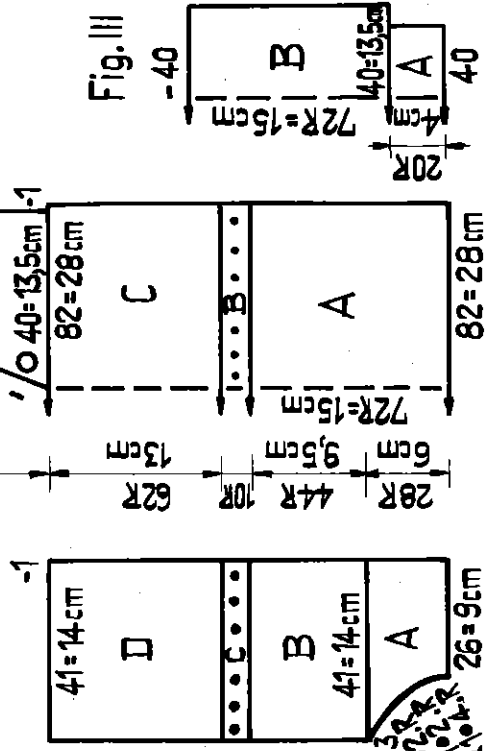
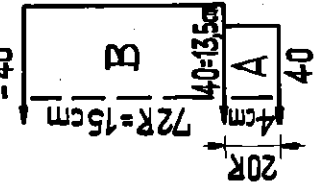

Fig. III



les m du devant gauche vis à vis des 40 m restantes sur fonture arrière (côté envers vers l'avant) et tric. jambe gauche tubulaire selon patron: D = à droite tric. droit, à gauche derrière et devant dim. avec aig. à 2 chas. E = talon sur fonture avant: dim. et augm. avec BX et pousoirs. F = tub. tric. droit. G = tub. dim. avec aig. à 2 chas, prendre dernières m sur un fil et coudre en un point. Pour jambe droite, remettre les 40 m de la moitié gauche du dos sur la fonture avant (côté jersey vers l'avant) et celles du devant droit vis à vis sur fonture arrière (côté envers vers l'avant) et tric. en sens inverse de D à G.

Fig. III: A = côte 1:1. B = transf. m pour jersey, tric. droit. Qq. rgs. avec fil contras. faire tomber les m

Bords pour patte, sous-patte et encolure:

Avec 3 m de ch. devant et derrière tric. en tub. 80 cm env.

Cordon: Avec 2 m de ch. tric. en tub. 90 cm env.

Montage:

Fermer coutures des épaules. Coudre les manches m par m à points arrière aux bords lisière en défaisant le fil contras. Fermer les côtés et coutures des manches en une marche de travail. Fermer milieu devant de 3 cm à partir du bas, ensuite coudre les bords aux devants et autour de l'encolure à points arrière de l'intérieur, en laissant 6 boutonnières ouvertes à un côté. Repasser légèrement à la pattemouille les bords et coudre les boutons. Passer le cordon à travers le trou-trou.

2082 PASSAP - DUOMATIC

Bavoir avec bord picot

Fournitures: 45 gr env. coton non mercerisé

Grandeur de maille: Jersey 4½

Echantillon: 100 m = 32 cm, 100 rgs. = 21 cm

Dessin: Jersey, bords selon schéma

54/B

Métrage: 100 gr = 400 m

Picot y compris montage:

Manivelle en bas, abaissseurs rouges

Derrrière: Devant: GM:

1 rg N N 2½

3 rgs. AX AX 2½

1 rg AX AX 4½

1 aig. à droite 2½

1 rg N N 2½

1 rg N N 2½

1 rg EX EX 2½

1 rg N N 2½

Derrrière et devant ttes. les aig. en travail

1 rg N N 2½

2 rgs. CX CX 2½

4 rgs. CX CX 4½

Abaissseurs noirs

4 rgs. CX CX 4½

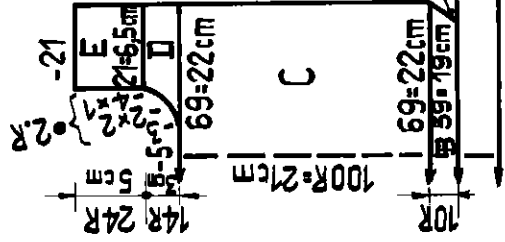
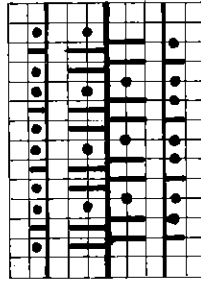

358

Suite sur page 55

2069 PASSAP - DUOMATIC

Métrage: 100 gr = 330 m

Overall pour petit enfant

Taille: 1 an env.

Fournitures:

150 gr fil éponge synthétique: 130 gr blanc, ou diffé-
rentes couleurs, 20 gr bleu, 1 fermeture glissière,
50 cm élastique de 1/2 cm env. de large pour les jam-
bes, 50 cm fil élastique pour la taille.

Grandeur de
maille:

5 1/2

Echantillon:

100 m = 39 cm, 100 rgs. = 19 cm

Dessin:

Jersey, bords des jambes en écart. 1:1. Tout l'overall
blanc ou en rayures.

Fig. I, II + IX

Fig. I, II et IX: A à C = Tric. deux parties identiques, d'abord sur
fonture avant, ensuite sur fonture arrière.
A = bords en jersey bleu. Avec 80 m tric. 20 rgs. B = jambes en jersey
blanc ou en rayures, de ch. côté augm. 10 m. C = coin, de ch. côté dim.
10 m. D = semi-tub. jersey, ouvert à droite. Puis à droite pour section
G, devant et derrière, tric. à la main 37 m de ch. avec fil contrast. et
37 pousoirs de ch. dans le rail-bloqueur). Puis remettre 6 m pour emman-
chure (pousoirs également dans le rail-bloqueur). E = semi-tub. Emman-
chure dim. selon patron. F = biais d'épaule, arrêter souple le reste
des m. G à J = tric. deux parties identiques, d'abord sur fonture avant,
ensuite sur fonture arrière: G = défaire le fil contrast., tric. droit,
dim. pour emmanchure selon patron. H = encolure. I = blais d'épaule.
Fig. III: A = bleu, tric. en écart. 1:1, 6 trs. tub. B = transf. pour
jersey ttes. les m sur fonture avant, en blanc ou en rayures, tric. 20
rgs. en augm. selon patron. C = dim. pour arrondi, arrêter le reste des m.
Fig. IV: Col: Tub. avec ttes. les aig., monter 60 m en bleu sur ch. fontu-
re, tric. 30 trs. en dim. des deux côtés selon patron. B = 12 trs. qq.
trs. avec fil contrast., faire tomber les m.

RZ=CR

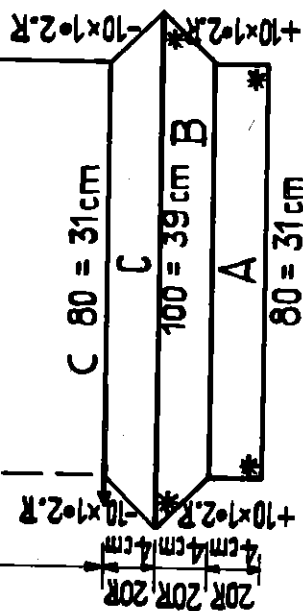

Fig. III

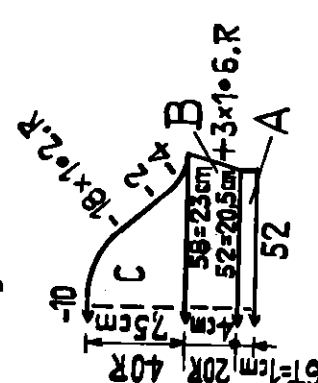
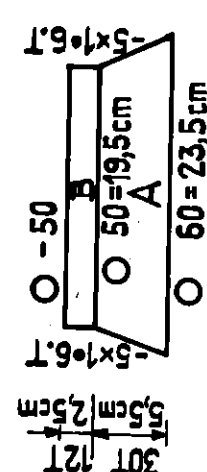

Fig. IV



2082

Suite de la page 54

A = Sur toute la largeur de la machine picot selon schéma. B = des deux
côtés, d'abord derrière ensuite devant, tric. 60 m de ch. à la main avec
fil contras. (BX et pousoirs) et faire tomber les mailles. Transf. les
59 m du centre, de derrière à l'avant. Jersey, augm. des deux côtés. C =
tric. droit. D = partager l'ouvrage avec BX et pousoirs, rabattre 5 m
au centre. Premier côté selon patron: à droite tric. droit, dim. à gau-
che pour encolure. E = tric. droit, arrêter. Répéter deuxième côté en
sens inverse.
Montage:
Repasser le fil contras. séparément. Coudre tout d'abord bord de devant
m par m à points arrières aux côtés, ensuite ourler à l'intérieur m par m
en dé faisant le fil contras. (étirer le bord). Crocheter bord d'encolure
et les épaules d'I à 2 rgs. de m serrées. Des deux côtés de l'encolure,
coudre un cordon tricoté. Repasser à la pattemouille.

2075 PASSAP - DUOMATIC

Pullover estival pour petit enfant

Métrage: 100 gr = 450 m

Taille: 1 an env.

Fourrures: 80 gr coton vert, 1 reste blanc, 4 petits boutons

Grandeur de maille: Jersey 4 $\frac{1}{2}$, côté 1:1 = 2 $\frac{1}{2}$

Echantillon: 100 m = 32,5 cm, 100 rgs. = 21 cm

Dessin: Jersey, rayures blanches selon désir, bords de taille et des manches vert en côté 1:1, bord d'encolure blanc en côté 1:1

Fig. I: = A côté 1:1. B = transf. m pour jersey, tric. droit. C = dim. des deux côtés pour emmanchures, ensuite tric. droit. D = biais d'épaule de ch. côté. E = transf. m pour côté 1:1, tric. 14 rgs., blanc, arrêter.

Fig. II: A, B + C = comme Fig. I. D + E = bord d'encolure avec BX et poussoirs. Travailler d'abord épaule gauche selon patron. D = à droite tric. droit, à gauche bord d'encolure par dégradés. E = à droite biais d'épaule, à gauche tric. droit. Pour épaule droite maintenant, répéter sections D et E en sens inverse. F = en supplément des m d'encolure restées à la machine, augm. de ch. côté 5 m aux bords droits de F, tric. 1 rg blanc; transf. m pour côté 1:1, tric. 13 rgs., blanc, arrêter.

Fig. III: A = bords côté 1:1, vert. B = transf. m pour jersey, augm. des deux côtés. C = dim. de ch. côté pour arrondi, arrêter.

Montage:

Épingler parties selon mesures et repasser à la pattemouille. Fermer coutures des côtés avec bord d'encolure inclus. Assembler l'autre épaule à env. 1 cm de l'extérieur. Épaule devant, crocheter 4 rgs. de m serrées en travaillant 4 boutonnières au 2e rg. Épaule derrière, crocheter 2 rgs. de m serrées comme sous-patte, coudre les boutons. Fermer les manches et les poser.

Fig. I

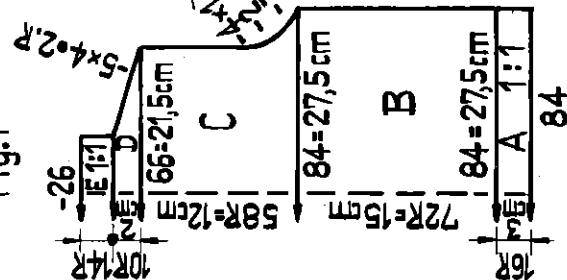

Fig. II

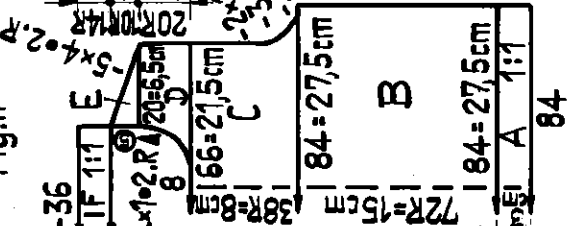
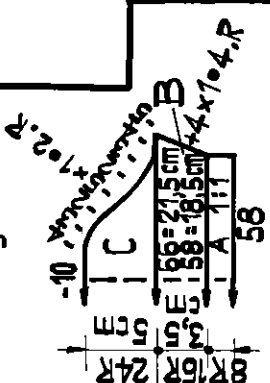

Fig. III



2079 PASSAP - DUOMATIC

Bavoir avec bord droit

Métrage: 100 gr = 400 m

Fourrures: 45 gr env. coton non mercerisé (lingerie)

Grandeur de maille: Derrière 2 $\frac{1}{2}$, devant 4 $\frac{1}{2}$, Bt. 9, Fr. 3 $\frac{1}{2}$

Echantillon: 100 m = 32 cm, 100 rgs. = 21 cm

Dessin: Jersey, côté envers à l'extérieur. Bord et médaillon "maille longue" sur fonture arrière selon schéma

"Maille longue":

Manivelle en bas, abaisseurs noirs.

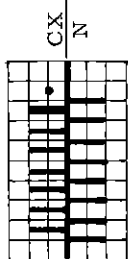

A = Avec 157 m (derrière 78, devant 79) placer le zig-zag avec GM 1. 2 rgs. CX/CX GM 2 $\frac{1}{2}$. 10 rgs. "maille longue" selon schéma. B = des deux côtés pour bord de derrière, laisser 5 aig. en trav., transf. les 68 m du centre sur fonture avant, tric. 34 rgs. Maintenant commencer médaillon: derrière au milieu, d'abord 1 aig. en trav., tric. 2 rgs., ensuite 3 aig. en trav., tric. 2 rgs., et ainsi de suite jusqu'à 25 aig. en trav. Puis des deux côtés à ch. 2e rg, suspendre la m de lisière du médaillon d'1 aig. à l'intérieur, dernière m sur fonture avant. C = partager l'ouvrage, rabattre 7 m au centre. Premier côté selon patron: à droite tric. droit, dim. à gauche pour encolure, ensuite tric. droit. D = derrière, ttes. les aig. en trav, 10 rgs. "maille longue", transf. m à l'avant et arrêter serré. Tric. deuxième côté en sens inverse.

CORDON: Pub. et semi-tub. Avec 8 m (derrière 4, devant 4) et chariot CX, tric. 110 trs. (CR 220) ensuite semi-tub. 110 trs. avec BX et poussoirs (presser touches à flèche droites), à nouveau 110 trs. tub., arrêter.

Montage:

Coudre cordon avec partie ouverte, d'abord à l'extérieur à points arrière autour de l'encolure, ensuite ourler à l'intérieur. Repasser à la pattemouille.

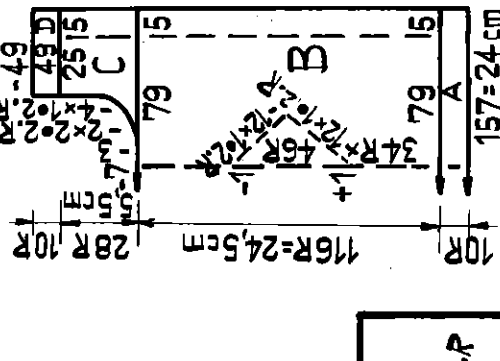

2077 PASSAP - DUOMATIC

Petite blouse d'été avec garniture feston Taille: 2 à 3 ans
Fournitures: 55 gr Dralon blanc fin, 1 reste bleu, 4 boutons

Grandeur de maille: Jersey 4, côte 1:1 et côte bonn. 2

Echantillon: 100 m = 30,5 cm, 100 rgs. = 19 cm

Dessin: Jersey, manches et bord de col feston selon schéma, bord de taille côte 1:1

Fig. I: A = Bord côte 1:1. B = transf. m pour jersey, tric. droit. C = de ch. côté dim. pour emmanchures, ensuite tric. droit. D = biais des épaules des deux côtés, qq. rgs. avec fil contras., faire tomber les m.
Fig. II: A et B = comme Fig. I. C = à gauche prendre 49 m sur peignes-reporteur. Tric. première partie d'épaule selon patron: à droite dim. pour emmanchure, à gauche monter à nouveau 5 m, ensuite tric. droit. D = à droite tric. droit, dim. à gauche pour encolure. E = à droite biais d'épaule, à gauche tric. droit. Remettre maintenant les 49 m à la machine, à droite augm. à nouveau 5 m et pour la deuxième épaule, tric. sections C, D et E en sens inverse.

Fig. III: A = feston selon schéma: avec bleu et GM 3 (Chariot N/N), placer le zig-zag de gauche à droite, casser le fil. Maintenant en blanc 7 rgs. selon schéma, 1 rg N/N, transf. ttes. les m sur fonture avant. B = au ler rg travailler 1 rg de trous, ensuite jersey. C = arrondi de ch. côté, arrêter.

Fig. IV: (Col) A = Avec 208 aig. feston comme vers Fig. III. Avant le 8e rg transf. ttes. les m à l'avant, 1 rg N/GX. Des deux côtés prendre 16 m sur un fil auxil. (bords du col). B = raccorder ces bords comme suit: à droite suspendre 3 m du bord sur la première aig. du col, tric. 1 rg (chariot est à gauche). A gauche suspendre 3 m du bord sur la lère m du col, tric. 1 rg (chariot est à droite). Continuer: toujours du côté du chariot, suspendre 1 m du bord sur la lère m du col et tric. 1 rg, jusqu'à ce que ttes. les m des bords soient suspendues. Qq. rgs. avec fil contras., faire tomber les m.

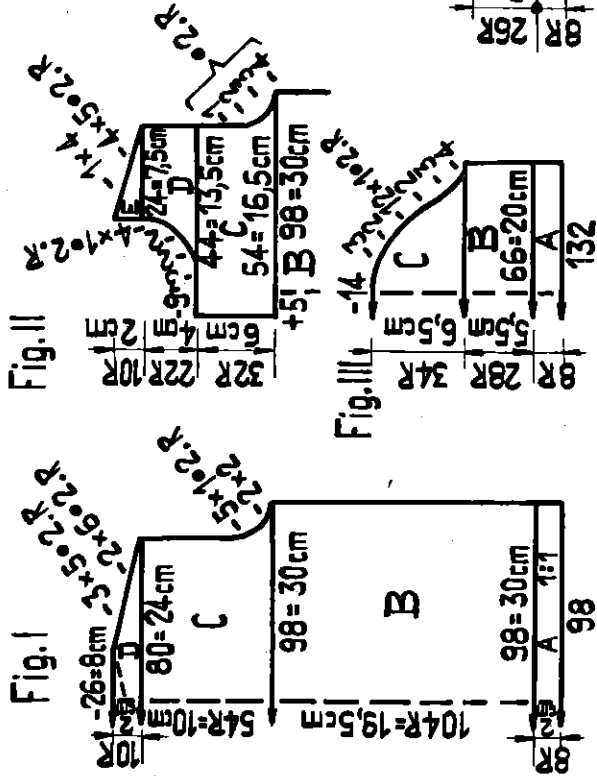

2052 PASSAP - DUOMATIC

Métrage: 100 gr = 420 m

Châle, Couverture

Grandeur: 70 x 74 cm env.

Fournitures: 370 gr env. laine Bébé: 220 gr bleu clair et 150 gr rose

Grandeur de maille: 4 1/2

Dessin:

Manivelle en bas, abaisseurs noirs

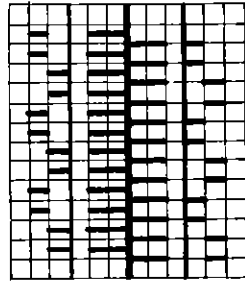

Derrière: 2 rgs. N ← N ← rose
 6 rgs. BX 0 BX 0 bleu clair

Avec 358 m selon schéma, tric. 500 rgs. arrêter souple. Crocheter les lisières d'1 rg de m serrées.

B/B

Montage:

Épingler parties selon mesures et repasser légèrement à la pattemouille sous un linge bien humide sans presser. (Essayer d'abord sur échantillon de tricotage). Fermer les épaules. A l'encolure devant, ourler à l'intérieur les 5 m montées. Coudre le col m par m à l'intérieur autour de l'encolure (derrière un peu plus profond) en défilant le fil contras. Devant comme sous-patte crocheter 1 rg de m serrées et comme patte 2 rgs. de m serrées en travaillant 4 ganses au 2e rg. Coudre boutons à la sous-patte. Fermer coutures des manches et des côtés, poser les manches. Dans le trou de trou-trou passer un cordon tricoté.

Dessin pour feston:

Manivelle en bas, abaisseurs rouges

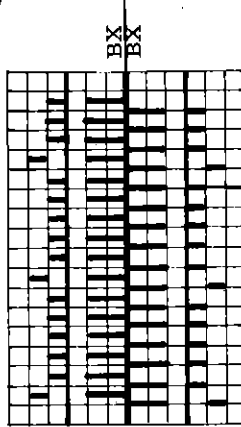

Métrage: 100 gr = 800 m

2081 PASSAP - DUOMATIC

Ensemble pour petit garçon Taille: 3 à 4 ans
 Tournitures: 350 gr coton câblé, 4 boutons, 1 élastique
 Echantillon: 100 m = 31 cm, 100 rgs. = 21,5 cm grandeur de maille: 4

Dessin: Jersey, jaquette avec poches raccordées, pantalon court avec plis permanents

Jaquette

Fig. I: Commencer et finir avec fil contras.

A + B = tric. droit. C = dim. des deux côtés pour emmanchures, ensuite tric. droit. D = biais des épaules de ch. côté. Faire tomber les m

Fig. II: Tric. devant gauche selon patron, commencer avec fil contras.

A = jersey. B = à gauche monter à nouveau 19 m, tric. droit. Au 32e rg, 70e rg et 108e rg, tric. une paire de boutonnières comme suit: à gauche

laisser 2 m, tric. 4 m à la main avec fil contras, laisser 9 m, tric. 4 m à la main.

Au 40e rg travailler poche: à droite laisser 15 m, poussoirs en trav. pour les 16 aig. suivantes, chariot devant BX, derrière GX.

Tric. 20 rgs. pour la patte. Suspense dans les 20 aig. de la fonture avant les boucles des m envers du dernier rg tric. avant la patte. Ensuite tric.

60 rgs. pour l'intérieur de la poche. Casser le fil et chariot tout à droite.

te. Poussoirs dans le rail-bloqueur, chariot devant N. Continuer à tric.

jersey avec ttes. les aig. (voir aussi instructions à la page 55 de l'ABC du tricot modèle").

C = à droite emmanchure, à gauche tric. droit. D = à droite tric. droit.

Trav. encolure par dégradés selon patron (BX et poussoirs), ensuite tric. droit.

Fig. III: Tric. en sens inverse du patron, mais sans les boutonnières.

Fig. IV: Tric. en sens inverse du patron, mais sans les boutonnières.

Fig. V: Tric. en sens inverse du patron, mais sans les boutonnières.

Fig. VI: Tric. en sens inverse du patron, mais sans les boutonnières.

Fig. VII: Tric. en sens inverse du patron, mais sans les boutonnières.

Fig. VIII: Tric. en sens inverse du patron, mais sans les boutonnières.

Fig. IX: Tric. en sens inverse du patron, mais sans les boutonnières.

Fig. X: Tric. en sens inverse du patron, mais sans les boutonnières.

Fig. XI: Tric. en sens inverse du patron, mais sans les boutonnières.

Fig. XII: Tric. en sens inverse du patron, mais sans les boutonnières.

Fig. XIII: Tric. en sens inverse du patron, mais sans les boutonnières.

Fig. XIV: Tric. en sens inverse du patron, mais sans les boutonnières.

Fig. XV: Tric. en sens inverse du patron, mais sans les boutonnières.

Fig. XVI: Tric. en sens inverse du patron, mais sans les boutonnières.

Fig. XVII: Tric. en sens inverse du patron, mais sans les boutonnières.

Fig. XVIII: Tric. en sens inverse du patron, mais sans les boutonnières.

Fig. XIX: Tric. en sens inverse du patron, mais sans les boutonnières.

Fig. XX: Tric. en sens inverse du patron, mais sans les boutonnières.

Fig. XXI: Tric. en sens inverse du patron, mais sans les boutonnières.

Fig. XXII: Tric. en sens inverse du patron, mais sans les boutonnières.

Fig. XXIII: Tric. en sens inverse du patron, mais sans les boutonnières.

Fig. XXIV: Tric. en sens inverse du patron, mais sans les boutonnières.

Fig. XXV: Tric. en sens inverse du patron, mais sans les boutonnières.

Fig. XXVI: Tric. en sens inverse du patron, mais sans les boutonnières.

Fig. XXVII: Tric. en sens inverse du patron, mais sans les boutonnières.

Fig. XXVIII: Tric. en sens inverse du patron, mais sans les boutonnières.

Fig. XXIX: Tric. en sens inverse du patron, mais sans les boutonnières.

Fig. XXX: Tric. en sens inverse du patron, mais sans les boutonnières.

Fig. XXXI: Tric. en sens inverse du patron, mais sans les boutonnières.

Fig. XXXII: Tric. en sens inverse du patron, mais sans les boutonnières.

Fig. XXXIII: Tric. en sens inverse du patron, mais sans les boutonnières.

Fig. XXXIV: Tric. en sens inverse du patron, mais sans les boutonnières.

Fig. XXXV: Tric. en sens inverse du patron, mais sans les boutonnières.

Fig. XXXVI: Tric. en sens inverse du patron, mais sans les boutonnières.

Fig. XXXVII: Tric. en sens inverse du patron, mais sans les boutonnières.

Fig. XXXVIII: Tric. en sens inverse du patron, mais sans les boutonnières.

Fig. XXXIX: Tric. en sens inverse du patron, mais sans les boutonnières.

che et à droite les m de l'encolure du devant droit. Dans les 7 aig. vides suspendre les lisères droites de l'encolure (D et E). Avec ttes. les 102 aig., tric. 4 rgs. avec GM 4, ensuite à gauche, faire la boutonnière extérieure comme suit: à gauche laisser 4 m, tric. 4 m à la main avec fil contras., tric. 3 rgs. par-dessus. Tric. 8e rg avec GM 8, en tirant le tric. cot vers le bas. Trois rgs. avec GM 4, à gauche tric. la boutonnière intérieure comme auparavant, 4 rgs. par-dessus, 4 rgs. avec fil contras., faire tomber les m.

Fig. III: Commencer avec fil contras. tric. deux fois

A = ourlet, tric. droit. B = augm. des deux côtés. C = des deux côtés dim. pour arrondi, arrêter.

Montage: (Jaquette)

Epingler parties selon mesures et repasser à la pattemouille. Devant laisser tomber jusqu'en bas la lle m lâchée et la remonter en la crochétant et en prenant toujours 2 fils à la fois. Plier ourlet à l'intérieur le long de la maille crochétée et ourler légèrement. Défaire le fil contras. des boutonnières et coudre ensemble les m libres de derrière et devant à point de maille. Fermer les lisères des poches intérieures et coudre les bords des deux côtés à l'extérieur. Fermer coutures des épaules et des côtés.

Au bord d'encolure avec mailles longues du 8e rg crocheter une chaînette en prenant toujours un seul fil par m. Renforcer la boutonnière. Ourler à l'intérieur m par m, bord d'encolure et de la jaquette en défilant le fil contras. Fermer les manches, faire ourlet à l'intérieur m par m; poser les manches. Coudre boutons.

Pantalon:

Fig. IX: Tric. selon patron partie gauche du pantalon. Commencer et finir avec fil contras.

A = ourlet, tric. droit. B = dégradés depuis l'extérieur à droite, avec BX et poussoirs.

C = dégradés depuis l'extérieur commencer de suite avec les augm. ch. à l'extérieur. D = en jersey avec ttes. les aig. continuer à augm. de gauche tric. droit pour le milieu devant. F = ourlet de la taille, tric. droit. Faire tomber les mailles.

Partie droite du pantalon: Répéter en sens inverse du patron

Montage: (Pantalon)

Epingler parties selon mesures et repasser à la pattemouille. A ch. jambe, au milieu devant pour le pli permanent, faire tomber la 22e m jusqu'à la section A, puis la remonter en la crochétant à la main et en prenant ch. fois 2 fils. Fermer les jambes. Assembler le fond le long de E. Ourler sections A et F m par m à l'intérieur en défilant le fil contras. Passer élastique à la taille.

Fig. IX

-84

Fig. IX

Fig. IX

Fig. IX

Fig. IX

Fig. IX

Fig. IX

Fig. IX

Fig. IX

Fig. IX

Fig. IX

Fig. IX

Fig. IX

Fig. IX

Fig. IX

Fig. IX

Fig. IX

Fig. IX

Fig. IX

Fig. IX

Fig. IX

Fig. IX

Fig. IX

Fig. IX

Fig. IX

Fig. IX